



Fire & Safety

Sistemas integrados para
detección de incendios y el
control de edificios





Por muy avanzada que sea nuestra tecnología,
debemos recordar que los dispositivos son
herramientas para lograr el objetivo de protección.

Lo que realmente necesitamos es una
educación de seguridad consciente.

Índice

· Perfil de la empresa	4
· Nube y Aplicación	14
· Centrales anti incendios	17
· Serie Previdia	20
Previdia Micro	22
Previdia Compact	28
Previdia Max	34
Previdia UltraVox	46
Inim Cloud Fire	62
Aplicación Inim Fire	64
IASS y IAC	66
Previdia Studio	67
· SmartLine	68
· SmartLight	72
· SmartLoop	76
· Dispositivos analógicos con direccionamiento	85
· Dispositivos con direccionamiento de la Serie Enea	86
Detectores con direccionamiento	
Módulos para bucle direccionados	
Pulsadores de alarma con direccionamiento	
Indicadores de alarma con direccionamiento	
Herramientas	
· Dispositivos con direccionamiento Argus Security	101
· Dispositivos con direccionamiento Apollo	104
· Dispositivos inalámbricos	109
· Dispositivos convencionales Serie Iris	117
· Detectores convencionales	
· Pulsadores convencionales	
· Altavoces	123
· Indicadores de alarma convencionales	137
· Comunicador universal F-COM	144
· Detectores de humo por aspiración	147
· Detectores especiales	155
· Detectores de humo óptico lineales	
· Adaptadores para conductos	
· Detectores de llama	
· Detectores de temperatura IP66	
· Cables termosensibles	
· Detección de GAS	167
· Dispositivos ATEX	179
· Dispositivos Marine	184
· Finalización y prueba de instalaciones	187
· Accesorios para sistemas de extinción	
· Estaciones de alimentación	
· Topes electromagnéticos	
· Prueba de detectores	
· Accesorios	
· Iluminación de emergencia	203
· Software BMS	233





2006



Irrumpimos en el mercado con la **central SmartLoop**, tecnología de punta, como arquitectura e inteligencia distribuida.



2007



Las tecnologías introducidas se reducen a una central compacta, nace **SmartLight**.



Nace **SmartLine**, una central de control convencional que, en relación calidad-precio y versatilidad, sigue imbatible e invicta en el sector.

2015

Después de 10 años volvemos a revolucionar el mercado.

Previdia Max es el primero en la industria en utilizar pantallas gráficas LCD e introducir conceptos como verificación de vídeo, mapas gráficos en la pantalla y arquitectura modular.



Nueva planta de producción de más de 13.000 m²



2010

A nuestra gama de productos, se unen **Enea** e **Iris**, que introducen los conceptos **VERSA++** y **OpenLoop** en el mercado anti incendio por primera vez.



2018

Previdia Compact: toda la potencia de Previdia Max se condensa y compacta en la versátil y ágil Previdia Compact.





La seguridad de tener Inim

Más de 15 años de historia dedicados a la protección

Una empresa 100% italiana en continua evolución, desde 2005 nos hemos hecho un nombre en el mercado mundial de detección de incendios con productos que no tienen rival en el mercado gracias a la calidad, la tecnología y la amplitud de la gama.

El compromiso de nuestros departamentos de I+D en el desarrollo de nuevas soluciones y las inversiones en líneas de producción altamente automatizadas nos han llevado a ofrecer una gama de productos de última generación.

Hoy ostentamos la singularidad de dar respuesta a las necesidades del sector con productos únicos en el mercado por su facilidad de instalación, uso y mantenimiento.

2022



La revolución definitiva.

Previdia UltraVox: el único sistema en Europa que integra a la perfección la detección de incendios y la evacuación por voz con infinitas posibilidades.

2023



Previdia Micro: la nueva central que introduce **en la detección convencional** todas las funciones de la Previdia Compact: Pantalla gráfica, Nube, Gestión vía Aplicación, Vídeo Verificación, etc..



Implementación de una línea robotizada para la producción de detectores



2023



FA100

Nuevo detector de humos por aspiración, basado en la innovadora tecnología de doble luz.

2019

Cloudfire



InimFire

Inim Cloud Fire: el revolucionario concepto de cloud aplicado a los sistemas de detección de incendios introduce un nuevo estándar para la supervisión, gestión y mantenimiento remotos de los sistemas anti incendios.

App Inim Fire: toda la potencia de Inim Cloud Fire llega a su alcance en los teléfonos móviles inteligentes, un nuevo récord de Inim.



Reconocido mundialmente

Productos garantizados por cada organismo de certificación

Nuestro constante compromiso por innovar en el sector de la detección de incendios y las inversiones a lo largo de los años, encaminadas al desarrollo de tecnologías siempre nuevas, nos permiten hoy en día contar con certificaciones nacionales e internacionales.

Las certificaciones que reportamos son un testimonio no solo de la vigencia del producto, sino del éxito alcanzado por nuestros productos a nivel mundial.





Nos sentamos con los grandes

Participamos en mesas técnicas para la definición de nuevas regulaciones sectoriales

Gracias a la profunda experiencia en el sector ya las tecnologías avanzadas que constantemente revolucionan el mercado nacional e internacional, tenemos el privilegio de participar en muchas mesas técnicas dentro de los organismos reguladores y asociaciones comerciales.

Un compromiso constante que nos permite participar activamente en el desarrollo de la legislación de referencia, poniendo a disposición nuestra experiencia y profesionalidad.





Proceso productivo sujeto a certificación



Más de 200.000 componentes por hora



Producción altamente automatizada



Prueba y calibración del 100% de la producción

1 de 10 mil

Solo una pieza de 10,000 por día es defectuosa

Cada una de las tarjetas que producimos está sujeta a pruebas en circuito por medio de sofisticadas líneas automatizadas.

En el proceso se miden los parámetros de cada componente individual, se verifica la continuidad y los cortocircuitos de cada traza individual, el software integrado se transfiere dentro de los microcontroladores alojados en las tarjetas y se realiza una prueba funcional automática que verifica la función de cada producto.

Cada paso individual se registra en la base de datos de producción en la que se realizan controles estadísticos capaces de predecir cualquier desviación cualitativa.

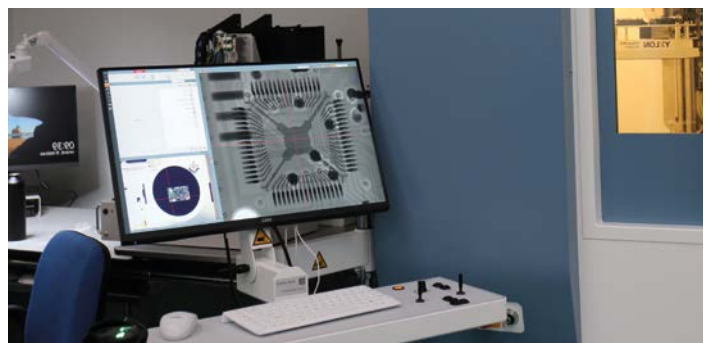
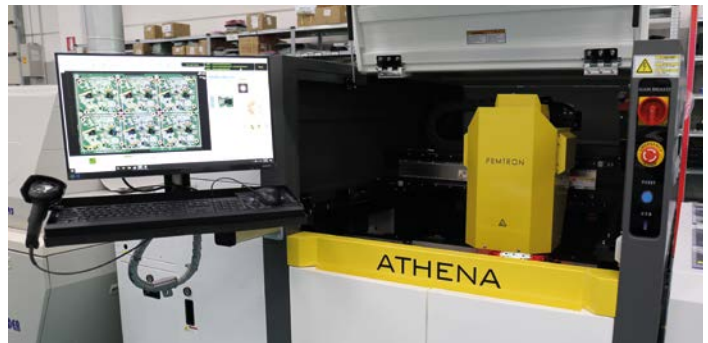



Hecho en Italia Fabricado por Inim

Calidad 100% italiana

El proceso de producción se basa en un departamento de ensamblaje SMT altamente automatizado donde las líneas que funcionan en paralelo garantizan el flujo continuo de tarjetas requerido por los departamentos posteriores.

Las líneas de montaje SMT, con una producción de aproximadamente 60'000 componentes por hora cada una, utilizan almacenes automáticos para el almacenamiento de componentes, hornos de reflujo controlado y líneas de inspección óptica para comprobar las tarjetas ensambladas.

La línea de montaje de detectores representa el buque insignia de la empresa. Fabricado según la directiva de Industria 4.0, automatiza los procesos para un producto de calidad y garantía superior.

- Investigación & Desarrollo
- Quality Check materias primas
- Ensamblaje SMT
- Inspección óptica
- Soldadora selectiva
- Pruebas ATE
- Conformal Coating
- Ensamblaje
- Calibración y prueba del producto terminado
- Burn in
- Validación lote
- Envío

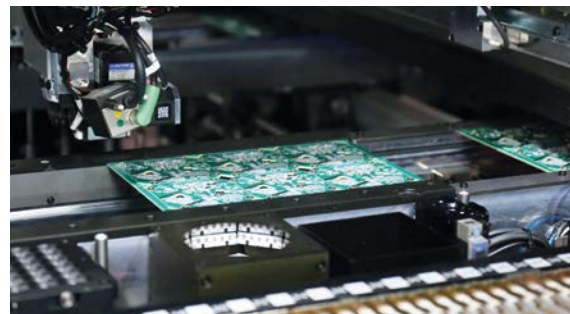



Partimos de Italia. Llegamos a todo el mundo.

Coimbra Hospital

Portugal



Más de un millón de estructuras en el mundo utilizan los productos Inim

Inim participa como protagonista en los principales eventos internacionales del sector como ferias, foros y talleres.

Nuestra presencia constante ha hecho que nuestros productos de detección de incendios se encuentren entre los más conocidos y apreciados, tanto en el mercado italiano como en los distintos mercados mundiales.

Hasta la fecha, nuestros productos fabricados íntegramente en Italia llegan a todo el mundo para ser utilizados en proyectos de Europa, Medio Oriente, África y América Latina.

Esta página muestra solo algunas de las ambiciosas estructuras que cuentan con el uso de productos Inim.



Confederación Sudamericana de Fútbol

Paraguay

Hotel Turquesa

Tenerife





Silver Tower

Bruselas



Nordre Jarlsberg Brygge

Noruega

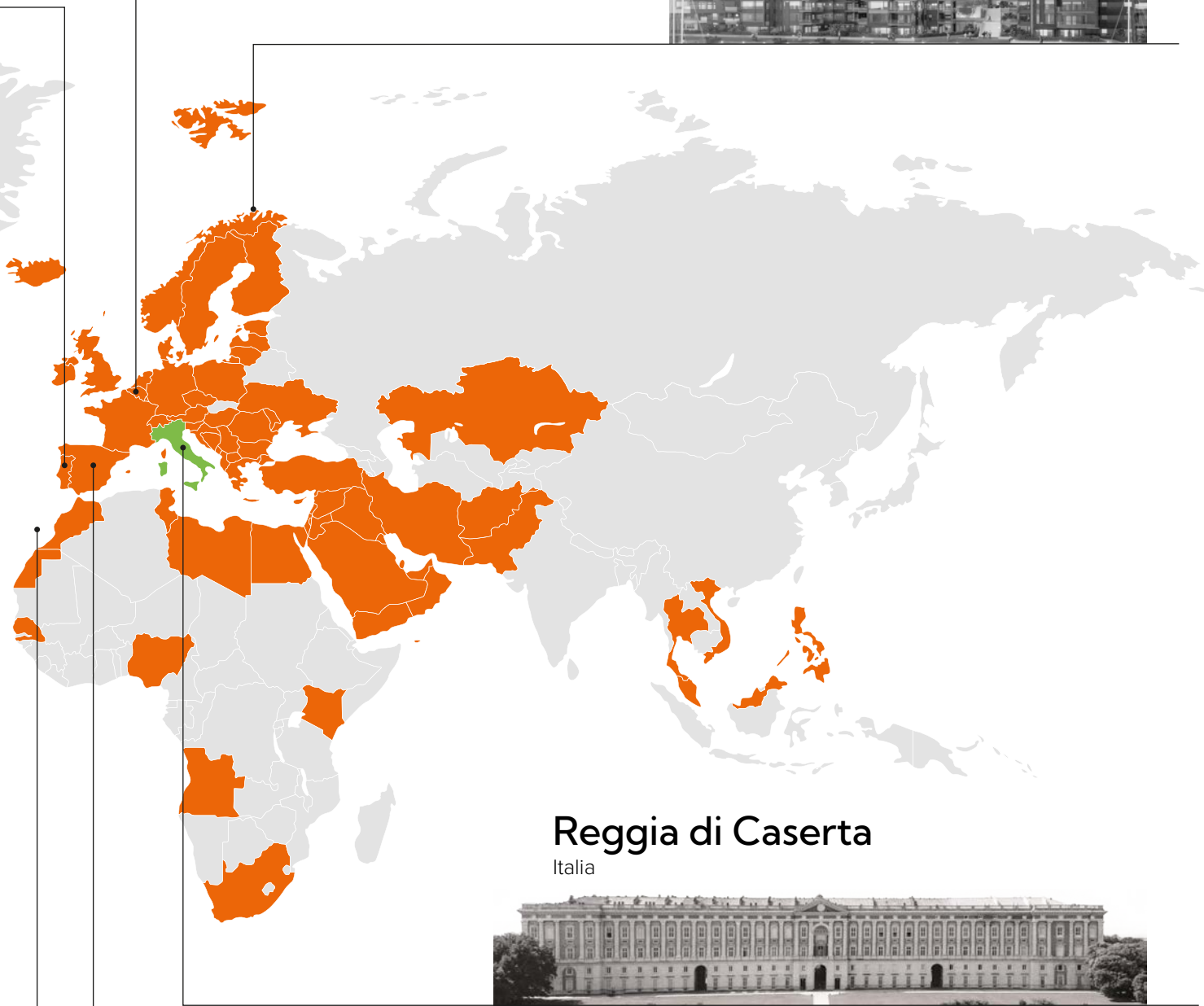

Reggia di Caserta

Italia



Hospital Infanta Sofía

Madrid





Escribimos la tecnología de la industria

Sector de I+D+i interno y de vanguardia

Tenemos la propiedad intelectual de cada uno de los productos fabricados, y es gracias a esta experiencia y conocimiento técnico que siempre podemos responder con eficacia y anticipación a los desafíos del mercado.



Nuestros laboratorios están equipados con instrumentos capaces de realizar mediciones climáticas, mediciones de audio en cámara anecoica, mediciones de intensidad de flujos luminosos y muchas otras pruebas para garantizar la calidad absoluta del producto.

En nuestras instalaciones estamos en condiciones de realizar pruebas de respuesta de detectores de humo y temperatura tomando como referencia estándares europeos e internacionales, como la prueba en la Sala de Pruebas de Incendios, lo que nos permite monitorear constantemente el desarrollo y calidad de nuestros detectores.

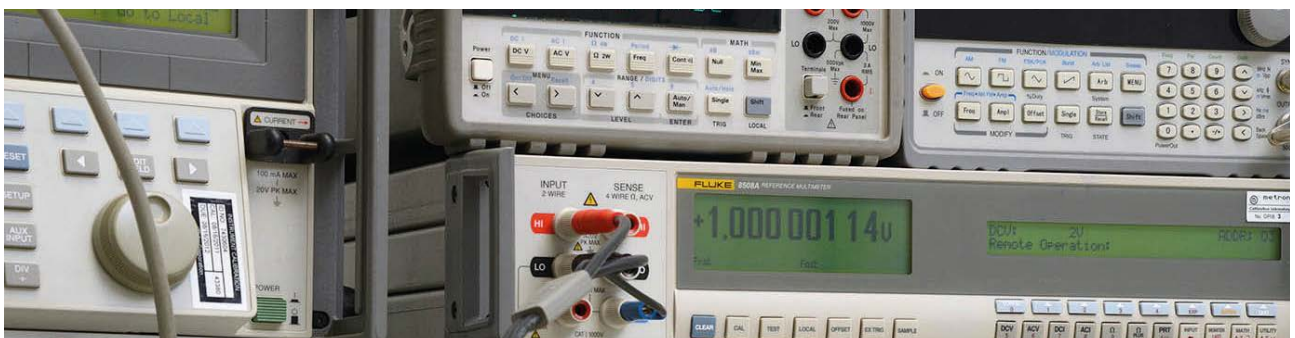

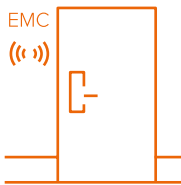
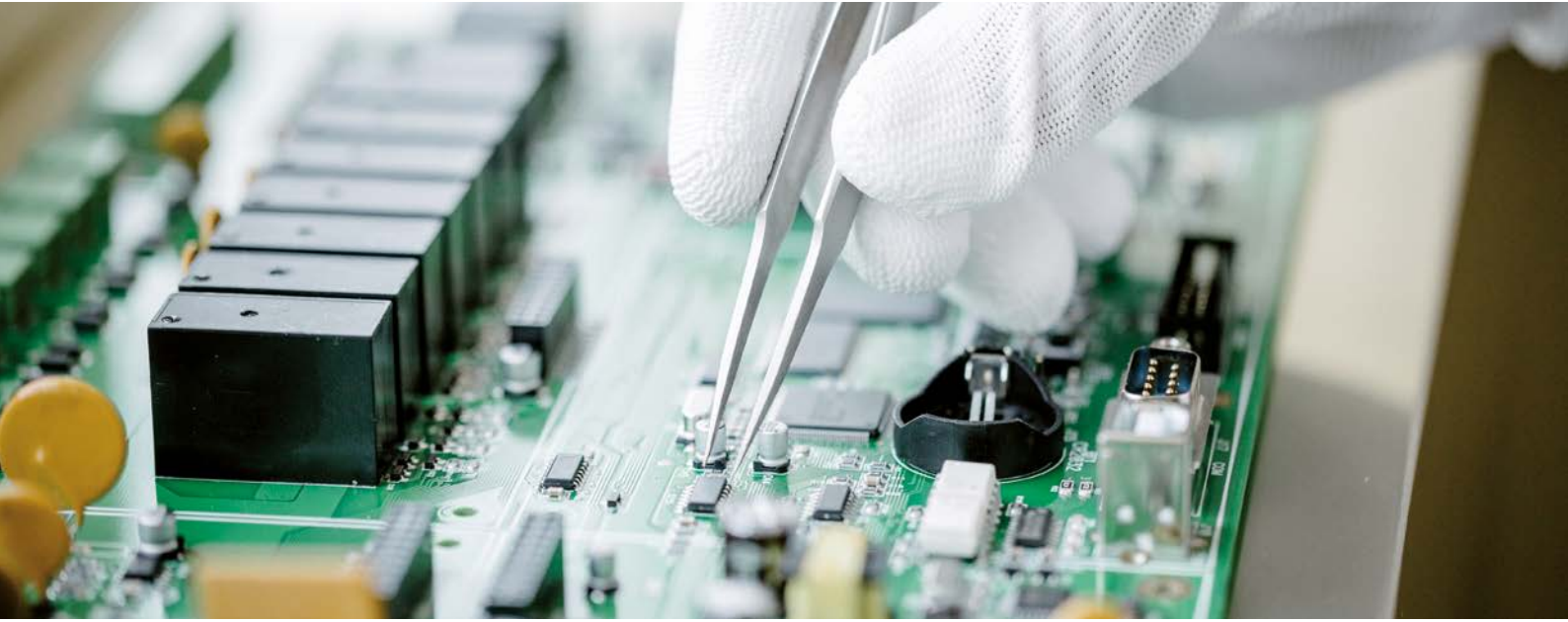

Estamos equipados con un sofisticado laboratorio de CEM del que pocas empresas pueden presumir.

El deseo de introducir un sistema de control tan sofisticado dentro de Inim da testimonio de la búsqueda de la calidad absoluta y nuestra pasión por la tecnología. Gracias a la cámara anecoica somos capaces de realizar:

- mediciones de emisiones electromagnéticas, para verificar el cumplimiento de los límites del campo radiado.
- mediciones de susceptibilidad radiada durante las cuales el equipo se somete a un fuerte campo eléctrico para verificar su robustez.
- mediciones de emisiones e inmunidad realizadas en los cables y puntos de interconexión de los dispositivos.
- medidas de inmunidad a perturbaciones de energía superior (Burst, Surge, etc.) que pueden acoplarse en los cables o en las carcasas de los productos.





Nube y Aplicación Siempre precursores

Un universo de funciones para mejorar el trabajo de cada profesional

Nuestra empresa fue de las primeras en crear una infraestructura Cloud para la supervisión, control y gestión de sistemas de detección de incendios de forma remota y vía App.

La infraestructura Inim Cloud demostró de inmediato ser una herramienta fundamental para la gestión y el mantenimiento puntual y eficaz, capaz de dotar a los sistemas de la credibilidad y fiabilidad necesarias para ser utilizados en ambiciosos proyectos nacionales e internacionales.



**Supervisión
y control a
distancia**



**Registro de la instalación
y mantenimientos**



**Diagnóstico del
sistema**



**Mapas gráficos
interactivos**



Televigilancia





Visualización resumida del estado de las instalaciones

Dashboard showing system status: All System. Indicators include: 11 Ongoing, 13 Disabled, 0 Ongoing Early Warnings, 0 Ongoing Monitor, 0 Ongoing Supervisory, 0 Ongoing Test, 0 Ongoing Gas, and 1 Ongoing Voice Evac.

PANEL	TIME	DATE	DESCRIPTION	
MAX ReD FIRE	11:17 AM	10/21/2022	ESCLUSIONE	LOOP FA100 Locali Tecnici
MAX ReD FIRE	11:17 AM	10/21/2022	ESCLUSIONE	ASP. CONTROSOFFITTI LOOP FA100 Pianerottoli
MAX ReD FIRE	11:17 AM	10/21/2022	ESCLUSIONE	ASP. CONTROSOFFITTI Zona Zona 2
MAX ReD FIRE	11:17 AM	10/21/2022	ESCLUSIONE	ASPIRAZIONE CAVEDI Zona Zona 1
MAX PRODUZIONE	11:16 AM	10/21/2022	ESCLUSIONE	REPARTO ASSEMBLAGGI Loop4 Asp.Locale Tecnico
MAX PRODUZIONE	11:16 AM	10/21/2022	ESCLUSIONE	REPARTO ASSEMBLAGGI Loop4 Aspirazione Produzi
MAX PRODUZIONE	11:16 AM	10/21/2022	ESCLUSIONE	MAGAZZINO Loop4 Aspirazione Mag C.1
MAX PRODUZIONE	11:16 AM	10/21/2022	ESCLUSIONE	MAGAZZINO Loop4 Aspirazione Mag C.2
COMPACT ATMEL	2:18 PM	10/19/2022	BATTERIA ASSENTE	Scheda PSU 1 Scheda PSU 1
COMPACT ATMEL	2:18 PM	10/19/2022	GUASTO GENERICO	Comunicatore Guasto PSTN

Contadores de los eventos no gestionados

Copyright © 2022 INIM Electronics S.r.l. Unipersonale All rights reserved. Privacy policy | Terms & Conditions | Cookie policy

Mapas gráficos



Visualización estado instalaciones



Prueba de recorrido (Walk Test)

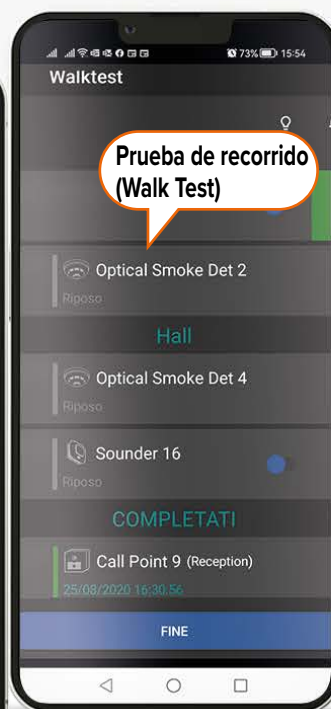



Centrales anti incendio

El corazón tecnológico de cada instalación

Las centrales de control y gestión representan el corazón de cada sistema, la oferta de Inim incluye tanto modelos «convencionales» (Previdia Micro y SmartLine) como modelos «con dirección analógica» (Previdia Compact, Previdia Max, Previdia UltraVox, SmartLight y SmartLoop).

Los sistemas convencionales de prevención de incendios, gracias a su sencillez de instalación y su bajo coste, son ideales para pequeñas y medianas instalaciones, la conexión entre la central y los dispositivos de detección se produce mediante líneas realizadas con cable bipolar, cuando se detecta una condición de alarma los dispositivos desequilibra estas líneas absorbiendo una corriente adecuada. Cada cable puede gestionar hasta 32 dispositivos (del tipo «convencional») y la identificación de condiciones de alarma o fallo se produce por línea, no por dispositivo individual.



Velocidad de instalación y programación



Control sencillo y eficaz de entornos pequeños y medianos



Conexión Ethernet para la gestión remota



Funciones de mantenimiento y diagnóstico gracias al Tool EITK2000

Los sistemas anti incendios analógicos con direccionamiento requieren la instalación de dispositivos de detección en un anillo de conexión y línea de alimentación, el bucle, que comienza y termina en la propia central. Cada bucle gestiona hasta 240 elementos conectados e identificados mediante la asignación de una dirección de identificación progresiva. Este tipo de configuración, gracias a un protocolo de comunicación digital bidireccional, garantiza una identificación precisa del dispositivo y la tolerancia de un posible fallo en el cable.



Los sistemas Inim aceleran la puesta en marcha y el mantenimiento del sistema



Son altamente interactivos y brindan información detallada sobre cada punto.



Son muy intuitivos gracias a la pantalla gráfica con mapas y vídeo verificación.



Arquitectura multiprocesador, hardware redundante para mayor confiabilidad



LAS CENTRALES ANTI INCENDIO DE LA SERIE PREVIDIA

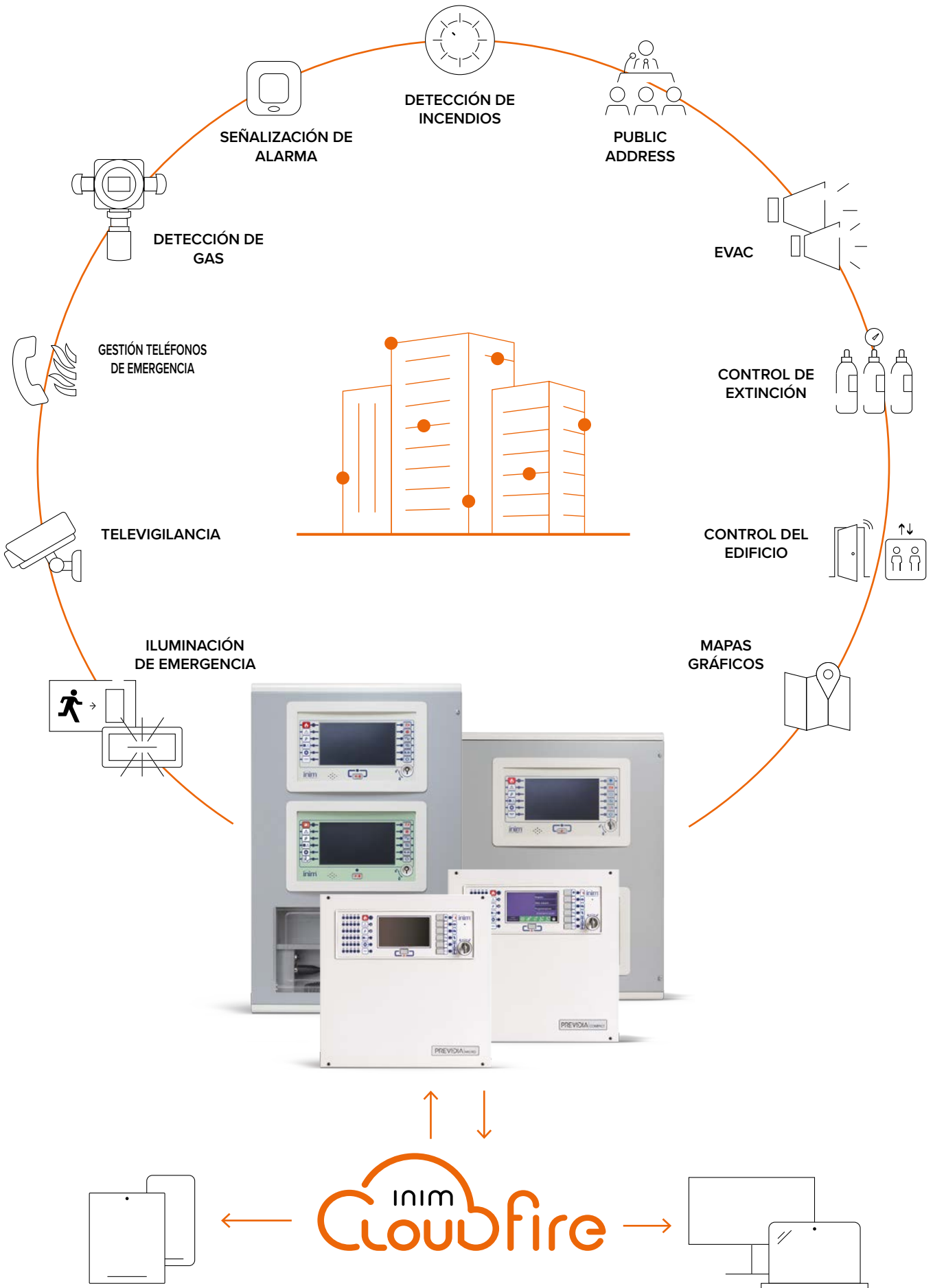



Esquema del sistema Previdia

PREVIDIA ULTRAVOX
Central de detección de incendios con funciones EVAC integradas



PRCAB+
Armario adicional

HASTA 3 POR CENTRAL



FPMLED
Módulo LED



FPMLEDPRN
Módulo LED y impresora térmica



FPMEXT
Módulo indicador LED para 5 canales de extinción



FPMCPU
Módulo CPU adicional para backup



IDANet



IFAMIDANET
Módulo para la conexión en red IDANet



IFAMEVAC
Módulo matriz audio

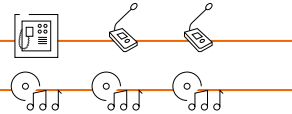

IFAMAMP
Módulo amplificador audio de 250 W

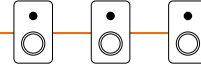

HASTA 30 POR CENTRAL

IFM2L
Módulo para la gestión de 2 bucles

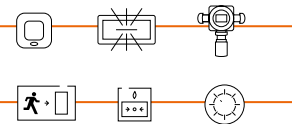

HASTA 8 POR CENTRAL

IFAMFFT
Módulo para la gestión de los teléfonos de emergencia



HASTA 4 POR CENTRAL

IFM4R
Módulo de 4 relés configurables



HASTA 16 POR CENTRAL

IFM4IO
Módulo de 4 Entradas/Salidas de potencia



HASTA 16 POR CENTRAL

IFM16IO
Módulo 16 canales de entrada/salida de baja potencia

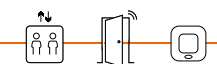

HASTA 4 POR CENTRAL

IFMNET
Módulo para la conexión en red HorNet+



PREVIDIA C-REP
Teclado remoto



HorNet+

IFMDIAL
Módulo comunicador remoto PSTN & GSM

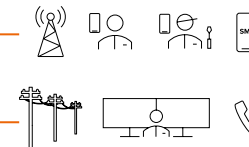

IFMEXT
Módulo para la gestión de un canal de extinción



HASTA 24 POR CENTRAL

IFMLAN
Módulo para funciones TCP-IP avanzadas

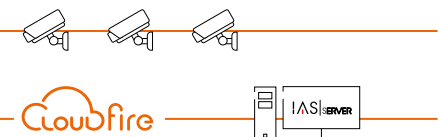

IFAMPUSU
Módulo alimentador de conmutación de 1000 W



PREVIDIA COMPACT
Central de detección de incendios compacta



PREVIDIA-C-COM
Módulo comunicador remoto y funciones TCP-IP



PREVIDIA-C-DIAL
Módulo comunicador remoto

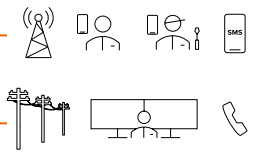
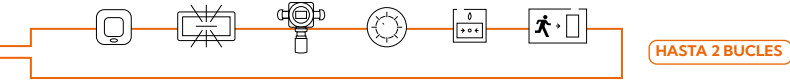

PREVIDIA MICRO
Central de detección de incendios convencional



PREVIDIA-C-COM
Módulo comunicador remoto y funciones TCP-IP



PREVIDIA-M-EXP
Módulo de expansión 15 zonas

HASTA 4 POR CENTRAL



PREVIDIA-C-DIAL
Módulo comunicador remoto

HASTA 4 POR CENTRAL

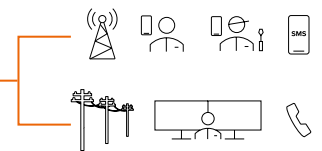

IFMNET
Módulo para la conexión en red HorNet+



PREVIDIA MAX
Central de detección de incendios compacta



PRCAB
Armario adicional
HASTA 3 POR CENTRAL



FPMLED
Módulo LED



FPMLEDPRN
Módulo LED y impresora térmica



FPMEXT
Módulo indicador LED para 5 canales de extinción



FPMCPU
Módulo CPU adicional para backup



IFM2L
Módulo para la gestión de 2 bucles
HASTA 8 POR CENTRAL



IFMEXT
Módulo para la gestión de un canal de extinción
HASTA 24 POR CENTRAL



IFM16IO
Módulo 16 canales de entrada/salida de baja potencia
HASTA 4 POR CENTRAL



IFM4R
Módulo de 4 relés configurables
HASTA 16 POR CENTRAL



IFMDIAL
Módulo comunicador remoto PSTN & GSM



IFM4IO
Módulo de 4 entradas/salidas de potencia
HASTA 16 POR CENTRAL



IFMLAN
Módulo para funciones TCP-IP avanzadas



IFAMPSU
Módulo alimentador de conmutación de 160 W





Previdia Micro



Central convencional para detección de incendios, detección de gas y gestión de sistemas de extinción

Las centrales Previdia Micro combinan las funciones de la gama Previdia con la facilidad de uso convencional. Gestionan 4 zonas de detección (incendio o gas con relé o 4-20mA), 4 terminales de función T (detección de incendios, gas, entrada de función o salida de baja potencia) y 3 terminales de E/S (detección de incendios, entrada o salida de alta potencia). Ampliables mediante tarjetas. Conectadas a la red HORNET+ con otras centrales Previdia, gestionable a través de la aplicación Inim Fire con verificación de vídeo y notificaciones. Configurables como centrales satélite para redes Previdia, gracias a funciones avanzadas de gestión de gas y canal de apagado (en modelos «E»).



ESPECIFICACIONES TÉCNICAS

Tensión de alimentación:	230 V~ (-15% / +10%) 50/60 Hz	Dimensiones versión (S):	322 x 324 x 86 mm
Absorción máxima de la línea 230V:	0,5 A (S); 1 A (L)	Dimensión versión (L):	497 x 380 x 97 mm
Tensión nominal de salida:	27.6 V	Peso (S):	3,3 Kg
Corriente máxima de suministro:	1,5 A (S); 4 A (L)	Peso (L):	6,1 Kg
Características de la batería:	2 x 12 V, 7 Ah (S); 2 x 12 V, 17 Ah (L)		
Temperatura de funcionamiento:	-5° ... 40° C		
Grado de protección de la envolvente:	IP30		



Certificada EN54

Previdia Micro ha obtenido todas las certificaciones EN54 correspondientes:

- EN54-2: Central de control y señalización;
- EN54-4: Equipos de alimentación;
- EN54-21: Sistemas de transmisión de alarma y de aviso remoto de fallo y advertencia;
- EN12094-1: Componentes para sistemas de extinción mediante agentes gaseosos. Dispositivos eléctricos automáticos de mando y gestión de apagado y de retraso.

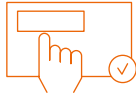

Fácil de instalar

La pantalla táctil gráfica a colores de 4,3", la configuración y el mantenimiento del sistema resultan simples e inmediatas. La interfaz intuitiva que es proporciona y la completa programabilidad la hacen única en el mercado de las centrales convencionales.



Intuitiva

Conceptos innovadores como los mapas gráficos interactivos y la verificación por vídeo permiten una gestión rápida y eficaz de las emergencias.

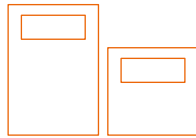

Versátil

Disponible en dos dimensiones diferentes para adaptarse a cualquier tipo de instalación:

- pequeña con alimentador de 1,5 A y baterías de 7 Ah;
- grande con alimentador de 4 A y baterías de 17 Ah.

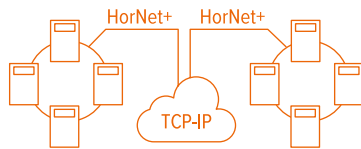

Conectable en red

Las centrales pueden conectarse en red entre sí a través del sistema HORNET+ (hasta un máximo de 50 nodos) las centrales Previdia Compact, Previdia Max y PrevidiaUltra. Además de la red HorNet+, son compatibles con las conexiones en red mediante TCP-IP (máx. 20 clústeres).



Gestiona de sistemas de extinción

Las centrales Previdia Micro, en las versiones con función de extinción, son capaces de gestionar un canal de extinción. Cuando se combinan con una red HORNET+, pueden funcionar como unidades de extinción satelitales.

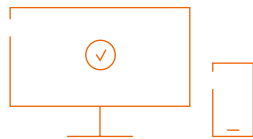

Siempre conectadas

Gracias al puerto Ethernet a bordo, la central puede tanto conectarse a Inim Fire Cloud, permaneciendo así accesible en todo momento desde un PC o App, como realizar una supervisión remota vía TCP-IP utilizando los protocolos SIA-IP y MODBUS.

Añadiendo el módulo opcional Previdia-C-DIAL, la unidad de control puede gestionar comunicaciones de voz y digitales a través de líneas telefónicas por cable y líneas 3G, grabar y reproducir mensajes de voz y enviar mensajes SMS con generación automática de texto.



App Inim Fire

Gestión remota vía app (para Android e IOS) con funciones de videoverificación, mapas gráficos interactivos, gestión de registro del sistema, registro de mantenimiento, diagnóstico y la innovadora función Walk Test.



4 zonas expansibles a 36

Versión «L» (LARGE) 4 Zonas (+6 zonas para pulsadores) expansibles a 36 (+28 zonas para pulsadores)

Inteligente

- Zonas y terminales completamente configurables;
- 1000 grupos de salidas para lógicas de activación;
- ecuaciones lógicas;
- temporizador

Fácil de programar

Desde la placa frontal o mediante el software de configuración Previdia/STUDIO disponible en el sitio web de Inim.

Autoalimentada

Alimentador de 1,5 A o 4 A con cargador de baterías incorporado.

Pantalla gráfica de 4,3"

Pantalla táctil de colores, personalizable con imágenes, iconos que indican el estado de los diversos elementos, texto y botones de función.

Salidas alta y baja potencia

Es capaz de gestionar hasta 5 (7 en la versión L) salidas de alta potencia y 18 (32 en la versión L) salidas de baja potencia (100 mA máx.).

Gestión GAS

Es capaz de gestionar hasta 24 (40 en la versión L) sensores con interfaz 4-20 mA. Funciones avanzadas de visualización sinóptica y gestión.

Siempre conectadas

Conexión a la nube mediante el puerto ethernet incorporado.

Extinción por gas

Gestión de un canal de extinción por gas (según el modelo) certificado EN12094-1.



CÓDIGOS DEL PEDIDO	Alimentador	Gestión canal de extinción	Indicador con 50 LEDes	Color	Número de zonas (entre paréntesis están incluidas las zonas dedicadas solo a los pulsadores)
PREVIDIA-MSG	1,5 A y baterías 7 Ah			GRIS	4 (10) expansibles a 20 (40)
PREVIDIA-MSR	1,5 A y baterías 7 Ah			ROJO	4 (10) expansibles a 20 (40)
PREVIDIA-MLG	4 A y baterías 17 Ah			GRIS	4 (10) expansibles a 36 (70)
PREVIDIA-MLR	4 A y baterías 17 Ah			ROJO	4 (10) expansibles a 36 (70)
PREVIDIA-MSZG	1,5 A y baterías 7 Ah		✓	GRIS	4 (10) expansibles a 20 (40)
PREVIDIA-MSZR	1,5 A y baterías 7 Ah		✓	ROJO	4 (10) expansibles a 20 (40)
PREVIDIA-MLZG	4 A y baterías 17 Ah		✓	GRIS	4 (10) expansibles a 36 (70)
PREVIDIA-MLZR	4 A y baterías 17 Ah		✓	ROJO	4 (10) expansibles a 36 (70)
PREVIDIA-MSEZG	1,5 A y baterías 7 Ah	✓	✓	GRIS	4 (10) expansibles a 20 (40)
PREVIDIA-MSEZR	1,5 A y baterías 7 Ah	✓	✓	ROJO	4 (10) expansibles a 20 (40)
PREVIDIA-MLEZG	4 A y baterías 17 Ah	✓	✓	GRIS	4 (10) expansibles a 36 (70)
PREVIDIA-MLEZR	4 A y baterías 17 Ah	✓	✓	ROJO	4 (10) expansibles a 36 (70)

TERMINALES		CONFIGURACIONES POSIBLES			
		ZONA DETECCIÓN DE INCENDIOS	ZONA DE DETECCIÓN DE GAS	ENTRADA FUNCIÓN	SALIDA
TARJETA MADRE	L1 ... L4	DETECTORES Y PULSADORES	INTERFAZ DE RELÉ o 4-20 mA	SÍ	
	T1 ... T4	SOLO PULSADORES	INTERFAZ DE RELÉ o 4-20 mA	SÍ	Máx. 100 mA
	I/O1 ... I/O2	SOLO PULSADORES		SÍ	Máx. 1 A
	AUX			SÍ	Máx. 1 A
MÓDULO DE EXPANSIÓN PREVIDIA-M-EXP	L1 ... L8	DETECTORES Y PULSADORES	INTERFAZ DE RELÉ o 4-20 mA	SÍ	
	T1 ... T6	SOLO PULSADORES		SÍ	Máx. 100 mA
	I/O 1	SOLO PULSADORES		SÍ	Máx. 1 A

Accesorios para Previdia Micro

Las centrales modelo «S» (Pequeña) prevén el alojamiento para un máximo de dos módulos adicionales (a elección entre Previdia-M-EXP, Previdia-C-DIAL, Previdia-C-COM y PREVIDIA-C-COM-LAN); Las centrales modelos «L» (armario grande) prevén el alojamiento para un máximo de cuatro módulos.

PREVIDIA-M-EXP

MÓDULO DE EXPANSIÓN ZONAS



Añade a la central 8 terminales de tipo L configurables como zonas de detección (incendio o gas), 6 terminales de tipo T configurables como salida de baja potencia, entrada función o zona de detección de incendios solo para los pulsadores de alarma; un terminal I/O configurable como salida de alta potencia, entrada función o zona de detección de incendios solo para pulsadores de alarma.

ESPECIFICACIONES TÉCNICAS

Tensión de alimentación:	19 / 30 V
Absorción en stand-by:	40 mA
Temperatura de funcionamiento:	-5° ... +40° C
Terminales L:	8
Terminales T:	6
Terminales I/O:	1

PREVIDIA-C-DIAL

MÓDULO COMUNICADOR REMOTO



Gestiona comunicaciones remotas a través de línea telefónica cableada y red GSM 3G. Capaz de gestionar llamadas de voz, grabar hasta 100 mensajes de voz, mensajes de texto SMS automatizados y gestionar llamadas digitales mediante los protocolos más utilizados.

ESPECIFICACIONES TÉCNICAS

Tensión de alimentación:	19 / 30 V
Absorción en stand-by:	40 mA
Absorción máxima:	140 mA
Bandas de frecuencia 2G/3G:	850/900, 1800/1900 MHz - 800/850/900, 1900/2100 MHz
Potencia de salida RF máxima:	2 W, 1 W
Temperatura de funcionamiento:	-5° ... +40° C



PREVIDIA-C-COM / PREVIDIA-C-COM LAN
MÓDULO GESTIÓN COMUNICACIONES SERIALES

EN54-21



PREVIDIA-C-COM ofrece dos puertos RS232 y dos puertos RS485 donde conectar comunicadores remotos mediante los protocolos indicados en la tabla.

PROTOCOLO DE COMUNICACIÓN	RS232	RS485
ESPA444	✓	Protocolo para interfaz con unidades receptoras de búsqueda, comunicadores remotos de terceros
PASO		✓ Protocolo para interfaz entre la central y el sistema Voice EVAC
WEB WAY ONE	✓	Protocolo para interfaz con los comunicadores remotos WEB-WAY-ONE
SMART-485-IN		✓ Protocolo de comunicación con el módulo SMART-485-IN de Inim, mediante el cual es posible conectar los paneles de interfaz estándar requeridos en determinados países
LOG EN SERIAL - IMPRESORA ASCII	✓	Envía al puerto en tiempo real los eventos en formato ASCII (hacia una impresora o unidades receptoras)
LOG EN SERIAL - FORMATO SMART LOOP	✓	Envía al puerto en tiempo real los eventos en el formato de las centrales serie SmartLoop
LOG EN SERIAL - FORMATO IMPRESORA PLUS II	✓	Envía al puerto en tiempo real los eventos en formato compatible para las impresoras PLUS II de Custom
LOG EN SERIAL - SIN CONTROLES	✓	Envía al puerto en tiempo real los eventos en formato ASCII sin algún control para las impresoras

PREVIDIA-C-COM-LAN ofrece una toma para la conexión a la red Ethernet, para funciones TCP-IP avanzadas como envío de correos electrónicos, página WEB interactiva con mapas gráficos, vídeo verificación mediante la conexión con cámaras IP mediante protocolo ONVIF, protocolo BACnet (sujeto a licencia PRE-BACLIC) y interfaz con sistemas EVAC TUTONDO (mediante TCP-IP).

ESPECIFICACIONES TÉCNICAS

Tensión de alimentación:	19 / 30 V
Absorción:	40 mA
Absorción máxima RS485:	200 mA
Capacidad SDCard (solo Previdia-C-COM-LAN):	32 GB
Temperatura de funcionamiento:	-5° ... +40° C

PREVIDIA-C-REP / PREVIDIA-C-REPE
TECLADO DE CONTROL REMOTO (REPEATER)

EN54-2



PREVIDIA-C-REP con pantalla táctil LCD 4,3" personalizable, teclas para funciones base y indicadores de estado. Se conecta en red HORNET+ (conexión doble RS485) o mediante red ETHERNET TCP-IP. Proporciona información detallada sobre toda la red. Zumbador interno. Nivel 2 mediante llave o código.

PREVIDIA-C-REPW Plástico de color blanco
PREVIDIA-C-REPR Plástico de color rojo

PREVIDIA-C-REPE proporciona, además, la indicación correspondiente al canal de extinción.

PREVIDIA-C-REPW Plástico de color blanco
PREVIDIA-C-REPR Plástico de color rojo

ESPECIFICACIONES TÉCNICAS

Tensión de alimentación:	19 / 30 V	Dimensiones versión (S):	210x132x32 mm
Absorción en stand-by:	110 mA	Peso:	330 g
Absorción en ausencia de red:	80 mA		
Absorción máxima:	130 mA		
Temperatura de funcionamiento:	-5° ... +40° C		

Esquema de la central Previdia Micro

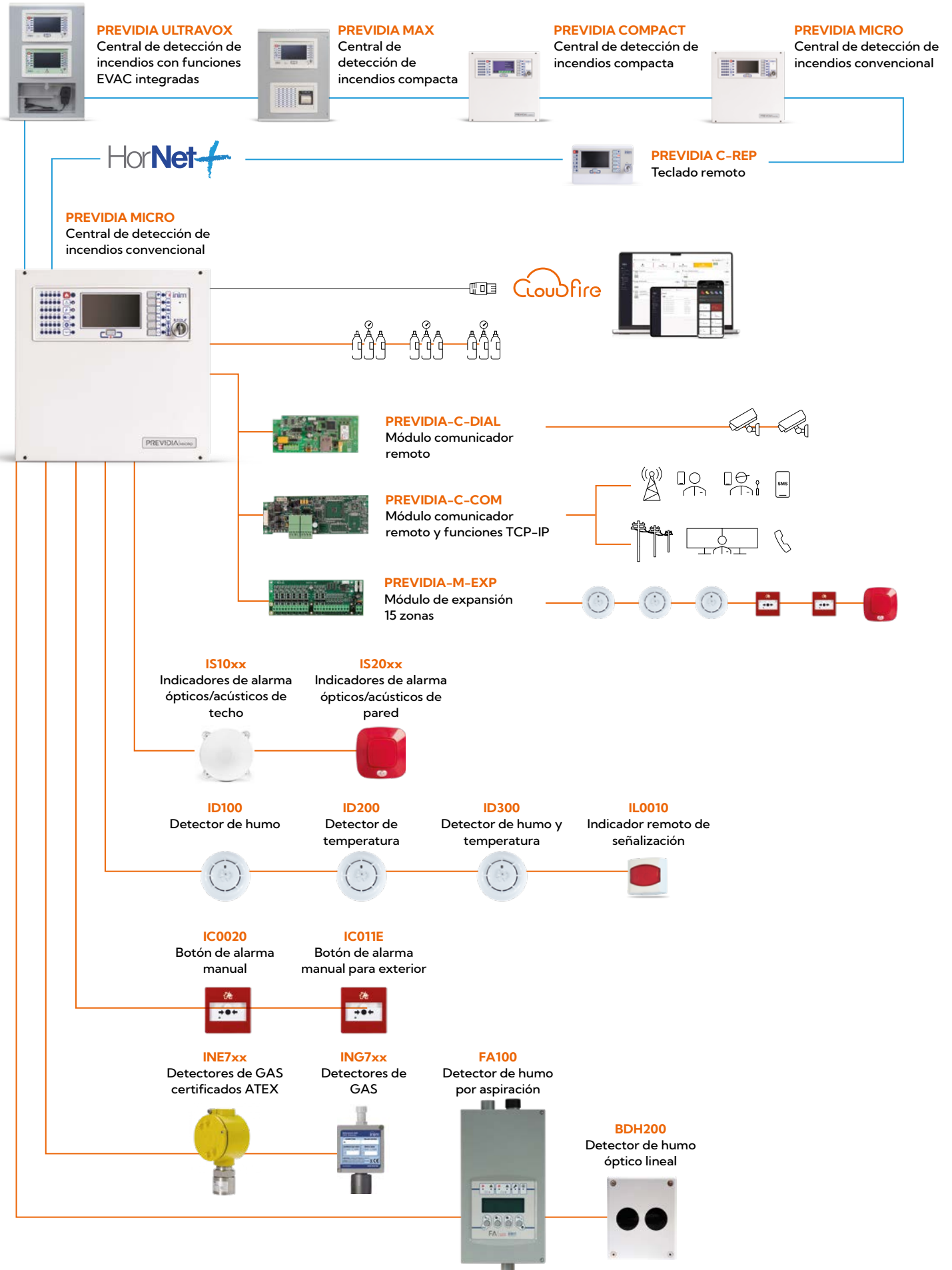



Previdia Compact

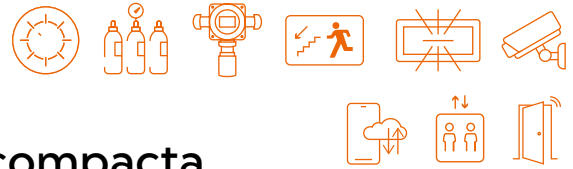

Central analógica direccionada compacta, intuitiva e inmediata, perfecta para instalaciones hasta 480 puntos.

Las centrales analógicas direccionables de la serie Previdia Compact son la solución perfecta para instalaciones pequeñas y medianas, combinan las características innovadoras del sistema Previdia con una operación simplificada dentro de un gabinete compacto. La programación desde la pantalla mediante la interfaz de usuario clara e intuitiva minimiza los tiempos de activación y mantenimiento del sistema.



ESPECIFICACIONES TÉCNICAS

Tensión de alimentación:	230 V~ (-15% / +10%) 50/60 Hz	Dimensiones versión (S):	322 x 324 x 86 mm
Absorción máxima de la línea 230V:	0,5 A (S); 1 A (L)	Dimensión versión (L):	497 x 380 x 97 mm
Tensión nominal de salida:	27.6 V	Peso (S):	3,3 Kg
Corriente máxima de suministro:	1,5 A (S); 4 A (L)	Peso (L):	6,1 Kg
Características de la batería:	2 x 12 V, 7 Ah (S); 2 x 12 V, 17 Ah (L)		
Temperatura de funcionamiento:	-5° ... 40° C		
Grado de protección de la envolvente:	IP30		



Certificada EN54

Previdia Compact ha obtenido todas las certificaciones EN54 correspondientes:

- EN54-2: Central de control y señalización;
- EN54-4: Equipos de alimentación;
- EN54-21: Sistemas de transmisión de alarma y de aviso remoto de fallo y advertencia;
- EN12094-1: Componentes para sistemas de extinción mediante agentes gaseosos. Dispositivos eléctricos automáticos de mando y gestión de apagado y de retraso.
- EN54-13: Compatibilidad de los componentes de un sistema.

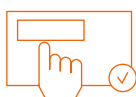

Fácil de instalar

Gracias a su pantalla táctil gráfica a color de 4.3", la configuración y el mantenimiento del sistema es sencillo e inmediato. La interfaz intuitiva que proporciona y la completa programabilidad constituyen una herramienta sin parangón en otras centrales disponibles en el mercado.



Intuitiva

Conceptos innovadores como los mapas gráficos interactivos y la verificación por vídeo permiten una gestión rápida y eficaz de las emergencias.

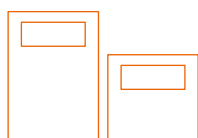

Versátil

Disponible en dos dimensiones diferentes para adaptarse a cualquier tipo de instalación:

- pequeña con alimentador de 1,5 A y baterías de 7 Ah;
- grande con alimentador de 4 A y baterías de 17 Ah.

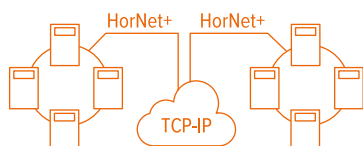

Conectable en red

Las centrales pueden conectarse en red entre sí a través del sistema HORNET+ (hasta un máximo de 50 nodos) o con las centrales Previdia Max y Previdia Ultra. Además de la red HorNet+, son compatibles con las conexiones en red mediante TCP-IP (máx. 20 clústeres).



Gestiona de sistemas de extinción

Las centrales Previdia Compact, en las versiones con función de extinción, son capaces de gestionar un canal de extinción. Cuando se combinan con una red HORNET+, pueden funcionar como unidades de extinción satelitales para las centrales expansibles Previdia Max y Previdia Ultra.

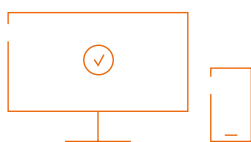

Siempre conectadas

Gracias al puerto Ethernet a bordo, la central puede tanto conectarse a Inim Fire Cloud, permaneciendo así accesible en todo momento desde un PC o App, como realizar una supervisión remota vía TCP-IP utilizando los protocolos SIA-IP y MODBUS.

Añadiendo el módulo opcional Previdia-C-DIAL, la unidad de control puede gestionar comunicaciones de voz y digitales a través de líneas telefónicas por cable y líneas 3G, grabar y reproducir mensajes de voz y enviar mensajes SMS con generación automática de texto.



App Inim Fire

Gestión remota vía app (para Android e IOS) con funciones de videoverificación, mapas gráficos interactivos, gestión de registro del sistema, registro de mantenimiento, diagnóstico y la innovadora función Walk Test.



Hasta 480 dispositivos que se pueden conectar

Central direccionable analógica compacta, capaz de gestionar, según el modelo, 1 bucle de 64 puntos, 1 bucle de 240 puntos o 2 bucles de 240 puntos.

Inteligente

- 1000 zonas configurables;
- 1000 grupos de salidas para lógicas de activación;
- ecuaciones lógicas;
- temporizador

Fácil de programar

Desde la placa frontal o mediante el software de configuración Previdia/STUDIO disponible en el sitio web de Inim.

Autoalimentada

Alimentador de 1,5 A o 4 A con cargador de baterías incorporado.

Completamente configurable

4 canales de E/S de 1 A + 1 relé incorporado completamente configurables.

Protocolos

Interfaz de red HORNET+ y Ethernet incorporada para conexión en red entre centrales. Protocolo MODBUS en TCP-IP incorporado para conexión a software BMS.

Siempre conectadas

Conexión a la nube mediante el puerto ethernet incorporado.

Pantalla gráfica de 4,3"

Pantalla táctil de colores, personalizable con imágenes, iconos que indican el estado de los diversos elementos, texto y botones de función.

Extinción por gas

Gestión de un canal de extinción por gas (según el modelo) certificado EN12094-1.



CÓDIGOS DEL PEDIDO	CAPACIDAD Bucle			GABINETE	LED DE ESTADO ZONAS	GESTIÓN EXTINCIÓN	
	1 bucle de 64 puntos	1 bucle de 240 puntos	2 bucles de 240 puntos	Pequeña con alimentador de 1,5 A y baterías de 7 Ah	Grande con alimentador de 4 A y baterías de 17 Ah	Testigos LED para visualización de estado de zonas	Un canal de extinción incluido
C050S	✓			✓			
C100S		✓		✓			
C200S			✓	✓			
C050L	✓				✓		
C100L		✓			✓		
C200L			✓		✓		
C050SZ	✓			✓		✓	
C100SZ		✓		✓		✓	
C200SZ			✓	✓		✓	
C200LZ			✓		✓	✓	
C050SZE	✓			✓		✓	✓
C100SZE		✓		✓		✓	✓
C200SZE			✓	✓		✓	✓
C200LZE			✓		✓	✓	✓

S: 325 x 325 x 80mm L: 497 x 380 x 87mm | Es posible personalizar el color del armario añadiendo la letra final: **G**: Gris - **R**: Rojo - **D**: Gris oscuro

Esquema de la central Previdia Compact

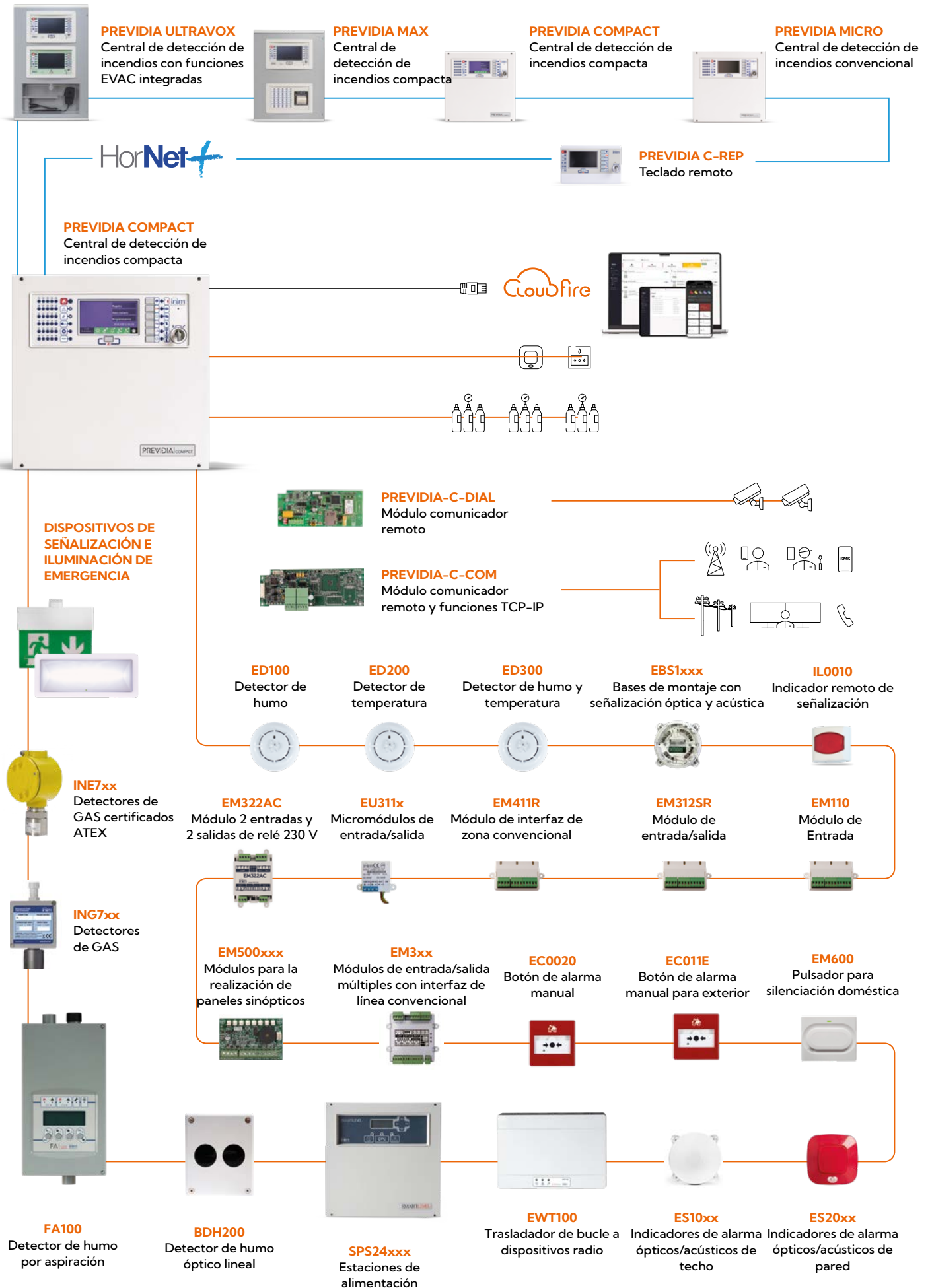



Accesorios para Previdia Compact

PREVIDIA-C-DIAL

MÓDULO COMUNICADOR REMOTO



Gestiona comunicaciones remotas a través de línea telefónica cableada y red GSM 3G. Capaz de gestionar llamadas de voz, grabar hasta 100 mensajes de voz, mensajes de texto SMS automatizados y gestionar llamadas digitales mediante los protocolos más utilizados.

ESPECIFICACIONES TÉCNICAS

Tensión de alimentación:	19 / 30 V
Absorción en stand-by:	40 mA
Absorción máxima:	140 mA
Bandas de frecuencia 2G/3G:	850/900, 1800/1900 MHz - 800/850/900, 1900/2100 MHz
Potencia de salida RF máxima:	2 W, 1 W
Temperatura de funcionamiento:	-5° ... +40° C

PREVIDIA-C-COM / PREVIDIA-C-COM LAN

MÓDULO GESTIÓN COMUNICACIONES SERIALES



PREVIDIA-C-COM ofrece dos puertos RS232 y dos puertos RS485 donde conectar comunicadores remotos mediante los protocolos indicados en la tabla.

PROTOCOLO DE COMUNICACIÓN	RS232	RS485	
ESPA444	✓		Protocolo para interfaz con unidades receptoras de búsqueda, comunicadores remotos de terceros
PASO		✓	Protocolo para interfaz entre la central y el sistema Voice EVAC
WEB WAY ONE	✓		Protocolo para interfaz con los comunicadores remotos WEB-WAY-ONE
SMART-485-IN		✓	Protocolo de comunicación con el módulo SMART-485-IN de Inim, mediante el cual es posible conectar los paneles de interfaz estándar requeridos en determinados países
LOG EN SERIAL - IMPRESORA ASCII	✓		Envía al puerto en tiempo real los eventos en formato ASCII (hacia una impresora o unidades receptoras)
LOG EN SERIAL - FORMATO SMART LOOP	✓		Envía al puerto en tiempo real los eventos en el formato de las centrales serie SmartLoop
LOG EN SERIAL - FORMATO IMPRESORA PLUS II	✓		Envía al puerto en tiempo real los eventos en formato compatible para las impresoras PLUS II de Custom
LOG EN SERIAL - SIN CONTROLES	✓		Envía al puerto en tiempo real los eventos en formato ASCII sin algún control para las impresoras

PREVIDIA-C-COM-LAN ofrece una toma para la conexión a la red Ethernet, para funciones TCP-IP avanzadas como envío de correos electrónicos, página WEB interactiva con mapas gráficos, vídeo verificación mediante la conexión con cámaras IP mediante protocolo ONVIF, protocolo BACnet (sujeto a licencia PRE-BACLIC) y interfaz con sistemas EVAC TUTONDO (mediante TCP-IP).

ESPECIFICACIONES TÉCNICAS

Tensión de alimentación:	19 / 30 V
Absorción:	40 mA
Absorción máxima RS485:	200 mA
Capacidad SDCard (solo Previdia-C-COM-LAN):	32 GB
Temperatura de funcionamiento:	-5° ... +40° C

PREVIDIA-C-REP / PREVIDIA-C-REPE
TECLADO DE CONTROL REMOTO (REPEATER)

 EN54-2



PREVIDIA-C-REP con pantalla táctil LCD 4,3" personalizable, teclas para funciones base y indicadores de estado. Se conecta en red HORNET+ (conexión doble RS485) o mediante red ETHERNET TCP-IP. Proporciona información detallada sobre toda la red. Zumbador interno. Nivel 2 mediante llave o código.

PREVIDIA-C-REPW Plástico de color blanco

PREVIDIA-C-REPR Plástico de color rojo

PREVIDIA-C-REPE proporciona, además, la indicación correspondiente al canal de extinción.

PREVIDIA-C-REPW Plástico de color blanco

PREVIDIA-C-REPR Plástico de color rojo

ESPECIFICACIONES TÉCNICAS

Tensión de alimentación:	19 / 30 V	Dimensiones versión (S):	210x132x32 mm
Absorción en stand-by:	110 mA	Peso:	330 g
Absorción en ausencia de red:	80 mA		
Absorción máxima:	130 mA		
Temperatura de funcionamiento:	-5° ... +40° C		



Previdia Max

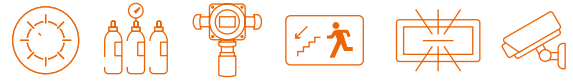

Central analógica direccionada modular para la realización de sistemas de detección y apagado de incendios



Las centrales Previdia Max pueden constar de uno o varios armarios (máx. 4) enganchados entre sí. Pueden usarse en forma individual o interconectadas en una red, la conexión en red puede efectuarse mediante BUS RS485, conexión TCP-IP o ambas combinadas.



ESPECIFICACIONES TÉCNICAS

Tensión de alimentación:	230 V ~ (+10% - 15%); 115 V ~ (+10% - 15%) 50/60 Hz	Dimensiones:	433x563x187 mm
Absorción máxima de la línea 230V:	1,1 A @ 230 V 2 A @ 115 V	Peso (sin baterías):	10 Kg
Tensión nominal de salida:	27.6 V	Dimensiones del embalaje:	500 x 620 x 250 mm
Corriente máxima de suministro:	4 A		
Corriente del cargador de baterías:	1,2 A		
Características de la batería:	2 x 12 V 24 Ah o 2 x 12 V 17 Ah		
Temperatura de funcionamiento:	-5° ... 40° C		
Grado de protección de la envolvente:	IP30		



Certificada EN54

Previdia Max ha obtenido todas las certificaciones EN54 correspondientes:

- EN54-2: Central de control y señalización;
- EN54-4: Equipos de alimentación;
- EN54-21: Sistemas de transmisión de alarma y de aviso remoto de fallo y advertencia;
- EN12094-1: Componentes para sistemas de extinción mediante agentes gaseosos. Dispositivos eléctricos automáticos de mando y gestión de apagado y de retraso;
- EN54-13 : Compatibilidad de los componentes de un sistema.

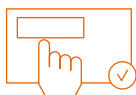

Fácil de instalar

Gracias a su pantalla gráfica táctil a color, Previdia Max simplifica las operaciones de configuración, gestión y mantenimiento del sistema, haciendo fácil aquello que hasta hoy día era complejo.



Intuitiva

Gracias a la visualización de mapas gráficos para la inmediata localización del peligro y el control en vídeo que ofrece imágenes del punto específico donde se ha detectado la alarma mediante cámaras IP, Previdia Max reduce significativamente el tiempo de intervención en caso de efectivo peligro y limita la incidencia de falsas alarmas.

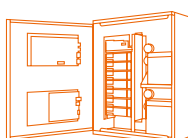

Flexible

Gracias a su arquitectura modular, Previdia Max es un sistema que se adapta perfectamente a todo tipo de instalación, desde la tienda pequeña hasta las grandes instalaciones en aeropuertos, grandes hoteles o centros comerciales. Cada central puede dotarse hasta un máximo de cuatro armarios y puede controlar hasta 32 módulos IFM.

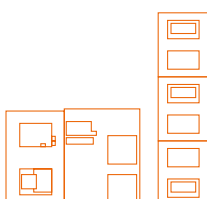

Versátil

Previdia Max garantiza una fiabilidad incomparable gracias a su estructura e inteligencia distribuida dada la presencia de un microprocesador incorporado en cada módulo e redundantes en la unidad principal y la posibilidad de instalar unidades CPU de backup. La seguridad del sistema ya no depende de una sola unidad de elaboración, sino de un conjunto de unidades CPU interconectadas que funcionan en sinergia para dar siempre una respuesta pronta y eficaz.

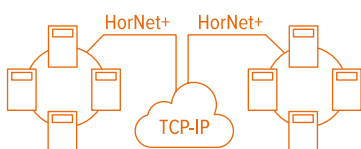

Conectable en red

Gracias a su potente arquitectura de red, Previdia Max permite realizar redes híbridas basadas en la conexión mediante pares telefónicos, fibra óptica y redes TCP-IP capaces de superar cualquier barrera y alcanzar coberturas inimaginables. Cada cluster de centrales interconectadas mediante una red HorNet+ puede conectar hasta 48 centrales y mediante una red TCP-IP pueden interconectarse hasta 20 clusters.

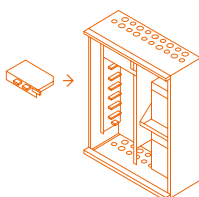

Resistente

Gracias a la tecnología HOT SWAP, que permite cambiar o añadir los distintos módulos sin necesidad de apagar el sistema, Previdia Max garantiza rapidez y seguridad de instalación sin alguna interrupción del servicio.

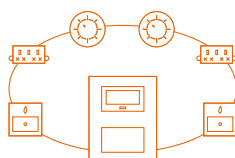

Fiable

Gracias a los módulos de control de bucles dotados de «power up booster», Previdia Max permite configurar la tensión operativa de cada cable por separado para una mayor fiabilidad y simplicidad de cableado.



Siempre conectadas

Gracias al uso intensivo de las nuevas tecnologías, tales como servidores web, correo electrónico, conexiones TCP-IP, nube, aplicación para teléfono móvil inteligente, comunicaciones telefónicas y GSM, Previdia Max permite tener el sistema constantemente bajo control y al alcance de la mano. Esto vale tanto para el usuario final como para los encargados de la gestión y el mantenimiento.



Modalidades de instalación



Central en un solo armario

Si la central Previdia Max está configurada en un solo armario, en el panel frontal se podrá instalar, junto con la unidad CPU principal indispensable para el funcionamiento, un segundo módulo FPM.

Dentro del armario está posicionada la barra de interconexión CAN DRIVE para el alojamiento de un máximo de 8 módulos IFM, según las necesidades de la instalación.

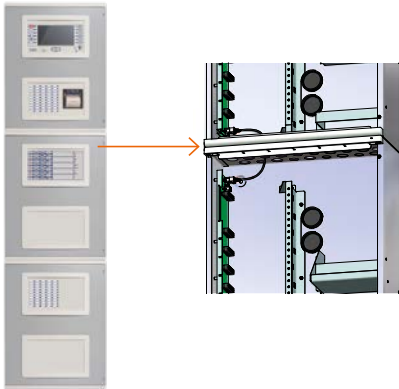

Central en varios armarios

Para expandir la capacidad de cada central, es posible unir hasta 4 armarios, para obtener uno más grande.

Los armarios se adosan mediante los tornillos de unión suministrados y, una vez adosados, se interconectan mediante las barras CAN DRIVE usando el cable incluido en el equipamiento.

Una vez adosados los armarios, se dispondrá de más alojamientos para módulos destinados al panel frontal o a la barra CAN DRIVE. En cada armario puede instalarse un módulo de alimentación IFM24160, los diferentes módulos de alimentación se repartirán la corriente de carga de manera automática.

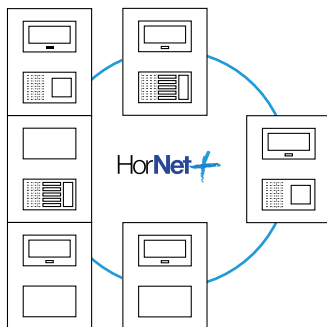

Centrales en red HorNet+

Para aumentar la extensión de la instalación es posible conectar hasta 48 centrales en red de manera que se obtenga un sistema de mayor capacidad (red HorNet+).

Para poder conectar dos o más centrales en red HorNet+ es necesario instalar en cada una el módulo IFMNET, que a través los dos puertos RS485 permite efectuar la conexión de anillo.

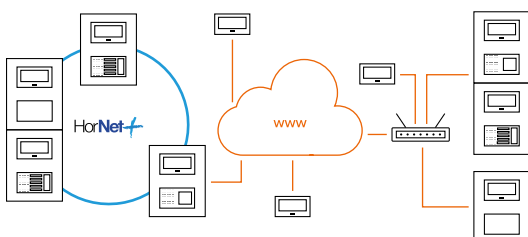

Centrales en red IP

Es posible interconectar varias centrales o redes de centrales HorNet+ mediante una conexión TCP-IP.

En este tipo de conexión, cada nodo se denomina «cluster» y puede estar constituido por una sola central, por una red de centrales HorNet+ o por un repetidor.



Conectable en red

Hasta 48 centrales en red HORNET+ utilizando la tarjeta de red IFMNET y hasta 20 clústeres conectables en TCP/IP.

Inteligente

Ecuaciones de control para activaciones con operadores lógicos (And, Or, Not, Xor, etc.), 1000 zonas de software, 1000 grupos lógicos, 500 activaciones de activador, 100 acciones programables.

Modular

2 bucles expandibles a 16 (3840 puntos), arquitectura hardware multiprocesador.

Expandible

Posibilidad de conectar hasta 4 armarios entre sí, hasta 32 módulos internos IFM y 8 módulos frontales FPM.

Multimedial

Indicaciones mediante mapas gráficos y televigilancia de la alarma a través de cámaras IP.

Intuitiva

Pantalla táctil de 7" 65000 colores con segunda CPU de emergencia

Potente

Hasta 4 alimentadores internos (IFM24160) e 4 paquetes de baterías (en la configuración con más armarios) y un máximo de 24 canales de apagado (mediante IFMEXT).

Avanzada

Gestión protocolos MODBUS RTU, MODBUS-IP y, mediante modulo IFMLAN, BACNET IP, ESPA 444, SIA-IP.

Certificada

- Certificación LPCB / IMQ / UL-EU;
- Certificación EN54 pt2 / 4 / 21 / 13;
- Certificación EN12094-1 (sistemas de apagado) hasta 24 canales.

CÓDIGOS DEL PEDIDO	CAPACIDAD Bucle	MODULAR Y CONECTABLE EN RED	COLOR GABINETE	
	2 bucles expandibles a 16		Gris	Rojo
Previdia216	✓	✓	✓	
Previdia216R	✓	✓		✓

Cada instalación tiene que partir de una central básica Previdia216 a la que luego se añadirán, si es necesario, módulos de función, armarios adicionales y accesorios. La configuración base está compuesta por el armario y por los siguientes accesorios:

FPMCPU



Unidad de control con pantalla

IFM24160



Módulo alimentador 4 A con cargabaterías incorporado

IFM2L



Módulo para la gestión de 2 bucles

Esquema de la central Previdia Max

PREVIDIA MAX
Central de detección de incendios compacta



PRCAB
Armario adicional

HASTA 3 POR CENTRAL



FPMLED
Módulo LED



FPMLEDPRN
Módulo LED y impresora térmica



FPMEXT
Módulo indicador LED para 5 canales de extinción



FPMCPU
Módulo CPU adicional para backup



IFMNET
Módulo para la conexión en red HorNet+



HorNet+

PREVIDIA ULTRAVOX
Central de detección de incendios con funciones EVAC integradas



IFM2L
Módulo para la gestión de 2 bucles



HASTA 8 POR CENTRAL

IFMEXT
Módulo para la gestión de un canal de extinción



HASTA 24 POR CENTRAL

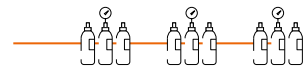

IFM16IO
Módulo 16 canales de entrada/salida de baja potencia



HASTA 4 POR CENTRAL

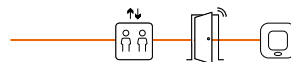

IFM4R
Módulo de 4 relés configurables



HASTA 16 POR CENTRAL



IFMDIAL
Módulo comunicador remoto PSTN & GSM

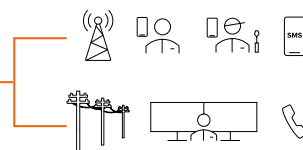

IFM4IO
Módulo de 4 entradas/salidas de potencia



HASTA 16 POR CENTRAL



IFMLAN
Módulo para funciones TCP-IP avanzadas

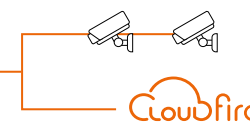

IFAMPSU
Módulo alimentador de conmutación de 160 W



PREVIDIA MAX
Central de detección de incendios compacta



PREVIDIA COMPACT
Central de detección de incendios compacta



PREVIDIA MICRO
Central de detección de incendios convencional



PREVIDIA C-REP
Teclado remoto



ED100
Detector de humo



ED200
Detector de temperatura



ED300
Detector de humo y temperatura



EBS1xxx
Bases de montaje con señalización óptica y acústica



IL0010
Indicador remoto de señalización



230 V_{AC}



DISPOSITIVOS DE SEÑALIZACIÓN E ILUMINACIÓN DE EMERGENCIA

24 V_{DC}



INE7xx
Detectores de GAS certificados ATEX

24 V_{DC}



ING7xx
Detectores de GAS



BDH200
Detector de humo óptico lineal

24 V_{DC}



FA100
Detector de humo por aspiración



SPS24xxx
Estaciones de alimentación



EWT100
Trasladador de bucle a dispositivos radio



ES10xx
Indicadores de alarma ópticos/acústicos de techo



ES20xx
Indicadores de alarma ópticos/acústicos de pared

EM312SR
Módulo de entrada/salida

EM110
Módulo de Entrada

EM411R
Módulo de interfaz de zona convencional

EU311x
Micromódulos de entrada/salida

EM322AC
Módulo 2 entradas y 2 salidas de relé 230 V

EM3xx
Módulos de entrada/salida múltiples con interfaz de línea convencional

EM500xxx
Módulos para la realización de paneles sinópticos

EC0020
Botón de alarma manual

EC011E
Botón de alarma manual para exterior

EM600
Pulsador para silenciamiento doméstica



Accesorios

Permiten expandir la central (armarios adicionales) o realizar instalaciones según las exigencias de cableado.

PRCAB

ARMARIO ADICIONAL

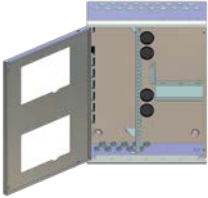

Con puerta, barra CAN DRIVE para la conexión de los módulos funcionales (máx. 8) y estantes para baterías. La puerta frontal presenta dos ranuras donde pueden colocarse dos módulos FPM (si no se requieren otras funciones, es posible usar dos módulos ciegos FPMNUL).

PRCABR

Armario de color rojo

ESPECIFICACIONES TÉCNICAS

Grado de protección:	IP30	Dimensiones:	433x563x187 mm
Baterías colocables:	2 x 12 V 24 Ah o 2 x 12 V 17 Ah	Peso (sin baterías):	10 Kg
		Dimensiones del embalaje:	500 x 620 x 250 mm

PRCABSP

KIT PARA MONTAJE ARMARIO DISTANCIADO DE LA PARED

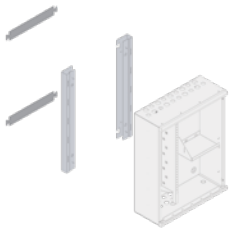

Par de soportes para montar el armario a 5 cm de la pared, que se utilizarán para pasar los cables.

PRCABRK

KIT PARA MONTAJE EN RACK DE 19"

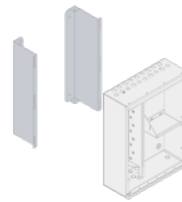

Soporte para fijar el armario dentro de un rack de 19".

PRREP

CONTENEDOR PARA EL MONTAJE DEL MÓDULO FPMCPU COMO REPETIDOR REMOTO.

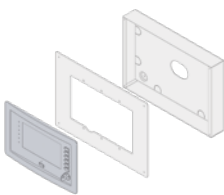

Constituido por una placa de aluminio cepillado y un fondo metálico, puede instalarse sobre una pared o empotrada.

PRCABR

Armario de color rojo

ESPECIFICACIONES TÉCNICAS

Dimensiones Panel frontal:	368 x 256 x 2,5 mm
Dimensiones Caja empotrable:	356 x 244 x 56 mm
Peso:	250 g

INDSIN1PPRAEDEMOM

MALETÍN DEMOSTRACIÓN PARA SISTEMA PREVIDIA



Kit ilustrativo para el sistema Previdia Max, en práctico maletín con la central Previdia Max y algunos dispositivos ya conectados en bucle cerrado. Útil para los cursos de capacitación técnica.

Módulos FPM (Front Panel Module)

Son compatibles con las centrales modelo Previdia Max y Previdia UltraVox, se instalan en la puerta frontal de los armarios en un número máximo de dos por armario.

FPMCPU

MÓDULO FRONTAL CPU Y REPETIDOR



Unidad de control principal, con pantalla gráfica táctil de 7" con 65000 colores. Su función consiste en la gestión de la central y la coordinación de los módulos funcionales. El módulo, además, puede usarse como teclado remoto (Repeater) conectado a la línea RS485 de la central (máx. 14 repetidores en serie) o mediante red TCP-IP. Si se utiliza como teclado remoto, el módulo se combina con el contenedor PRREP.

- conexión Ethernet para creación de redes y control remoto;
- canal RS485 para repetidor (módulos FPMCPU utilizados como teclados remotos - máx. 14);
- puerto RS485 para interfaz con BMS, gestión protocolo MODBUS RTU;
- puerto mini-USB para configuración mediante PC;
- puerto RS232 para configuración mediante PC;
- doble CPU, principal y secundaria de emergencia que puede intervenir en caso de avería;
- alojamiento para tarjeta SD;
- personalización de la interfaz de usuario; iconos, pulsadores, etc.

FPMCPU-L Plástico de color gris claro

FPMCPU-G Plástico de color gris oscuro

ESPECIFICACIONES TÉCNICAS

Tensión de alimentación:	19 ÷ 30 V DC	Dimensiones:	185 x 288 x 82 mm
Consumo @ 27,6 V:	stand-by 120 mA; máx. 140 mA	Peso (sin baterías):	900 g
Corriente máxima:	@ 27,6 V 1 A	Dimensiones del embalaje:	325 x 620 x 250 mm
Temperatura de funcionamiento:	-5° ... +40° C		

FPMLED

MÓDULO LED



Módulo con 50 LED de 3 colores configurables (verde, amarillo y rojo), para obtener una visualización inmediata del estado de una serie de elementos (zonas, puntos, etc.).

FPMLED-L Plástico de color gris claro

FPMLED-G Plástico de color gris oscuro

ESPECIFICACIONES TÉCNICAS

Tensión de alimentación:	19 ÷ 30 V DC	Dimensiones:	185 x 288 x 52 mm
Consumo @ 27,6 V:	stand-by 12 mA; máx. 35 mA	Peso (sin baterías):	690 g
Temperatura de funcionamiento:	-5° ... +40° C		
		Dimensiones del embalaje:	325 x 620 x 250 mm

FPMLEDPRN

MÓDULO LED Y IMPRESORA TÉRMICA



Módulo con 50 LED de 3 colores como el artículo FPMLED, más una impresora térmica sobre rollo de 56 mm. Permite imprimir los eventos registrados por el sistema en tiempo real.

FPMLEDPRN-L Plástico de color gris claro

FPMLEDPRN-G Plástico de color gris oscuro

ESPECIFICACIONES TÉCNICAS

Tensión de alimentación:	19 ÷ 30 V DC	Dimensiones:	185 x 288 x 52 mm
Consumo @ 27,6V:	stand-by 45 mA; máx. 45 mA	Peso (sin baterías):	690 g
Temperatura de funcionamiento:	-5° ... +40° C		
		Dimensiones del embalaje:	325 x 620 x 250 mm



FPMEXT

MÓDULO INDICADOR LED PARA CANALES DE APAGADO



En caso de que en la central se alojen los módulos con función IFMEXT, es obligatorio utilizar uno o más FPMEXT para visualizar el estado de los mismos como indicaciones separadas en la pantalla. Cada módulo FPMEXT suministra las indicaciones de 5 módulos de extinción IFMEXT.

- FPMEXT-L** Plástico de color gris claro
FPMEXT-G Plástico de color gris oscuro

ESPECIFICACIONES TÉCNICAS

Tensión de alimentación:	19 ± 30 V DC	Dimensiones:	185 x 288 x 52 mm
Consumo @ 27,6V:	stand-by 12 mA; máx. 35 mA	Peso (sin baterías):	690 g
Temperatura de funcionamiento:	-5° ... +40° C	Dimensiones del embalaje:	325 x 620 x 250 mm

FPMNUL

MÓDULO CIEGO



Para cerrar las ranuras en las puertas de los armarios metálicos cuando no se requiere alguna función en especial.

- FPMNUL-L** Plástico de color gris claro
FPMNUL-G Plástico de color gris oscuro

ESPECIFICACIONES TÉCNICAS

Dimensiones:	185 x 288 x 52 mm
Peso (sin baterías):	690 g
Dimensiones del embalaje:	325 x 620 x 250 mm

Módulos IFM (Internal Fire Module)

Son compatibles con las centrales modelo Previdia Max y Previdia UltraVox, los módulos de la serie IFM se instalan en la barra CAN DRIVE incorporada en los armarios (máx. 8 módulos IFM por cada armario) según las funciones necesarias.

IFM24160

MÓDULO ALIMENTADOR DE CONMUTACIÓN



Se conecta a la red eléctrica y suministra al sistema una corriente máxima de 4 A. Tiene incorporado un cargador de baterías de 1,2 A para mantener en carga dos baterías de 17 Ah o 24 Ah. Presenta 2 salidas supervisadas y una salida relé, todas configurables (configuradas de fábrica como salida de alarma, salida AUX y relé de señalización fallo). Cada armario metálico puede contener un solo módulo de alimentación. CPU dedicada para el control del módulo y la comunicación con el módulo central FPMCPU.

ESPECIFICACIONES TÉCNICAS

Tensión de alimentación:	230 / 115 V~ (+10% -15%) 50/60 Hz	Dimensiones del embalaje:	90 x 110 x 185 mm
Consumo máxima de la red:	1,1 A @ 230 V, 2 A @ 115 V	Peso con embalaje:	1000 g
Tensión de salida:	27,6 V		
Corriente máxima disponible:	5,2 A		
Corriente reservada al cargador de baterías:	1,2 A		
Baterías:	2x 12 V 24 Ah o 2x 12 V 17 Ah		
Consumo @ 27,6 V:	stand-by 20 mA, máximo 40 mA		
Corriente máxima OUT1 y OUT2:	1,5 A @ 27,6 V		
Corriente máxima relé:	5 A @ 30 V		
Temperatura de funcionamiento:	-5° ... +40° C		

IFM2L

MÓDULO PARA LA GESTIÓN DE DOS BUCLES



Es capaz de gestionar hasta 240 dispositivos por bucle. El módulo contiene un alimentador conmutado step-up por cada bucle, capaz de mantener la tensión operativa a los valores configurados en condiciones de alarma o de stand-by. Cada central admite hasta 8 módulos IFM2L.

- CPU dedicada para el control del módulo y la comunicación con el módulo central FPMCPU;
- tecnología «power up boosters», posibilidad de configurar la tensión de trabajo en stand-by y en estado de alarma para cada bucle;
- protocolo de comunicación: Inim, ARGUS, APOLLO.

ESPECIFICACIONES TÉCNICAS

Tensión de alimentación:	19 ÷ 30 V DC	Dimensiones:	175 x 110 x 40 mm
Consumo @ 27,6 V:	stand-by 35 mA, máx. 50 mA	Dimensiones del embalaje:	180 x 125 x 50 mm
Corriente máxima en bucle:	0,5 A	Peso con embalaje:	280 g
Temperatura de funcionamiento:	-5° ... +40° C		

IFM4R

MÓDULO DE 4 RELÉS CONFIGURABLES



Cada relé admite una carga máxima de 5 A @ máx 30 V. Cada central admite hasta un máximo de 16 módulos IFM4R.

- CPU dedicada para el control del módulo y la comunicación con el módulo central FPMCPU;
- 4 relé (NC / C / NO).

ESPECIFICACIONES TÉCNICAS

Tensión de alimentación:	19 ÷ 30 V DC	Dimensiones:	175 x 110 x 40 mm
Consumo @ 27,6 V:	stand-by 10 mA, máx. 80 mA	Dimensiones del embalaje:	180 x 125 x 50 mm
Corriente máxima en relé:	5 A @ 30 V	Peso con embalaje:	280 g
Temperatura de funcionamiento:	-5° ... +40° C		

IFM4IO

MÓDULO DE 4 ENTRADAS / SALIDAS DE POTENCIA



Cada central admite hasta 16 módulos IFM4IO. Cada uno de los cuatro canales puede configurarse como:

- salida supervisada para suministrar una corriente máxima de 1 A @ 27,6 V, configurable;
- entrada supervisada para activar señales de aviso, prealarma y alarma, configurable;
- zona convencional para una línea de hasta 32 detectores convencionales, configurable;
- entrada 4-20mA capaz de leer la señal de un detector de tipo 4-20mA; umbrales de disparo programables, configurable;
- CPU dedicada para el control del módulo y la comunicación con el módulo central FPMCPU;
- 4 terminales E/S libremente programables.

ESPECIFICACIONES TÉCNICAS

Tensión de alimentación:	19 ÷ 30 V DC	Dimensiones:	175 x 110 x 40 mm
Consumo @ 27,6 V:	stand-by 22 mA, máx. 170 mA	Dimensiones del embalaje:	180 x 125 x 50 mm
Corriente máxima en E/S:	1 A @ 27,6 V	Peso con embalaje:	280 g
Temperatura de funcionamiento:	-5° ... +40° C		



IFMDIAL

MÓDULO COMUNICADOR REMOTO PTSN Y GSM



Puede efectuar llamadas vocales gracias a los mensajes grabables en su interior y llamadas digitales mediante los protocolos más comunes (SIA, Contact ID, etc.). El módulo también puede enviar mensajes SMS con textos detallados sobre los eventos registrados. Cada central admite un solo módulo IFMDIAL.

Nota: Antena GSM no incluida. Disponible como accesorio: LTE-ANT100B.

- CPU dedicada para el control del módulo y la comunicación con el módulo central FPMCPU;
- conector antena GSM (para antena GSMANT200N);
- alojamiento para tarjeta SIM;
- bandas de frecuencia: 850, 900, 1800 y 1900 Mhz;
- 1 terminal para la conexión de la línea telefónica interna;
- 1 terminal para la conexión de la línea telefónica externa (PSTN);
- 100 mensajes de voz incorporados (hasta 15 minutos) grabables con software de text-to-speech (texto a voz) o archivo .wav;
- hasta 100 acciones telefónicas;
- 100 SMS personalizables;
- SMS con generación automática del texto;
- comunicador digital automático incorporado (Contact ID, ADEMCO, etc.);
- 15 números de teléfono para funciones de avisador (vocal, digital, SMS).

LTE-ANT100B Antena GSM de elevadas prestaciones, blanca.

ESPECIFICACIONES TÉCNICAS

Tensión de alimentación:	19 ÷ 30 V DC	Dimensiones:	175 x 110 x 40 mm
Consumo @ 27,6 V:	stand-by 30 mA, máx. 250 mA	Dimensiones del embalaje:	180 x 125 x 50 mm
Temperatura de funcionamiento:	-5° ... +40° C	Peso con embalaje:	280 g

IFM16IO

MÓDULO CON 16 CANALES DE ENTRADA/SALIDA DE BAJA POTENCIA



Cada central admite hasta 4 módulos IFM16IO. El módulo proporciona también terminales para la alimentación auxiliar a 27 V. Cada canal puede configurarse como:

- entrada digital (no supervisada) activada con la llegada de tensión;
- salida digital (no supervisada) capaz de soportar una carga máxima de 100 mA @ 30 V DC;
- CPU dedicada para el control del módulo y la comunicación con el módulo central FPMCPU;
- 16 terminales de conexión (entrada / salida);
- 2 terminales para la alimentación de cargas externas.

ESPECIFICACIONES TÉCNICAS

Tensión de alimentación:	19 ÷ 30 V DC	Dimensiones:	175 x 110 x 40 mm
Consumo @ 27,6 V:	stand-by 12 mA, máx. 25 mA	Dimensiones del embalaje:	180 x 125 x 50 mm
Temperatura de funcionamiento:	-5°C ... +40°C	Peso con embalaje:	280g

IFMNET

MÓDULO PARA LA CONEXIÓN DE MÁS CENTRALES EN RED HORNET+ (HASTA 48)



Presenta dos puertos RS485 para la conexión con las otras centrales; el cableado tiene que efectuarse en anillo cerrado. Velocidad del puerto RS485 configurable de 9600 a 512k baudios, incluye una salida de 12 V para alimentar eventuales convertidores RS485-Fibra óptica. Cada central admite un solo módulo IFMNET. Todas las centrales interconectadas en red tienen que contar con un módulo IFMNET.

- CPU dedicada para el control del módulo y la comunicación con el módulo central FPMCPU.

ESPECIFICACIONES TÉCNICAS

Tensión de alimentación:	19 ÷ 30 V DC	Dimensiones:	175 x 110 x 40 mm
Consumo @ 27,6 V:	60 mA	Dimensiones del embalaje:	180 x 125 x 50 mm
Corriente máxima de salida 12V:	0,8 A	Peso con embalaje:	280 g
Temperatura de funcionamiento:	-5° ... +40° C		

IFMLAN

MÓDULO PARA FUNCIONES TCP-IP AVANZADAS



Cada central admite un solo módulo IFMLAN. Permite una segunda conexión de la central a la red ethernet y proporciona los siguientes servicios:

- conexión al Cloud Fire Inim;
- servidor web para el control, la gestión y el mantenimiento de la instalación accesible desde ordenador/teléfono móvil inteligente;
- envío de correo electrónico por cada evento del sistema;
- hasta 32 direcciones de correo electrónico o direcciones IP a las cuales enviar las notificaciones;
- doble CPU, una dedicada al control del módulo y a la comunicación con el módulo central FPMCPU, y la otra con sistema operativo LINUX dedicada al control de la conexión IP;
- puerto Ethernet para una segunda conexión TCP-IP;
- puerto RS485 y RS232;
- alojamiento para tarjeta SD (máx. 32Gb);
- hasta a 100 acciones;
- televigilancia de la alarma, con envío de correo electrónico con fotogramas adjuntos;
- gestión de hasta 100 cámaras IP (ONVIF perfil S);
- gestión protocolo SIA-IP, BACNet IP (requiere licencia PRBAC-IP), ESPA 4.4.4, NTP, UPnP, SSL;
- gestión de sistemas de evacuación por voz a través de interconexión IP o RS232.

ESPECIFICACIONES TÉCNICAS

Tensión de alimentación:	19 ÷ 30 V DC	Dimensiones:	175 x 110 x 40 mm
Consumo @ 27,6 V:	45 mA	Dimensiones del embalaje:	180 x 125 x 50 mm
Temperatura de funcionamiento:	-5° ... +40° C	Peso con embalaje:	280 g

IFMEXT

MÓDULO PARA LA GESTIÓN DE UN CANAL DE EXTINCIÓN MEDIANTE AGENTES GASEOSOS



Presenta los terminales para la gestión de los dispositivos comúnmente requeridos en este tipo de instalaciones y las lógicas de activación adecuadas. Las diferentes funciones disponibles en los terminales pueden replicarse en los dispositivos conectados en el bucle (excepto la salida de control de electroválvula). Cada central admite hasta 24 módulos IFMEXT. Los módulos tienen que combinarse con el panel frontal de señalización FPMEXT. Cada módulo FPMEXT presenta indicaciones de hasta 5 módulos IFMEXT.

- CPU dedicada para el control del módulo y la comunicación con el módulo central FPMCPU;
- 1 terminal de entrada para el control PRESOSTATO con funciones programables;
- 1 terminal de entrada para STOP EXTINCIÓN con funciones programables;
- 1 terminal de entrada para EXTINCIÓN MANUAL;
- 1 terminal de salida para el mando de la VÁLVULA;
- 1 terminal de salida señal extinción BLOQUEADA;
- 1 terminal de salida señal PRE EXTINCIÓN;
- 1 terminal de salida señal EXTINCIÓN EFECTIVA.

ESPECIFICACIONES TÉCNICAS

Tensión de alimentación:	19 ÷ 30 V DC	Dimensiones:	175 x 110 x 40 mm
Consumo @ 27,6 V:	stand-by 30 mA, máx. 80 mA	Dimensiones del embalaje:	180 x 125 x 50 mm
Corriente máxima en salida VALVE:	2 A @ 27,6 V	Peso con embalaje:	280 g
Corriente máxima en salida:	1 A @ 27,6 V		
Temperatura de funcionamiento:	-5° ... +40° C		



Previdia UltraVox



Central analógica direccionada con funciones integradas de detección de incendios y EVAC

Las centrales Previdia UltraVox añaden las funciones de Evacuación por Voz y Public Address a la funcionalidad compartida por los otros dos modelos de la gama. Los modelos Previdia UltraVox alojan la barra de conexiones CANDRIVE+ en el interior del armario y son compatibles no solo con los módulos de funciones descritos a continuación, sino también con el FPM (Front Panel Module) y el IFM (Internal Fire Module) del modelo Previdia Max.



ESPECIFICACIONES TÉCNICAS

Tensión de alimentación:	90 ~ 264 V AC / 47 ~ 63 Hz	Dimensiones:	675 x 430 x 260 mm
Absorción máxima:	8,5 A @ 115 V AC / 5A @ 230 V AC	Peso sin baterías:	23 Kg
Tensión de salida:	26 V dc nominales / 20 - 27,6 V	Color gabinete:	gris RAL7042 / rojo RAL3001
Tensión de salida en líneas altavoces:	100 Vrms	Grado de protección IP:	IP30
Corriente máx. en salida del módulo alimentador:	38 A	Potencia máxima gestionable:	1000 W para cada alimentador
Corriente disponible para el sistema:	35 A		
Corriente máxima para recarga de las baterías:	3 A		
Baterías:	2 x 12 V 17 Ah / 2 x 12 V 24 Ah / 2 x 12 V 38 Ah		
Temperatura de funcionamiento:	-5° C .. 40° C		



Certificada EN54

Ha obtenido todas las certificaciones aplicables a los sistemas de control de los sistemas de detección y alarma de incendios, los equipos de control de los sistemas de extinción de incendios y los sistemas de control de los sistemas de evacuación por voz EVAC.

EN54-2, EN54-4, EN54-16 EN54-21, EN12094-1, EN54-13.



Flexible

Gracias a su arquitectura modular, se adapta a todo tipo de instalación, desde pequeñas actividades comerciales hasta aeropuertos, grandes hoteles o centros comerciales. Cada central puede dotarse de un máximo de cuatro armarios y puede controlar hasta 32 módulos IFM o IFAM.

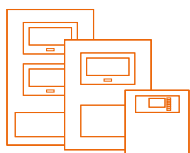

Sistema integrado

Combina las funciones de detección y alarma incendio, detección de gas, iluminación de emergencia con las funciones PA (Public addressing - audio entertainment) y VA (Voice Alarm o EVAC).

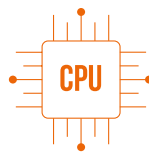

Inteligente

Basada en una arquitectura a inteligencia distribuida con microprocesador incorporado en cada módulo. Microprocesador redundante en la unidad principal, DSP para audio processing en el módulo matriz audio.



Audio digital

Su DSP interno le permite procesar multitud de fuentes de audio analógicas externas y archivos de audio almacenados en su memoria.

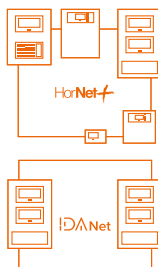

Estructurada

La arquitectura permite redes híbridas basadas en una conexión de par trenzado, fibra óptica y TCP-IP para compartir toda la información y las pistas de audio (audio compartido sólo dentro de la red IDANET) entre los distintos nodos. Cada cluster de red Hornet+ o IDANET puede conectar hasta 48 centrales, mediante una red TCP-IP pueden interconectarse hasta 20 clusters.

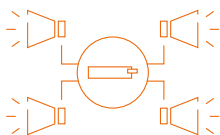

Audio compartido

Audio digital compartido en red; se pueden compartir hasta 50 pistas de audio digital entre los distintos nodos de la red IDANET.

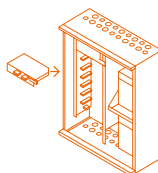

Resistente

Tecnología HOT SWAP que permite la sustitución o adición «en caliente» de módulos (sin apagar el sistema) para intervenciones rápidas, seguras y sin interrupción del servicio. Gestión Amplificador de Backup sin ningún cableado adicional.



Amplificadores de Clase D

Hasta 30 módulos amplificadores de clase D por central caracterizados por una muy alta eficiencia y una potencia máxima de 250 W cada uno.

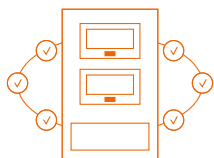

Simple

Una única central capaz de controlar todas las funciones de seguridad del edificio. Configure procedimientos de evacuación con interfaces de control se vuelve muy simple.



Intuitiva

Gracias a la doble pantalla LCD, mapas gráficos, televigilancia, reduce de manera drástica el tiempo de reacción y intervención. La interfaz de usuario de la sección EVAC se puede configurar para favorecer la simplicidad o la flexibilidad, según el nivel de preparación del personal a cargo.

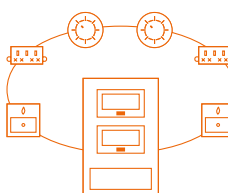

Fiable

Módulos de gestión bucles dotados de «power up booster» para configurar la tensión operativa de cada circuito para una mayor fiabilidad y simplicidad de cableado.

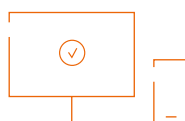

Multimedial

Servidores web, correo electrónico, conexiones TCP-IP, Cloud, aplicación para teléfono móvil inteligente, comunicaciones telefónicas y GSM, permiten tener el sistema constantemente bajo control y al alcance de la mano. Esto vale tanto para el usuario final como para los encargados de la gestión y el mantenimiento.



Central en un solo armario

La central admite los módulos FPM o FPAM en el panel frontal. En la configuración de un solo armario, la versión UltraVox se suministra con dos módulos de control: FPMCPU para las funciones incendio y FPAMIAS para las funciones PA-VA. Dentro del armario está posicionada la barra de interconexión CANDRIVE+ para el alojamiento de un máximo de 8 módulos IFM o IFAM.

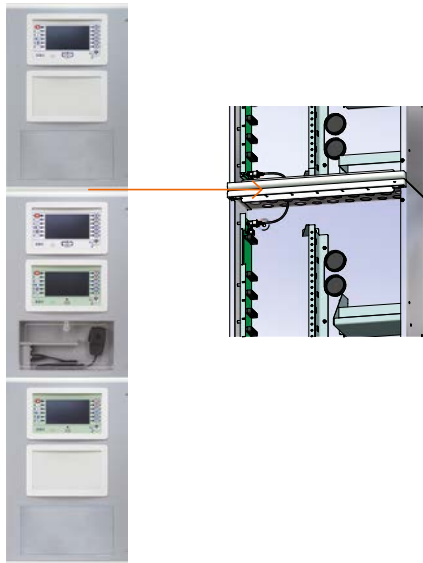

Central en varios armarios

Para expandir la capacidad de cada central, es posible unir hasta 4 armarios, para obtener uno más grande.

Los armarios se adosan mediante los tornillos de unión suministrados y, una vez adosados, se interconectan mediante las barras CANDRIVE+ usando los cables incluidos en el equipamiento.

Una vez adosados los armarios, se dispondrá de más alojamientos para módulos destinados al panel frontal (FPM o FPAM) y para los módulos (IFM o IFAM). En cada armario puede instalarse un módulo de alimentación IFAMP5U.

Centrales en red HORNET+

La tecnología HORNET+ permite la conexión en red entre centrales Previdia UltraVox, Previdia Max y Previdia Compact. Basado en una arquitectura en anillo, cada sección se basa en RS485 y debe implementarse mediante un par trenzado blindado (cable Ethernet) hasta una distancia de 500 m. Le permite compartir toda la información del sistema pero no las pistas de audio

Centrales en red IDANET

La tecnología IDANET, basada en una arquitectura en anillo donde cada tramo puede realizarse mediante cable ethernet CAT5 (hasta 100m) o mediante fibra óptica (introduciendo un módulo SFP adecuado según el tipo de fibra utilizada), además de compartir toda la información entre las diversas unidades de control, convirtiéndolas efectivamente en un solo sistema, también puede compartir hasta 50 pistas de audio, lo que permite que las fuentes de sonido se transmitan de un nodo del sistema a otro.

Centrales en red IP

Cada «cluster» creado con tecnologías IDANET o HORNET+ (o paneles de control individuales) puede conectarse vía TCP-IP con otros clusters hasta un máximo de 20. Este tipo de red permite aprovechar las redes LAN existentes para interconectar las centrales entre sí.

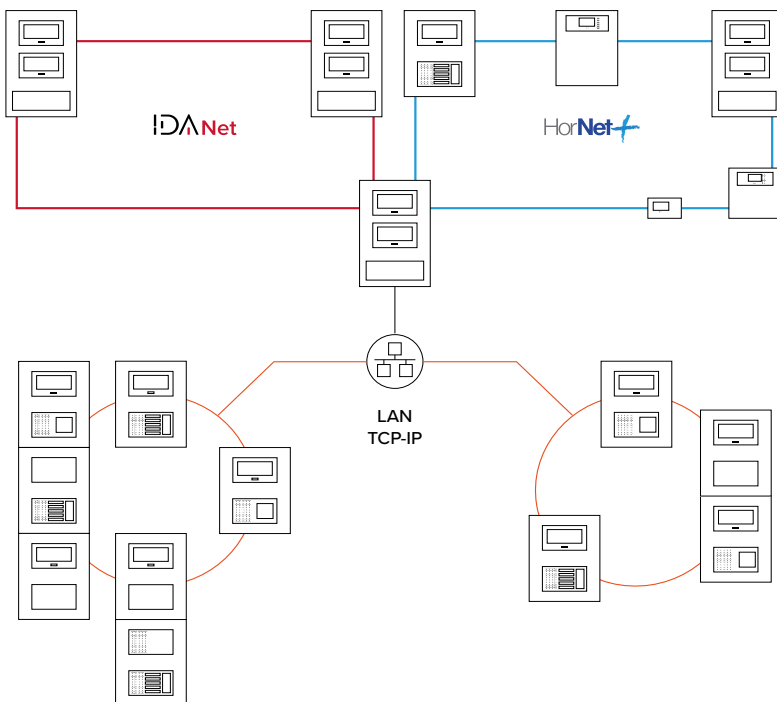



Gestión Audio

Gestión de 8 pistas de audio digital local y 8 pistas de audio digital provenientes de la red, hasta 30 amplificadores clase D 250W.

Pantalla de colores

Doble táctil pantalla de 7" con 65000 colores para una gestión integrada de las funciones de detección y alarma incendio, extinción por GAS, EVAC (Evacuación por voz), Public Address (difusión sonora y audio entertainment).

1000 zonas

Hasta 1000 zonas de audio, causas y efectos subordinados al sistema de detección de incendios, gestión avanzada de audio entertainment (vía servidor IASS y APP IAC).

Autoalimentada

Alimentador de 1000 W incluido expandible hasta 4000 W (adicionando el armario PRCAB+).

Memoria interna

Memoria de audio interna para mensajes de emergencia y personalizables, tarjeta SD para audio adicional, 2 entradas de música, 2 entradas AUX con prioridad de adquisición por contacto o en el nivel de la señal.

Segura

Control de impedancia de las líneas de altavoces por tono piloto, gestión de línea A/B, anillo con aisladores opcionales y amplificador de reserva.

Expandible

Posibilidad de conectar hasta 4 armarios entre sí, hasta 32 módulos internos IFM o IFAM y 8 módulos frontales FPM o FPAM.

Certificada

- certificación CPR / IMQ;
- certificación EN54 pt2 / 4 /16 / 21 / 13;
- certificación EN12094-1 (sistemas de apagado) hasta 24 canales.





Previdia UltraVox

Central base con funciones de detección de incendio y evacuación por voz, a las cual se puede adicionar los módulos función FPM, FPAM, IFM y IFAM. El armario, modelo PRCAB+, está completo con puerta de plástico y nicho para alojamiento de micrófono PTT, teléfono de emergencia opcional.

FPMCPU



Unidad de control con pantalla para funciones de detección y alarma incendio

FPAMIAS



Unidad de control con pantalla para funciones Voice EVAC y public address

IFAMPSU



Módulo alimentador de 1000 W con cargador de baterías

IFAMEVAC



Módulo matriz audio para las elaboraciones de las señales

IFAMAMP

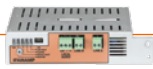

Módulo amplificador 250 W

IFM2L



Módulo 2 bucles



Previdia Ultra

Central base con funciones de detección de incendio con los módulos función FPM, FPAM, IFM y IFAM. El armario, modelo PRCAB+ no posee puerta de plástico ni nicho para alojamiento de micrófono PTT, teléfono de emergencia opcional.

FPMCPU



Unidad de control con pantalla para funciones de detección y alarma incendio

IFAMPSU



Módulo alimentador de 1000 W con cargador de baterías

IFM2L



Módulo 2 bucles



Previdia Vox

Central base con funciones de evacuación por voz únicamente a la que se pueden añadir los módulos de funciones FPM, FPAM, IFM e IFAM. El armario, modelo PRCAB+, está completo con puerta de plástico y nicho para alojamiento de micrófono PTT, teléfono de emergencia opcional.

FPAMIAS



Unidad de control con pantalla para funciones Voice EVAC y public address

IFAMPSU



Módulo alimentador de 1000 W con cargador de baterías

IFAMEVAC



Módulo matriz audio para las elaboraciones de las señales

IFAMAMP



Módulo amplificador 250 W



CÓDIGOS DEL PEDIDO

DETECCIÓN DE INCENDIOS

EVACUACIÓN POR VOZ Y PUBLIC ADDRESSING

COLOR GABINETE

CÓDIGOS DEL PEDIDO	DETECCIÓN DE INCENDIOS	EVACUACIÓN POR VOZ Y PUBLIC ADDRESSING	COLOR GABINETE	
			GRIS	ROJO
Previdia-ULTRA	✓		✓	
Previdia-ULTRA-R	✓			✓
Previdia-VOX		✓	✓	
Previdia-VOX-R		✓		✓
Previdia-UltraVox	✓	✓	✓	
Previdia-UltraVox-R	✓	✓		✓

Esquema de la central Previdia UltraVox

PREVIDIA ULTRAVOX
Central de detección de incendios con funciones EVAC integradas



PRCAB+
Armario adicional

HASTA 3 POR CENTRAL



FPMLED
Módulo LED

FPMLEDPRN
Módulo LED y impresora térmica

FPMEXT
Módulo indicador LED para 5 canales de extinción

FPMCPU
Módulo CPU adicional para backup

IFMNET
Módulo para la conexión en red HorNet+



PREVIDIA ULTRAVOX
Central de detección de incendios con funciones EVAC integradas



IFAMIDANET
Módulo para la conexión en red IDANet



IFAMEVAC
Módulo matriz audio

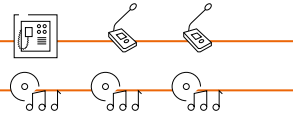

IFAMAMP
Módulo amplificador audio de 250 W

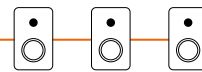

HASTA 30 POR CENTRAL

IFM2L
Módulo para la gestión de 2 bucles



HASTA 8 POR CENTRAL

IFAMFFT
Módulo para la gestión de los teléfonos de emergencia



HASTA 4 POR CENTRAL

IFMEXT
Módulo para la gestión de un canal de extinción

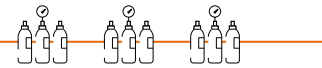

HASTA 24 POR CENTRAL

IFM16IO
Módulo 16 canales de entrada/salida de baja potencia

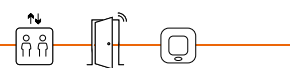

HASTA 4 POR CENTRAL

IFM4R
Módulo de 4 relés configurables

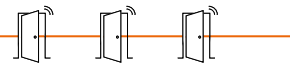

HASTA 16 POR CENTRAL

IFMDIAL
Módulo comunicador remoto PSTN & GSM

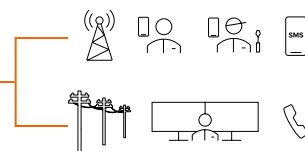

IFM4IO
Módulo de 4 entradas/salidas de potencia



HASTA 16 POR CENTRAL

IFMLAN
Módulo para funciones TCP-IP avanzadas

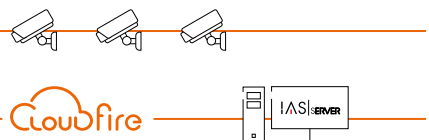

IFAMPSU
Módulo alimentador de conmutación de 1000 W





PREVIDIA MAX
Central de detección
de incendios compacta



PREVIDIA COMPACT
Central de detección de
incendios compacta



PREVIDIA MICRO
Central de detección de
incendios convencional

PREVIDIA C-REP
Teclado remoto



ED100
Detector de
humo



ED200
Detector de
temperatura



ED300
Detector de humo y
temperatura



EBS1xxx
Bases de montaje con
señalización óptica y acústica



IL0010
Indicador remoto de
señalización



230 V_{AC}



**DISPOSITIVOS DE
SEÑALIZACIÓN E
ILUMINACIÓN DE
EMERGENCIA**

24 V_{DC}



INE7xx
Detectores de GAS
certificados ATEX

24 V_{DC}



ING7xx
Detectores
de GAS



BDH200
Detector de humo
óptico lineal

24 V_{DC}



FA100
Detector de humo
por aspiración



SPS24xxx
Estaciones de alimentación



EWT100
Trasladador de bucle a
dispositivos radio



ES10xx
Indicadores de alarma
ópticos/acústicos de
techo



ES20xx
Indicadores de alarma
ópticos/acústicos de
pared



EM312SR
Módulo de entrada/
salida



EM110
Módulo de Entrada



EM411R
Módulo de interfaz
de zona convencional



EU311x
Micromódulos de
entrada/salida



EM322AC
Módulo 2 entradas
y 2 salidas de relé
230 V



EM3xx
Módulos de entrada/salida
múltiples con interfaz de
línea convencional



EM500xxx
Módulos para la
realización de
paneles sinópticos



EC0020
Botón de alarma
manual



EC011E
Botón de alarma
manual para
exterior



EM600
Pulsador para
silenciación
doméstica



Accesorios

Permiten expandir la central (armarios adicionales) o realizar instalaciones según las exigencias de cableado.

PRCAB+

ARMARIO ADICIONAL



Con puerta y barra CAN DRIVE+ para la conexión de los módulos funcionales y estantes para baterías. La puerta frontal presenta dos ranuras donde pueden colocarse dos módulos FPM (si no se requieren otras funciones, es posible usar dos módulos ciegos FPMNUL). El armario se suministra sin nicho para el alojamiento del micrófono PTT.

PRCABRK+R Armario de color rojo

ESPECIFICACIONES TÉCNICAS

Baterías instalables:	2 x 12 V 17 Ah	Dimensiones:	675 x 430 x 260 mm
	2 x 12 V 24 Ah		
	2 x 12 V 38 Ah		
Grado de protección:	IP30	Peso (sin baterías):	10 Kg
		Color gabinete:	Gris RAL7042 Rojo RAL3001

PRCABRK+

KIT PARA MONTAJE EN RACK DE 19"

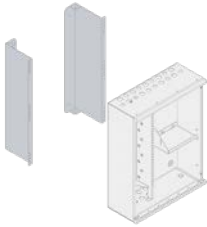

Estribo para la fijación del armario PRCAB+ y centrales Previdia-UltraVox en el interior de un rack 19".

Módulos FPAM (Front Panel Audio Module)

Las centrales de la serie Previdia UltraVox, además de manejar los módulos de panel frontal de la serie FPM ilustrados en la sección Previdia Max, pueden alojar los módulos de panel frontal FPAM con funciones de audio que se enumeran a continuación. Los módulos de la serie FPM y FPAM se instalan en la puerta frontal de los armarios en un número máximo de dos por armario.

FPAMIAS

UNIDAD DE CONTROL PRINCIPAL PARA LAS FUNCIONES EVAC



Unidad de control principal para las funciones voice EVAC. Si se coloca en la ranura superior, se instala en el panel frontal y se conecta a la barra CANDRIVE+, mientras que si se coloca en la ranura inferior se conecta al módulo FPM de la ranura superior. Presenta una pantalla gráfica de colores con sistema de mando táctil. Su función consiste en la gestión y la coordinación de los módulos funcionales. Una sola central Previdia UltraVox puede alojar una sola de estas unidades.

- conexión Ethernet para control remoto;
- puerto mini-USB para configuración mediante PC;
- alojamiento para tarjeta MicroSD;
- personalización de la interfaz de usuario; iconos, pulsadores, etc.
- conexión con micrófono push-to-talk y teléfono de emergencia (opcional) en el panel frontal;
- altavoz de monitor para escuchar fuentes de audio;
- LED de estado y teclas funciones para la gestión de la evacuación.

ESPECIFICACIONES TÉCNICAS

Tensión de alimentación:	19±30 V DC	Dimensiones:	185 x 288 x 82 mm
Consumo @ 27,6V:	stand-by 110 mA	Peso:	900 g
Consumo en ausencia de red eléctrica:	stand-by 60 mA	Dimensiones del embalaje:	32,5 x 62 x 25 cm
Temperatura de funcionamiento:	-5° ... +40° C		

Módulos con función IFAM

(Internal Fire Audio Module)

Además de alojar los módulos internos IFM descritos en la sección Previdia Max, los paneles de control Previdia UltraVox también pueden alojar los siguientes módulos internos IFAM con funciones de audio. Los módulos de la serie IFM o IFAM se instalan en la barra CANDRIVE+ incorporada en los armarios (máx. 8 módulos IFM por cada armario) según las funciones necesarias.

IFAMPSU

MÓDULO ALIMENTADOR DE CONMUTACIÓN DE 1000 W



Se conecta a la red eléctrica y suministra al sistema una corriente máxima de 38 Ah. Tiene incorporado un cargador de baterías de 3 A para mantener en carga dos baterías de 17 Ah, 24 Ah o 38 Ah. Presenta también 2 salidas supervisadas y una salida relé, todas configurables (configuradas de fábrica como salida de alarma, salida AUX y relé de señalización fallo). Cada armario metálico puede contener un solo módulo de alimentación. Cada central admite hasta 4 módulos de alimentación (uno por cada eventual armario).

- CPU dedicada para el control del módulo y la comunicación con el módulo central FPMCPU;
- control y supervisión de las baterías;
- eficiencia hasta el 94%.

ESPECIFICACIONES TÉCNICAS

Tensión de alimentación:	90 ~ 264 V AC / 47 ~ 63 Hz
Consumo máximo:	8,5 A @ 115 V AC / 5A @ 230 V AC
Tensión de salida:	26 V DC nominal / +/- 10%
Rizado máx.:	200m Vp-p
Factor de potencia:	0,95 @ 230 V AC / 0,99 @ 115 V AC a plena carga
Protección contra sobrecarga:	105 ~ 135% de la potencia declarada
Protección contra la sobretensión:	29 ~ 33 V
Protección contra el recalentamiento:	suspensión de la tensión de salida, reactivación cuando se establece la temperatura
Máx. corriente total I _{max b} :	38 A
Máx. corriente cargador de baterías:	3 A
Máx. corriente destinada al sistema I _{max a} :	35 A
Máx. corriente en cada salida (out 1 y out 2):	1,5 A @ 27,6 V DC
Corriente máxima en relé:	5 A, 30 V DC
Consumo de las baterías en caso de falta de red:	30 mA

IFAMFFT

MÓDULO PARA LA GESTIÓN DE LOS TELÉFONOS DE EMERGENCIA



Dispone de 4 líneas para conectar teléfonos de emergencia (máx. 64 por cada línea), al descolgar uno de los teléfonos conectados en las líneas se notifica una solicitud de llamada en el panel frontal, se puede aceptar la conversación accionando la pantalla y es posible mantener una conversación con hasta 4 llamadas entrantes. Cada central admite hasta 4 módulos IFAMFFT.

- conectable a presión en la barra CANDRIVE+ de los armarios Previdia UltraVox;
- cada línea puede tener hasta 64 teléfonos de emergencia en paralelo;
- máx. 4 módulos IFAMFFT para central para un máximo de 16 líneas teléfonos de emergencia;
- conexión de línea por par trenzado;

ESPECIFICACIONES TÉCNICAS

Tensión de alimentación:	20 -30 V DC (alimentado por la barra CANDRIVE+)
Consumo máximo:	80 mA



IFAMAMP

MÓDULO AMPLIFICADOR AUDIO 250W

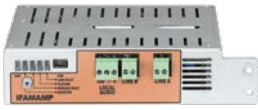

Dispone de dos líneas para conexión de altavoces configurables en modo A/B o Bucle, cada línea protegida individualmente contra cortocircuitos. Impedancia de la línea de altavoces supervisada por el tono de alta frecuencia. Incluye una entrada analógica para una fuente de audio con prioridad ajustable destinada únicamente a la línea de amplificación. Gestión automática de un posible amplificador de backup incluido en el armario. Cada central admite hasta 30 módulos IFAMAMP (máximo 8 para cada armario).

- amplificador en clase D;
- posibilidad de configuración como alimentador de backup;
- entrada de audio local con prioridad configurable para fuentes de audio destinadas únicamente a la línea de altavoces del amplificador;
- introducción / desconexión en caliente en la barra CANDRIVE+;
- volumen y ecualización de 3 bandas ajustables por separado para fuentes de música / anuncios de voz / emergencia.

ESPECIFICACIONES TÉCNICAS

Tensión de alimentación:	20 -30 V DC (alimentado por la barra CANDRIVE+)
Consumo máximo:	530 mA (14 W)
Absorción en caso de falta de red:	100 mA (2,5 W) máx.
Absorción máx.:	3 A (250 W + 14 W)
Tensión de las salidas altavoz (Línea A / Línea B):	100 Vrms máx.
Carga máxima en las líneas altavoz (Línea A / Línea B):	250 W máx. total - carga mínima 40 Ω total
Vin entrada local audio:	máx. 1 Vrms (UNBALANCED - ENTRE + y GND o ENTRE - y GND)
Impedancia entrada local audio:	10 kΩ
Respuesta en frecuencia:	60 - 20000 Hz
Regulación del volumen separado para las fuentes: Música / anuncios de voz / emergencia:	+10 / -40 dB
Ecualización separada de 3 bandas para las fuentes: Música / anuncios de voz / emergencia:	+6 / -40 dB

IFAMIDANET

MÓDULO PARA LA CONEXIÓN EN RED IDANET



Dispone de dos tomas RJ45 para conexión mediante cable Ethernet CAT5 (para distancias de hasta 100 m) y dos tomas para alojar módulos SFP para conexión de fibra óptica. **Atención: los módulos SFP deben ser del tipo SFP - 100 BASE - FX.** Permite conectar hasta 48 centrales y compartir toda la información del sistema y hasta 20 pistas de audio.

- conexión de anillo (Token Ring);
- configuración de la red automática;
- pleno intercambio de información entre centrales;
- gestión automática de la prioridad de las pistas de audio compartidas;
- introducción / desconexión en caliente (HOT SWAP);
- máx. un módulo IFAMIDANET para cada central.

ESPECIFICACIONES TÉCNICAS

Tensión de alimentación:	20 - 30 V DC (alimentado por la barra CANDRIVE+)
Consumo máximo:	80 mA
Absorción máx. con conexiones fibra:	80 mA + consumo módulo SFP (@ 3,3 V) divided by 7 (normalmente alrededor de 15mA x cada convertidor)

IFAMEVAC

MÓDULO MATRIZ AUDIO



Se encarga del procesamiento digital de todas las fuentes de audio, cuenta con:

- 2 entradas analógicas para fuentes sonoras externas (MUSIC 1 y MUSIC 2);
- 2 entradas analógicas para fuentes sonoras externas (AUX1 y AUX2) con solicitud de prioridad por entrada «pr» o por nivel de señal;
- memoria flash interna con 4 minutos de audio. Preconfigurada con mensajes de emergencia en diferentes idiomas, personalizable mediante software de configuración;
- alojamiento SD Card para archivo audio definido por el usuario.
- 2 Líneas para bases microfónicas estándar o de emergencia (máximo 64 por línea), conexión a la red Ethernet para interacción con servidores IASS e IAS-APP;
- introducción / desconexión en caliente (HOT SWAP);
- entrada Ethernet / TCP-IP para up / downloading de los mensajes de audio y conexión con el servidor IASS;
- conector RJ45 para la conexión con micrófono PTT y teléfono de emergencia en el panel frontal de la central;
- regulación del volumen y ecualización (3 bandas) de las fuentes audio externas.

ESPECIFICACIONES TÉCNICAS

Tensión de alimentación:	20 - 30 V DC
Consumo máximo:	100 mA
Vin entradas audio MÚSICA1, MÚSICA2, AUX1, AUX2:	Máx. 1 Vrms (UNBALANCED - ENTRE + y GND o ENTRE - y GND)
Impedancia entradas audio MÚSICA1, MÚSICA2, AUX1, AUX2:	10 kΩ
Entradas PR AUX 1 Y AUX 2:	contacto limpio hacia GND
Línea PAGER A / PAGER B:	Máx. 64 bases para línea / máx. 1 A para línea / Máx. 500 m totales para línea

EDS-205A

SWITCH ETHERNET 5 PUERTOS



El Switch Ethernet Industrial de 5 puertos se engancha en el riel DIN dentro de la central Previdia Ultra. Partiendo de un único cable ethernet, redistribuye la conexión a todos los módulos de la central.

ESPECIFICACIONES TÉCNICAS

Tensión de alimentación:	9,6 - 60 V DC
Consumo máximo:	0,09 A @ 24 V DC
N.º Puertos:	5



Bases de micrófono

Se pueden conectar al módulo IFAMEVAC mediante cable FTP CAT6 en las dos líneas especiales. Están disponibles en los modelos estándar o de emergencia. Alimentado por línea (máx. 1 A) o por fuente de alimentación local (IPS24024DT para bases estándar o IPS24060 para bases de emergencia). Teclas configurables para la selección de grupos de zonas o mensajes pre-grabados, opción filtro voz.



IPG12

BASE NO DE EMERGENCIA CON 12 TECLAS SELECCIÓN

- 12 teclas configurables para seleccionar zonas o grupos de zonas o recuperar mensajes pregrabados;
- micrófono gooseneck (no suministrado);
- tecla de apertura audio con desbloqueo al soltar;
- tecla de apertura audio con mantenimiento hasta la siguiente pulsación;
- entrada para la alimentación local (opcional);
- posibilidad de empotrar en la encimera.



IPG24

BASE NO DE EMERGENCIA CON 24 TECLAS SELECCIÓN

- 24 teclas configurables para seleccionar zonas o grupos de zonas o recuperar mensajes pregrabados;
- micrófono gooseneck (no suministrado);
- tecla de apertura audio con desbloqueo al soltar;
- tecla de apertura audio con mantenimiento hasta la siguiente pulsación;
- entrada para la alimentación local (opcional);
- posibilidad de empotrar en la encimera.



IPGE06

BASE DE EMERGENCIA CON 6 TECLAS DE SELECCIÓN



- 6 teclas configurables para seleccionar zonas o grupos de zonas o recuperar mensajes pregrabados;
- indicadores de alerta, avería, exclusión para cada zona;
- pulsador para activación manual de la emergencia;
- pulsadores e indicadores para activar la fase de alerta staff, alerta, evacuación para zona;
- pulsador para restablecimiento total o para zona individual;
- pulsador para la silenciación de los mensajes;
- pulsador para silenciar señales locales;
- zumbador de alerta local;
- alojable en el gabinete IPGECAB;
- posibilidad de uso con micrófono gooseneck (no suministrado) para soluciones desktop o con micrófono PTT (no suministrado) para aplicaciones en el armario IPGECAB. Tecla de apertura audio con desbloqueo al soltar;
- tecla de apertura audio con mantenimiento hasta la siguiente pulsación;
- entrada para la alimentación local (opcional);
- posibilidad de empotrar en la encimera.



IPGE18

BASE DE EMERGENCIA CON 18 TECLAS DE SELECCIÓN



- 18 teclas configurables para la selección de zonas o grupos de zonas o recuperar mensajes pre-grabados;
- indicadores de alerta, avería, exclusión para cada zona;
- pulsador para activación manual de la emergencia;
- pulsadores e indicadores para activar la fase de alerta staff, alerta, evacuación para zona;
- pulsador para restablecimiento total o para zona individual;
- pulsador para la silenciación de los mensajes;
- pulsador para silenciar señales locales;
- zumbador de alerta local;
- alojable en el gabinete IPGECAB;
- posibilidad de uso con micrófono gooseneck (no suministrado) para soluciones desktop o con micrófono PTT (no suministrado) para aplicaciones en el armario IPGECAB. Tecla de apertura audio con desbloqueo al soltar;
- tecla de apertura audio con mantenimiento hasta la siguiente pulsación;
- entrada para la alimentación local (opcional);
- posibilidad de empotrar en la encimera.



IPGEXP24

EXPANSIÓN 24 TECLAS PARA BASES DE MICRÓFONO NO DE EMERGENCIA

- Se conecta a la línea de las bases de micrófono y se configura como una extensión de las teclas de selección de zona de una base que no sea de emergencia;
- Se pueden asociar hasta un máximo de 63 expansiones a cada base de micrófono, lo que eleva el número máximo de zonas gestionables a más de mil;
- Cada botón se puede configurar para la selección de zonas o grupos de zonas a las que se direccionará abriendo la voz en la base de referencia.



IPGEEXP24

EXPANSIÓN 24 TECLAS PARA BASES DE MICRÓFONO DE EMERGENCIA

- Se conecta a la línea de las bases de micrófono y se configura como una extensión de las teclas de selección de zona de una base de emergencia;
- Se pueden asociar hasta un máximo de 63 expansiones a cada base de micrófono, lo que eleva el número máximo de zonas gestionables a más de mil;
- Cada botón se puede configurar para seleccionar zonas que se dirigirán abriendo la voz en la base de referencia;
- Se puede alojar dentro de un gabinete metálico para bases de micrófono de emergencia (modelos IPGECAB-D o IPGECAB-DR) para instalar debajo del que contiene la base de micrófono de referencia.



Accesorios



SFP15502KM

CONVERTIDOR SFP PARA LA CONEXIÓN DE LA FIBRA ÓPTICA MULTIMODO - 2 KM

Módulo SFP para la conexión IDANET en fibra óptica multimodo, 100 Mb/S SX+ 1310 nm LC DDM MMF. Distancia máxima de conexión punto a punto: 2 km.



SFP15520KM

CONVERTIDOR SFP PARA LA CONEXIÓN DE LA FIBRA ÓPTICA MONOMODAL - 20 KM

Módulo SFP para la conexión IDANET en fibra óptica monomodal, 100 Mb/S SX+ 1310 nm LC DDM MMF. Distancia máxima de conexión punto a punto: 20 km.



IPG-GOOSENECK

BARRA DE MICRÓFONO FLEXIBLE GOOSENECK

Para el uso con las bases de micrófono, con conector XLR.



IPG-PTT

MICRÓFONO PTT

Micrófono PTT para el uso en el panel frontal o con las bases de micrófono. Conector XLR 90°.



IPGECAB

ARMARIO METÁLICO PARA BASES DE MICRÓFONO DE EMERGENCIA

Con para alojamiento de las bases de micrófono de emergencia modelo IPGE06 y IPGE18. Permite también el alojamiento de un alimentador modelo IPS24060G opcional. Suministra el alojamiento para el micrófono IPG-PTT (no suministrado).

IPGECAB - S Armario para base de micrófono de emergencia IPGE06, de color gris

IPGECAB - D Armario para base de micrófono de emergencia IPGE06, de color gris

IPGECAB - SR Armario para base de micrófono de emergencia IPGE06, de color rojo

IPGECAB - DR Armario para base de micrófono de emergencia IPGE06, de color rojo



IPS24024DT

ALIMENTADOR LOCAL 24 V PARA BASES DE MICRÓFONO NO DE EMERGENCIA

Alimentador local 24 V para bases de micrófono NO de emergencia. Sólo es necesario cuando la línea de conexión es particularmente larga o cuando se requiere una gran cantidad de bases de micrófono.



IFFT-PHONE

AURICULAR PARA EL TELÉFONO DE EMERGENCIA

Con conector JACK 6,3 mm. Compatible con el panel frontal de las centrales Previdia UltraVox o con los jack IFFT-SOCKET.



IFFT-SOCKET

TOMA JACK PARA LA CONEXIÓN DEL TELÉFONO DE EMERGENCIA

Toma jack para la conexión del teléfono de emergencia.

IFFT-SOCKET Toma jack blanca

IFFT-SOCKETR Toma jack roja



IAS-EOL1000

ALTAVOCES END OF LINE

Fin de línea para línea de altavoces, solo necesario para líneas de altavoces con una potencia total inferior a 20 W. Debe alojarse en el último altavoz de la línea.



IAS-ADAPT100

Módulo para adaptación y desacoplamiento señales audio en entrada a la central Previdia UltraVox (en entradas analógicas del módulo IFAMEVAC o IFAMAMP). Entrada para señales 1 VRMS, 70 VRMS, 100 VRMS. Filtro para la 20 KHZ incluido.



PRCAB-BOOSTFAN

Ventilador Booster para la refrigeración del armario. Recomendado el uso en los gabinetes con más de tres amplificadores (IFAMAMP) o en los armarios sin alimentador (IFAMPSU). Sólo para las centrales de la familia Previdia Ultra (UltraVox, Ultra216, Vox).



IPG-FILTER100

El filtro debe conectarse en serie al cable procedente de las bases de micrófono y debe utilizarse si durante la difusión de mensajes se escucha ruido superpuesto al audio debido al acoplamiento electromagnético.

Las centrales modelo Previdia UltraVox y Previdia Vox ya incluyen un filtro.



Inim Cloud Fire

Un universo de funciones a su servicio

El espacio WEB accesible desde cualquier dispositivo que permite controlar remotamente los Sistemas de Detección y Alarma de Incendios construidos con centrales de la serie Previdia (Previdia UltraVox, Previdia Max, Previdia Compact).

A través de un navegador o directamente desde la aplicación, es posible supervisar y tener un control total de los sistemas de seguridad, en cualquier momento y desde cualquier lugar, de forma que cualquier aviso de emergencia o anomalía pueda ser verificado de forma inmediata.

El sistema de gestión de clientes en la plataforma Cloud facilita la planificación de los trabajos de mantenimiento, para garantizar un servicio profesional y eficiente.

El registro digitalizado de eventos y pruebas de las centrales anti incendios permite una verificación más rápida y fiable del funcionamiento de los sistemas de acuerdo con la normativa. Además, Inim Cloud Fire mantiene actualizados automáticamente el registro del sistema y el registro de mantenimiento, garantizando que los sistemas funcionan de acuerdo con la normativa vigente.



**Supervisión
y control a
distancia**



**Registro de la
instalación y
mantenimientos**



**Diagnóstico
del sistema**

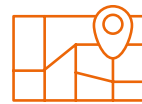

**Mapas gráficos
interactivos**



**Televigilancia
integrada**

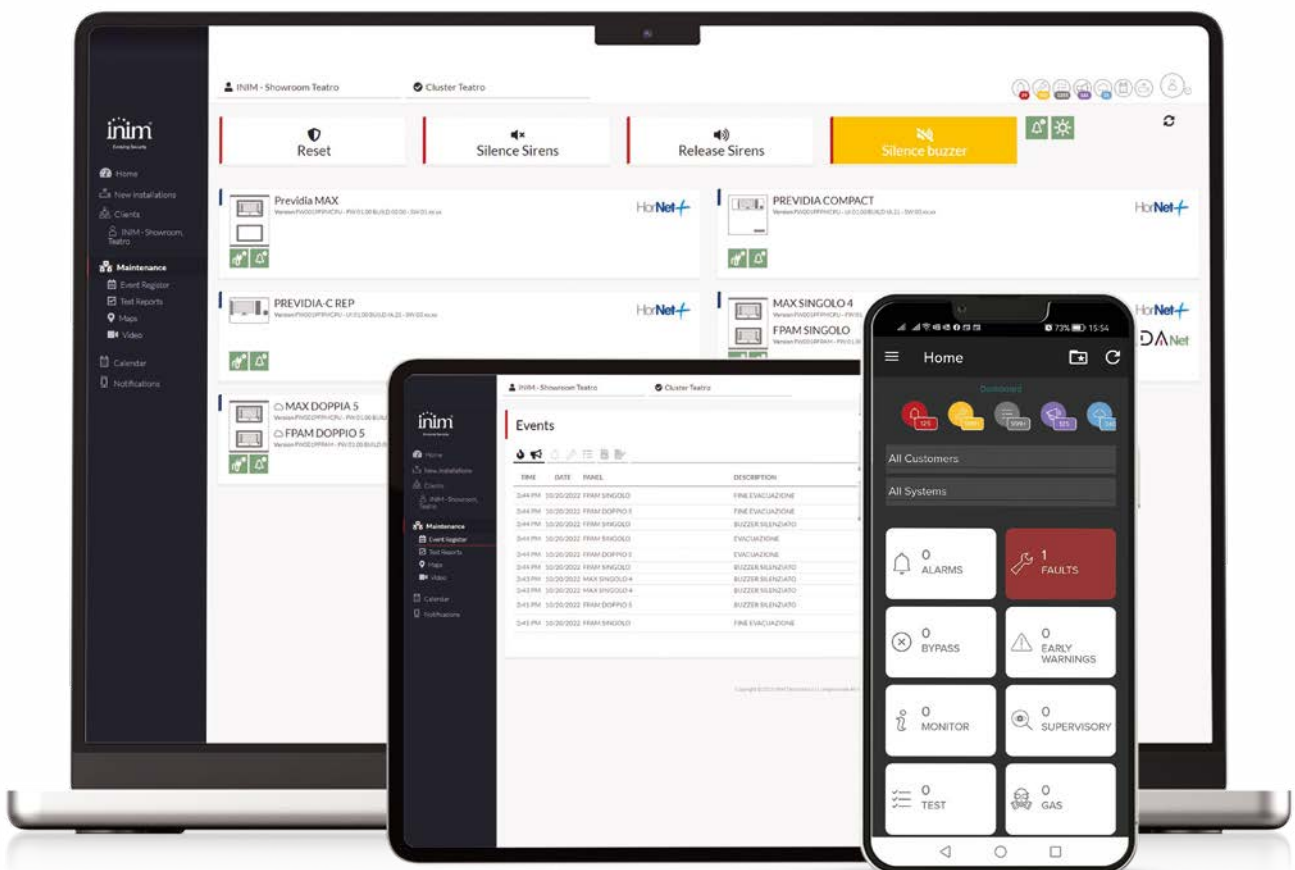



VENTAJAS PARA EL INSTALADOR

Proporciona al instalador/técnico de mantenimiento una herramienta para supervisar su flota de instalaciones de forma eficaz y exhaustiva, ofrece un sistema de gestión a sus clientes para gestionar los contactos, planificar los trabajos de mantenimiento y ofrecer un servicio profesional y eficaz.

- base de datos de los clientes;
- visión sinóptica de los eventos activos en todos los sistemas instalados;
- test del sistema asistido y guiado;
- registro de mantenimiento con detalles de las pruebas realizadas en cada punto;
- informe diagnóstico con data de puesta en servicio y de última prueba, valores de contaminación, anomalías para cada punto;
- registro del sistema interactivo donde puede comentar cada evento o agregar informes;
- recopilación de informes de mantenimiento en línea según la legislación vigente;
- mapas gráficos interactivos;
- televigilancia mediante cualquier cámara ONVIF presente en el sitio;
- calendario para la planificación de las intervenciones con geolocalización interactiva de las instalaciones.



VENTAJAS PARA EL RESPONSABLE DE LA SEGURIDAD

Permite al responsable de seguridad, a través de cualquier navegador o a través de la APP, supervisar y gestionar sus sistemas operando con un control total en cualquier momento y desde cualquier posición, tomar nota de cualquier emergencia o anomalía de forma inmediata y actuar con prontitud.

- visión sinóptica de los eventos activos en todas las instalaciones pertinentes;
- mapas gráficos interactivos para una inmediata localización del evento;
- televigilancia mediante cualquier cámara ONVIF presente en el sitio;
- registro del sistema interactivo donde puede comentar cada evento o agregar informes;
- verificación de los informes de mantenimiento;
- informe diagnóstico sobre el estado de funcionamiento y de mantenimiento de la instalación.



VENTAJAS PARA EL CLIENTE

Proporciona al cliente un medio para verificar el estado de mantenimiento detallado, la correcta gestión de eventos de alarma y falla y la eficiencia del sistema. Un medio indispensable para garantizar que los sitios de los que usted es legalmente responsable de la seguridad de los ocupantes se gestionen de manera profesional y competente.

- registro del sistema interactivo donde puede comentar cada evento o agregar informes;
- verificación de los informes de mantenimiento;
- informe diagnóstico sobre el estado de funcionamiento y de mantenimiento de la instalación.

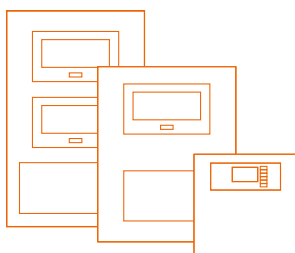

COMO INSCRIBIR SU PROPIA CENTRAL PREVIDIA EN LA NUBE

El procedimiento es idéntico para cada tipo de central Previdia (Compact, Max, UltraVox).

- 1a. Instalar el módulo IFMLAN (solo para Previdia Max y Previdia Ultra)
- 1b. Conectar la central a la red Ethernet:
2. Regístrese en nimcloud.com
3. Cree su cuenta y reciba un código único (ID de instalador).
5. Introduzca el código en un teclado de la instalación.
6. La central está conectada a la nube.
7. Gestiona las funciones de la instalación.
8. Almacena y consulte en línea los documentos del registro de la instalación en línea



App Inim Fire



Sistema completo gestionado por teléfono móvil inteligente

Aplicación gratuita, destinada tanto a los profesionales (técnicos de mantenimiento y de instalación) como a los usuarios finales (encargados de la instalación, de la seguridad, etc.) para la gestión de todas las centrales de la serie Previdia conectadas a Inim Cloud Fire.

Gracias a una interfaz sencilla e intuitiva proporciona una visión clara e inmediata del sistema, y las funciones personalizadas para cada tipo de usuario hacen que la app Inim Fire sea indispensable para una gestión segura, rápida y profesional.

La aplicación permite navegar entre las distintas instalaciones asociadas a la propia cuenta y de explorar en detalle cada una de las centrales llegando a supervisar y controlar cada zona, sensor o dispositivo específico.



Descárguela
de la tienda
Android

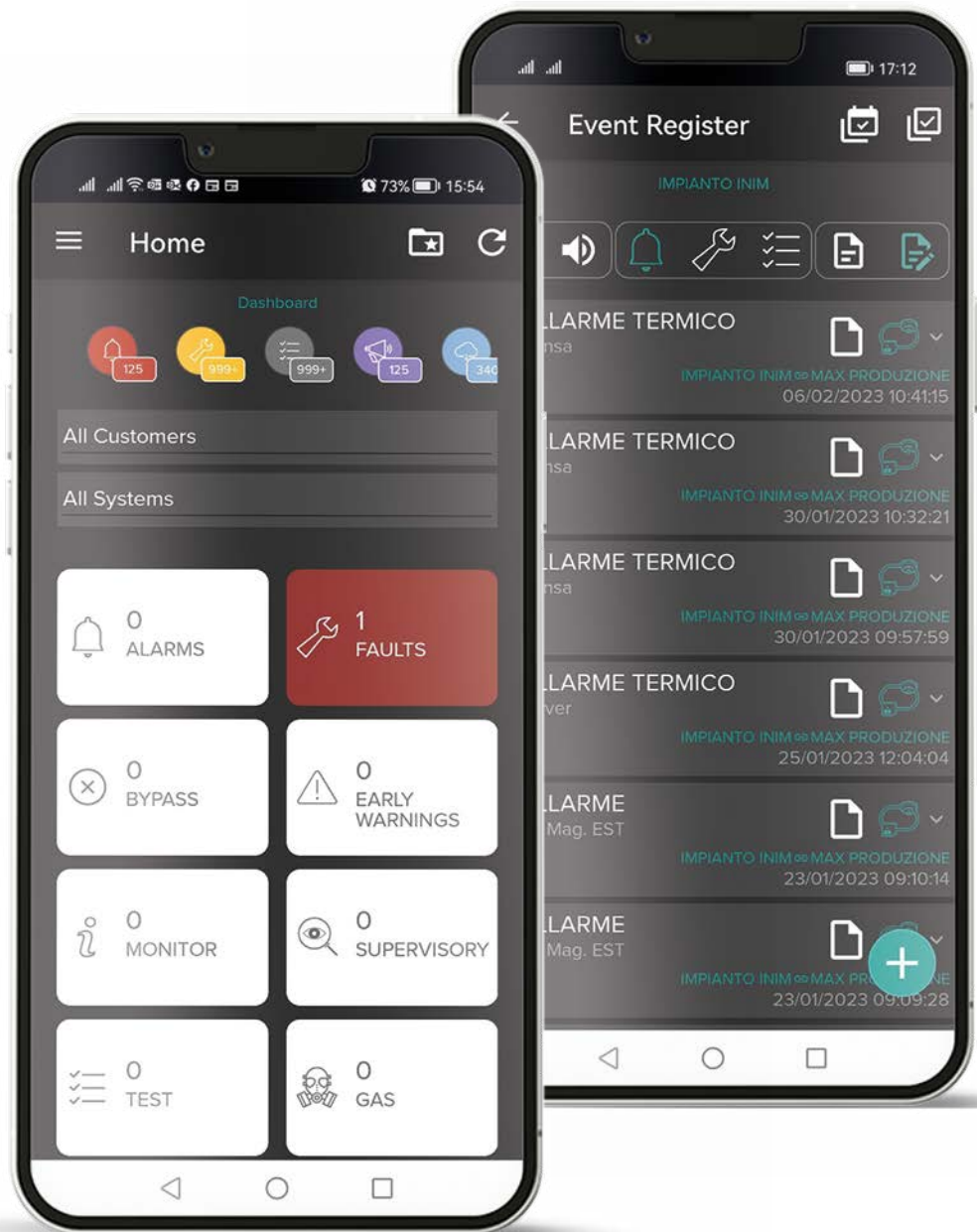

Descárguela
de la tienda
iOS





MAPAS TOPOGRÁFICOS NAVEGABLES

Visualización basada en mapas topográficos multinivel de fácil navegación, dotados de iconos interactivos y personalizables que ofrecen una percepción inmediata del estado de cada zona, sensor o elemento del sistema. Posibilidad de seleccionar cada icono para enviar mandos al elemento asociado y de programar teclas funcionales durante la instalación para acciones rápidas preestablecidas.



ADQUISICIÓN DE LAS IMÁGENES POR CÁMARAS

Es posible visualizar en el teléfono móvil inteligente imágenes tomadas por eventuales cámaras IP instaladas en el lugar. Gracias a la gestión del protocolo Onvif, las centrales pueden interactuar con cualquier tipo de cámara IP y, en caso de necesidad, orientarlas y aumentar o reducir el foco según la localización del peligro, devolviendo una comprobación visual que permite verificar en tiempo real el alcance y la veracidad del peligro denunciado.



REGISTRO DE LA INSTALACIÓN AUTOMATIZADO

La aplicación Inim Fire permite consultar el registro de eventos así como el «registro de la instalación», donde se encuentran tanto los eventos registrados automáticamente (alarmas, fallos, inhabilitaciones, etc.), como los eventos ingresados manualmente (intervenciones de mantenimiento, test, ejercicios, capacitación del personal, anomalías de funcionamiento, etc.).

Cada evento del «registro de la instalación» puede incluir una serie de notas y cerrarse con una firma virtual para su archivo definitivo. El registro puede imprimirse y contrafirmarse, lo que permite que tanto el profesional como el usuario final cumplan con las obligaciones legales de manera rápida y sin ningún esfuerzo.



EL REVOLUCIONARIO SISTEMA WALK TEST

Gracias a una revolucionaria función de «walk test», una vez seleccionadas las zonas en las que se desean realizar las pruebas, la aplicación Inim Fire presenta la lista de los dispositivos asociados a tales zonas, y permite respectivamente encender sus LED de localización y probar los detectores, entradas y salidas, indicando visualmente los dispositivos probados. Se trata de una función genial que agiliza las operaciones de prueba periódicas al profesional sin olvidar algún elemento.



MEDIDAS ACÚSTICAS SISTEMA EVAC

La APP Inim Fire incluye una serie de herramientas para mediciones de audio, dirigidas tanto al diseñador (para mediciones de audio ambiental antes de diseñar el sistema) como al instalador/mantenedor (para mediciones de verificación sobre el sistema PA-VA creado con PREVIDIA ULTRAVOX o VOX), capaz de transformar el smartphone en una verdadera herramienta capaz de realizar todas las mediciones exigidas por la legislación de referencia:

- Medición del tiempo de reverberación en las bandas de octava de 500 Hz, 1000 Hz y 2000 Hz;
- Medición del nivel de ruido ambiental para bandas de octava desde 125 Hz a 8 KHz medido en un período no menor a 10 segundos;
- Nivel de presión sonora de los mensajes de alarma ponderado A, ponderado F en el tiempo (rápido) durante un período de 60 segundos;
- Medida STIPA (Speech Transmission Index Public Addressing): Índice entre 0 y 1 que representa la inteligibilidad de los mensajes acústicos.



INFORME DE MANTENIMIENTO EN TIEMPO REAL

Al término de cada sesión de prueba periódica o de mantenimiento, el profesional puede rellenar y guardar en la nube el informe conforme con las disposiciones normativas vigentes. Al descargar y completar los formularios disponibles en la aplicación, cargar cualquier otro archivo compilado o una simple foto del documento en papel, cualquier documento se completará desde la nube agregando el registro automático de todos los dispositivos probados e ingresado en el registro de la planta en cumplimiento de las obligaciones legales.



Inim Audio System Server (IASS)

Un universo de funciones audio entertainment

El servidor IASS se instala en una PC dentro de la misma red TCP-IP que una unidad de control Previdia UltraVox y agrega las funciones de audio de «entretenimiento» más avanzadas al sistema.

El servidor mantiene una conexión TCP-IP con una o más centrales Previdia UltraVox y, a través del acceso a la web o a la aplicación por un número ilimitado de usuarios, cada uno con sus propios derechos de acceso, permite la reproducción en las distintas zonas de audio: un número ilimitado de listas de reproducción que consta de archivos de audio, fuentes de audio de transmisión TCP, como radio web, etc., pistas de audio que se iniciarán a través del temporizador, anuncios de voz a través de un teléfono inteligente... y mucho más.

Un práctico plug-in suministrado con el paquete permite capturar la salida de audio de cualquier PC dentro de la red y transformarla en una fuente puesta a disposición de los usuarios, permitiendo así utilizar contenidos de audio de innumerables fuentes (Spotify, YouTube, etc.).

Todas las funciones puestas a disposición por el revolucionario servidor IASS obviamente se detienen cuando se activa una emergencia, dando paso a las funciones de evacuación por voz.

El servidor IASS está sujeto a licencia, el código de compra es **IASS_SERVER**

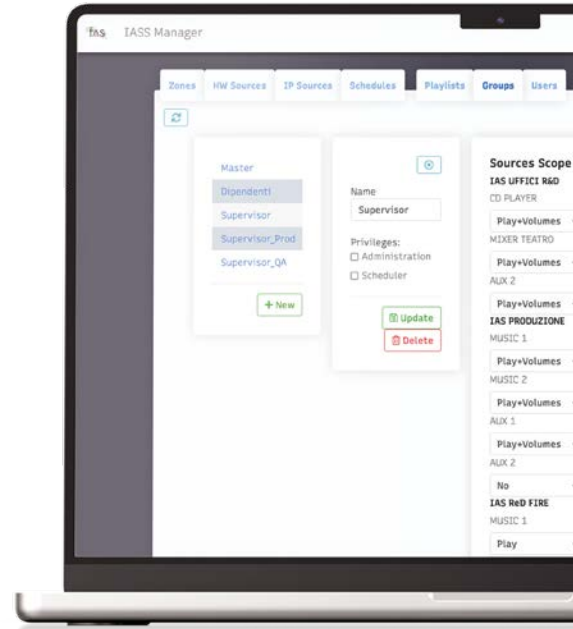

Aplicación Inim Audio Control



Total control Audio

La APP IAC, en combinación con el servidor IASS, permite actuar sobre las zonas de audio de cada usuario para: ajustar volúmenes y ecualizaciones, elegir y ajustar las distintas fuentes físicas de las que dispone el sistema, reproducir listas de reproducción existentes o crear las suyas propias, reproducir audio en streaming TCP-IP (radio web), enviar anuncios de voz desde su teléfono inteligente, activar mensajes pregrabados, etc. La interfaz de usuario simple e intuitiva se puede personalizar para cada usuario gracias a widgets muy prácticos que le permiten recuperar de inmediato las funciones más utilizadas.

La aplicación se descarga gratuitamente de las tiendas.

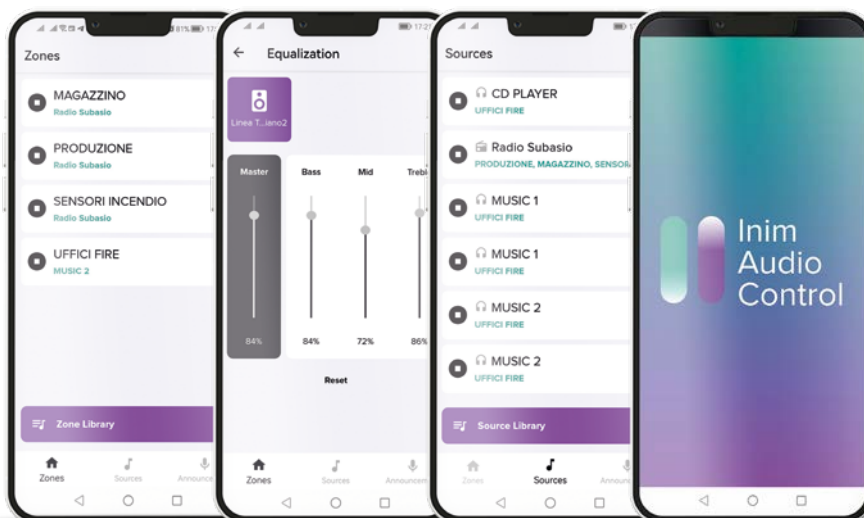

Descárguela de la tienda Android



Descárguela de la tienda iOS





Previdia/STUDIO

Software de configuración y control para centrales Previdia

Herramienta simple e intuitiva, esencial para la puesta en marcha y el mantenimiento de las unidades de control, permite de forma rápida y eficaz el ajuste de los parámetros de funcionamiento de cada elemento individual del sistema, la definición de las lógicas de activación y la configuración de los diversos componentes.

Funciona tanto a nivel de central individual como de red, mediante una interfaz gráfica diseñada también para el uso mediante dispositivos de pantalla táctil. El software presenta asimismo eficaces funciones de diagnóstico que permite localizar las averías con precisión y ajustar los diferentes umbrales de disparo.

La misma eficacia se nota en las funciones de registro que, a partir de los datos recopilados automáticamente por la central, permiten generar informes completos de conformidad con la normativa vigente. El software administra también una base de datos donde se recopilan y guardan los datos de cada instalación efectuada, incluyendo los informes de todos los mantenimientos y pruebas efectuados en la instalación de cada cliente. El software Previdia/STUDIO se comunica con la instalación mediante conexión RS232, USB, TCP/IP o nube, funciona en sistema operativo Windows y puede descargarse gratuitamente inscribiéndose en el sitio www.inim.it.

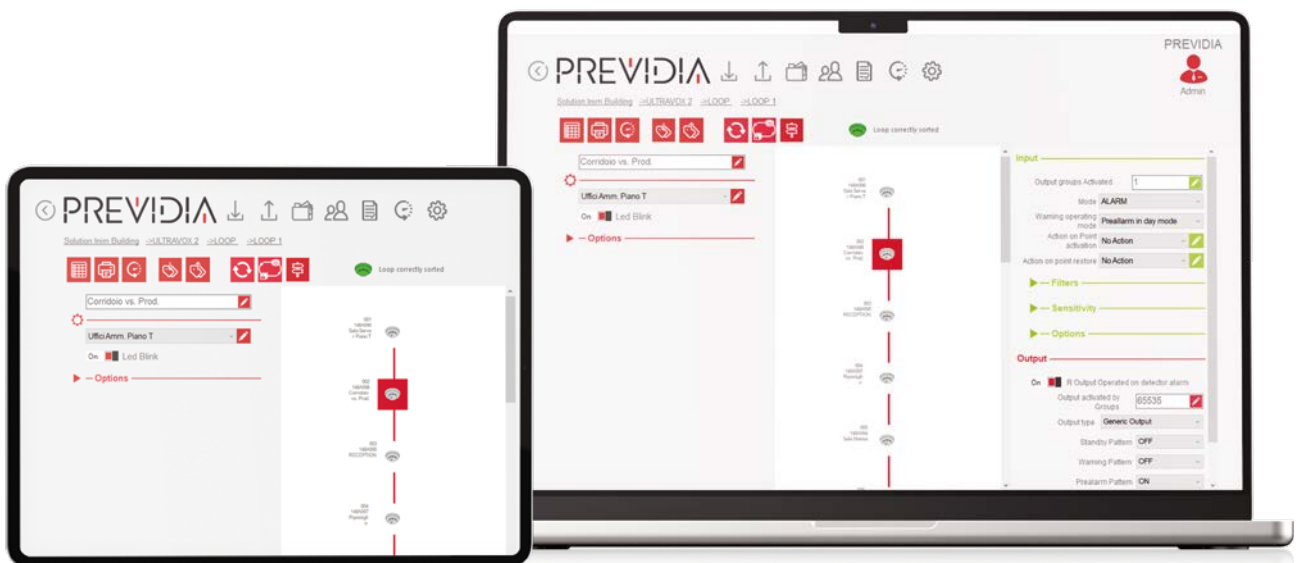

BACnet

BACnet es un protocolo de comunicación desarrollado por ASHRAE (American Society of Heating, Refrigeration and Air-Conditioning Engineers) para las redes de automatización de los edificios. Gracias a su versatilidad y flexibilidad, BACnet se está difundiendo cada vez más como estándar de comunicación entre los dispositivos y sistemas de automatización de edificios de varios fabricantes. El protocolo BACnet está implementado en el módulo IFMLAN para centrales Previdia Max, su uso está

sujeto a licencia. Cada licencia permite gestionar un determinado número de puntos, por «punto» nos referimos a todos aquellos objetos que pueden ser supervisados mediante el protocolo BACnet: Dispositivos de bucle, zonas, entradas, salidas, etc.

Las licencias no son acumulativas.

PRALICBAC500

Licencia para la gestión de 500 puntos

PRALICBAC1000

Licencia para la gestión de 1000 puntos

PRALICBAC1500

Licencia para la gestión de 1500 puntos

PRALICBAC2000

Licencia para la gestión de 2000 puntos



SmartLine

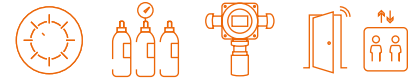

Central convencional para los sistemas de detección y alarma incendio

Las centrales de detección de incendio convencionales de la serie SmartLine se realizan en las versiones de 2 zonas no expandibles, de 4 zonas expandibles a 20 y de 4 zonas expandibles a 36. Su tamaño compacto y la facilidad de uso y de programación lo convierten en la opción ideal para todas las pequeñas y medianas instalaciones, pero las innumerables funciones (temporizador, ecuaciones lógicas, etc.), la gran versatilidad (equilibrio de salidas autoadaptable, entradas multifunción, salidas personalizables, integración de funciones de gas, etc.) y la innovadora conectividad (bus RS485 para centrales, conexión a internet, etc.) lo convierten en un instrumento apto para satisfacer cualquier necesidad en cualquier instalación.

Las centrales SmartLine disponen de salidas supervisadas (una en la tarjeta principal y una en cada expansión añadida) para la activación de dispositivos ópticos acústicos, una salida del relé que se puede personalizar, salidas de aviso de fallo y dos salidas de 24 V de potencia (una constante y una interrumpible con las condiciones que define el instalador); además cada zona de detección tiene una terminal que puede ser configurado como: la salida de open collector (colector abierto) (activado con condiciones programables), como la entrada supervisada o como interfaz de los sensores de Gas 4-20mA. La interfaz de usuario está realizada con una pantalla gráfica intuitiva y con una serie de LEDs de aviso colocados en la parte frontal de la central, además pueden conectarse al BUS 485, suministrado, hasta 4 paneles de control remotos (SmartLetUSee/LCD-Lite) que reproducen la información y las funcionalidades del frontal, en el mismo BUS pueden conectarse hasta 2 estaciones de alimentación.

La programación desde el panel frontal es muy fácil e intuitiva, gracias al uso de la pantalla gráfica, para operar más fácilmente es posible configurar la central usando el software de configuración SmartLeague. La tarjeta opcional SmartLAN/485 permite conectar la central a una red Ethernet, lo que hace posible el acceso remoto a través de Internet.



ESPECIFICACIONES TÉCNICAS

Tensión de alimentación:	230 V~ (-15% / +10%) 50/60 Hz	Dimensiones 020:	322 x 324 x 86 mm
Corriente máxima del alimentador interno:	4 A (036); 1,5 A (020)	Peso sin batería 020:	3,3 Kg
Corriente máxima disponible para una carga exterior:	4 A (036); 1,5 A (020)	Dimensiones 036:	497 x 380 x 97 mm
Características de la batería:	2 x 12 V @ 17 Ah (036) 2 x 12 V @ 7 Ah (020)	Peso sin batería 036:	6,1 Kg
Temperatura de funcionamiento:	-5° ... +40° C		



Certificada EN54

SmartLine ha obtenido todas las certificaciones EN54 pertinentes:

- EN54-2: Central de control y señalización;
- EN54-4: Equipos de alimentación;
- EN54-21: Sistemas de transmisión y de aviso remoto de alarma y fallo;
- EN12094-1: Dispositivos eléctricos automáticos de mando y gestión de apagado y de retraso;
- EN54-13: Compatibilidad de los componentes de un sistema.

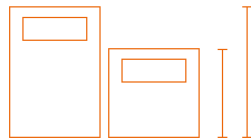

Versátil

Central de detección de incendio convencional, disponible en los modelos de 2 zonas, 4 zonas expandibles a 20, 4 zonas expandibles a 36. Pantalla gráfica retroiluminada para una gestión intuitiva de la interfaz instalador y usuario, teclas de navegación y teclas de acceso rápido a las principales funciones (silenciamiento, restablecimiento, evacuación, reconocimiento);



Alimentador interno

Alimentador y cargador de baterías en la tecnología de conmutación de 1,4 A @ 27,6 V dc (para SmartLine020) o de 4A @ 27,6 V dc (para SmartLine036-4); Alojamiento para dos baterías de 7 Ah – 12 V (para SmartLine020) o 2 baterías de 17 Ah – 12 V (para SmartLine036-4). Control de la eficiencia de las baterías y tensión de la recarga de las baterías en función de la temperatura, desconexión de la batería en caso de descarga profunda. Contenedor metálico;

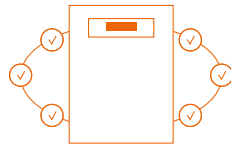

Completa

- 1 salida de alarma supervisada (NAC);
- 1 salida para la activación de dispositivos de comunicación (avisadores);
- 1 salida de contacto libre;
- 1 salida de contacto libre de señalización de averías;
- 1 salida de alimentación de los dispositivos auxiliares;
- 1 salida de alimentación de los dispositivos auxiliares interrumpible;
- 1 terminal adicional para cada zona configurable como: salida open-collector, entrada supervisada, entrada de detector de gas con interfaz 4-20mA;
- 8 temporizadores, 8 ecuaciones lógicas, autobalanceo de cada una de las líneas de detección.



Certificada para sistemas de extinción

Gestión tarjeta de un canal de extinción añadiendo el módulo de extinción opcional SmartLetLoose/One (aprobada EN12094-1);

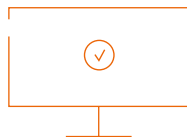

Fácil de configurar

Programación desde el panel frontal intuitivo; Conector RS232 para la programación mediante ordenador, software de programación SmartLeague disponible gratuitamente;

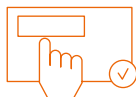

Teclados remotos

BUS RS485 para la conexión de paneles de control remotos (el repetidor) y estaciones de alimentación (SmartLevel);



Conexión TCP-IP

Tarjeta opcional para la conexión a las redes Ethernet, programación remota y la supervisión mediante el uso del software BMS. Comunicador remoto mediante protocolo SIA-IP;





Esquema de la central SmartLine

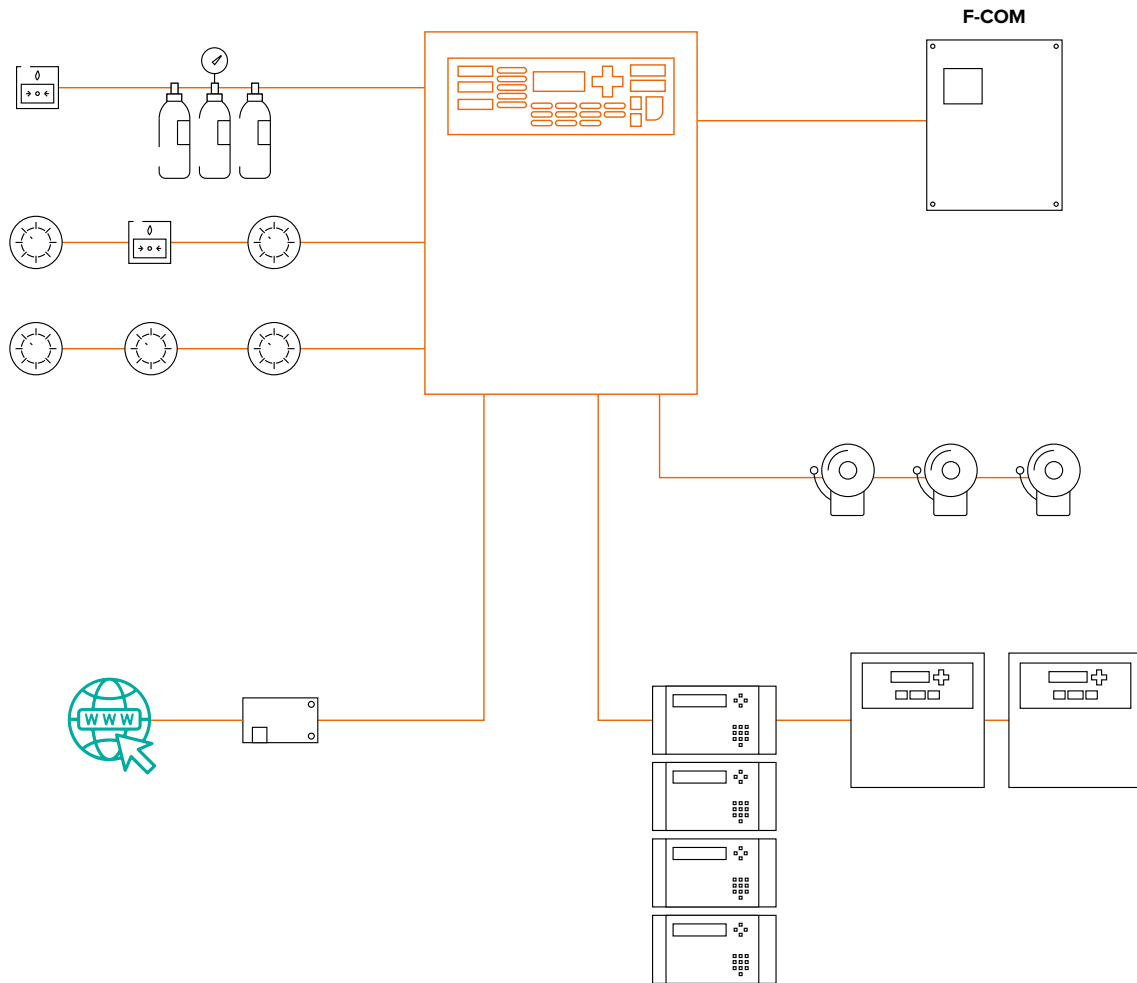

CÓDIGOS DEL PEDIDO	ZONAS INCORPORADAS		EXPANSIBLES		ALIMENTADOR
	2	4	20	36	
SmartLine020-2	✓				1.5 A
SmartLine020-4		✓	✓		1.5 A
SmartLine036-4		✓		✓	4 A

Software SmartLeague

SOFTWARE PARA LA CONFIGURACIÓN DE CENTRALES SMARTLINE

El software de gestión y programación SmartLeague, completamente renovado, es una herramienta indispensable para los profesionales de la seguridad que exigen el control total de los sistemas de detección de incendios.

Además de una fácil y rápida configuración de los parámetros de la central, también proporciona una visión de conjunto del sistema y los esquemas de cableado de los diferentes terminales, en función de las opciones que lleva configuradas.



Accesorios SmartLine

SMARTLETUSEE/LCD-LITE

PANEL REMOTO DE CONTROL Y VISUALIZACIÓN CON PANTALLA LCD



Repetidor remoto equipado con una pantalla líquida y teclado para funciones de usuario (como máximo 4 por cada central)

SMARTLINE/8Z

TARJETA DE EXPANSIÓN DE 8 ZONAS



Tarjeta de expansión de 8 zonas con salida adicional supervisada.

SMARTLAN/485

TARJETA DE CONEXIÓN A LAS REDES ETHERNET



Tarjeta de conexión a las redes Ethernet, permite programar desde remoto y supervisar con los software basados en mapas gráficos SmartLook y Hevoluto. La placa implementa el protocolo de comunicación SIA-IP.

SMARTLINE/LOGEXP

TARJETA MEMORIA EVENTOS



Tarjeta de expansión con la capacidad del registro de eventos, para guardar los últimos 2.000 eventos ocurridos en la instalación. SmartLine/LOGEXP provee un archivo no volátil del registro de eventos, conservando la memoria incluso en caso de apagado de la central.

SMARTLETLOOSE/ONE

TARJETA DE EXTINCIÓN



Equipando la central con esta tarjeta, se dispone de un canal de extinción de GAS certificado según la norma EN12094-1.

La central pone a su disposición todas las funciones previstas por la normativa y permite la conexión de los diferentes accesorios necesarios para la gestión de un sistema de apagado como se indica a bajo. (consulte la sección del catálogo «Accesorios para extinción de incendios»).

LEYENDA

- A Bucle (ida).
- B Bucle (retorno).
- C Central de extinción SmartLight.
- D Bombonas de gas extingente.
- E Boquillas liberación de gas.
- F Colector.
- G Válvula de liberación por accionamiento neumático.
- H Bombona piloto para liberación de gas.
- I Electroválvula bombona piloto.
- L Presostato.
- M Botón para la activación manual.
- N Pulsador bloqueo de extinción.
- O Señalizador óptico acústico para extinción inminente.
- P Indicador óptico acústico de presencia de gas en el local.

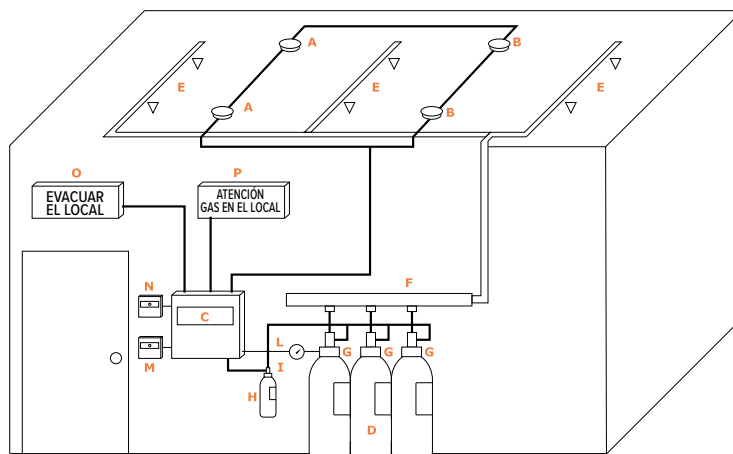



SmartLight



Central analógica direccionada de detección de incendios de 1 bucle

Su tamaño compacto, la simplicidad, el bajo coste y la interfaz de usuario intuitiva hacen que la central SmartLight sea altamente competitiva y de clase superior, ideal para instalaciones pequeñas. Esta central ha sido diseñada para todas aquellas instalaciones donde se requiere prestaciones que solo un sistema analógico-direccionable puede suministrar y un número limitado de los puntos de detección.

SmartLight se presenta como una alternativa válida respecto a los sistemas convencionales. La Central SmartLight implementa la tecnología OpenLoop y gracias a la pluralidad de protocolos que se pueden seleccionar en el bucle de detección es capaz de gestionar una vasta gama de detectores y dispositivos complementarios ofreciendo un extrema versatilidad de uso.



ESPECIFICACIONES TÉCNICAS

Tensión de alimentación:	230 V~ (-15% / +10%) 50/60 Hz	Dimensiones:	325 x 325 x 80 mm
Corriente máxima del alimentador interno:	1.5 A	Peso sin batería:	3 Kg
Corriente máxima disponible para una carga exterior:	1,5 A		
Características de la batería:	2 x 12 V, 7 Ah		
Temperatura de funcionamiento:	-5° ... +40° C		



Certificada EN54

Certificada según las normas:

EN54-2: centrales de control y señalización;
EN54-4: equipos de alimentación;
EN12094-1: Sistemas de extinción por gas.

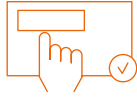

Fácil de instalar

Pantalla alfanumérica y teclado para una configuración completa desde el panel frontal.



Intuitiva

Pantalla alfanumérica, teclado, tecla de paso a nivel 2, luces de advertencia y zumbador integrado.



Gestiona sistemas de extinción

Mediante la tarjeta opcional SmartLetLoos/ONE gestiona un canal de extinción por gas, certificada EN12094-1.

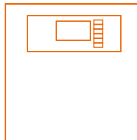

Compacta

Su sencillez y su relación calidad-precio lo hacen único en su segmento de mercado.





Esquema de la central SmartLight

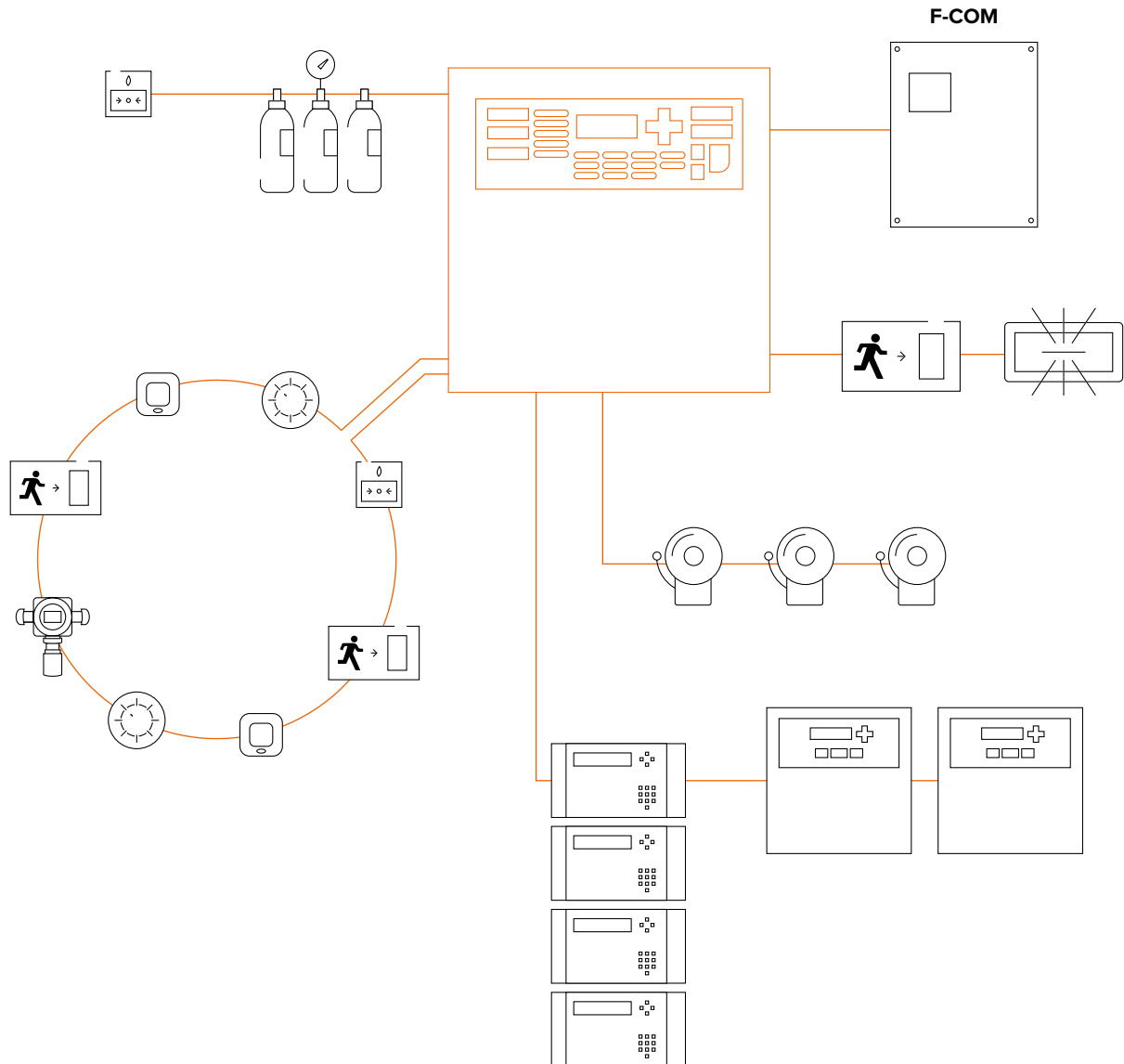

CÓDIGOS DEL PEDIDO	CAPACIDAD Bucle	DISPOSITIVOS	ZONAS
SmartLight/S	✓	64	16
SmartLight/G	✓	240	30



Accesorios SmartLight

SMARTLETUSEE/LCD-LITE

PANEL REMOTO DE CONTROL Y VISUALIZACIÓN CON PANTALLA LCD



Repetidor remoto equipado con una pantalla líquida y teclado para funciones de usuario (como máximo 4 por cada central)

SMARTLETLOOSE/ONE

TARJETA DE EXTINCIÓN



Equipando la central con esta tarjeta, se dispone de un canal de extinción de GAS certificado según la norma EN12094-1.

La central pone a su disposición todas las funciones previstas por la normativa y permite la conexión de los diversos accesorios necesarios para la gestión de un sistema de extinción como se muestra a continuación. (consulte la sección del catálogo «Accesorios para extinción de incendios»).

LEYENDA

- A Bucle (ida).
- B Bucle (retorno).
- C Central de extinción SmartLight.
- D Bombonas de gas extingente.
- E Boquillas liberación de gas.
- F Colector.
- G Válvula de liberación por accionamiento neumático.
- H Bombona piloto para liberación de gas.
- I Electroválvula bombona piloto.
- L Presostato.
- M Botón para la activación manual.
- N Pulsador bloqueo de extinción.
- O Señalizador óptico acústico para extinción inminente.
- P Indicador óptico acústico de presencia de gas en el local.

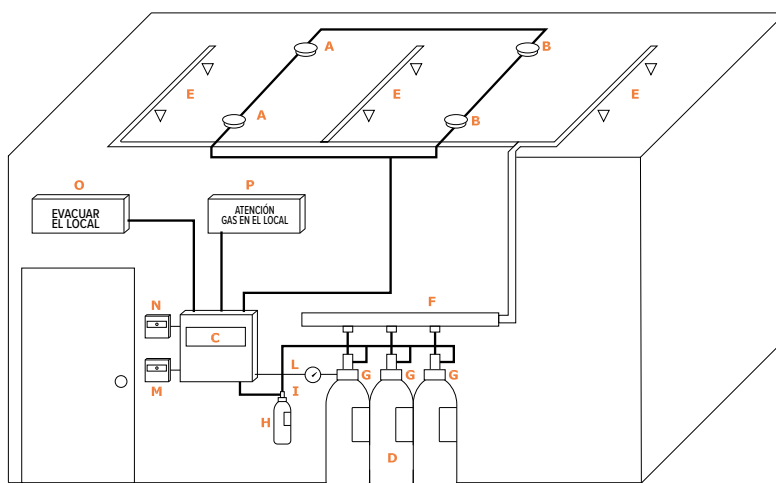

Software SmartLeague

SOFTWARE PARA LA CONFIGURACIÓN DE CENTRALES SMARTLOOP Y SMARTLIGHT

El software de gestión y programación SmartLeague, completamente renovado, es una herramienta indispensable para los profesionales de la seguridad que exigen el control total de los sistemas de detección de incendios.

Además de una fácil y rápida configuración de los parámetros de la central, también proporciona una visión de conjunto del sistema y los esquemas de cableado de los diferentes terminales, en función de las opciones que lleva configuradas.

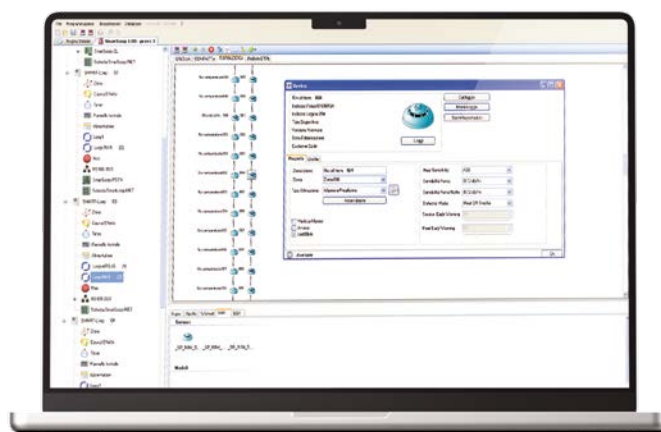



SmartLoop



Central analógica direccionada de detección de incendios de 1 a 8 bucles

La plataforma SmartLoop incluye centrales de 1 a 8 bucles que se pueden conectar entre sí en red hasta obtener un sistema de 30 centrales. Si se considera que cada central puede gestionar hasta 8 bucles y que cada bucle puede gestionar hasta 240 dispositivos, se ve claramente la amplia gama de soluciones de instalación que ofrece el sistema SmartLoop. La serie SmartLoop ha sido diseñada para brindar prestaciones al nivel de excelencia, coordinadas por un procesador de 32 bits.



ESPECIFICACIONES TÉCNICAS

Tensión de alimentación:	230 V \sim (-15% / +10%) 50/60 Hz	Dimensiones:	480 x 470 x 135 mm
Corriente máxima del alimentador interno:	4 A	Peso sin batería:	8 Kg
Corriente máxima disponible para una carga exterior:	4 A		
Características de la batería:	2 x 12 V, 7 Ah ; 2 x 12 V, 17 Ah		
Temperatura de funcionamiento:	-5° ... +40° C		



Certificada EN54

Certificada según las normas:

- EN54-2: Centrales de control y señalización;
- EN54-4: Equipos de alimentación;
- EN54-21: Comunicadores remotos;
- EN54-13: Compatibilidad de los componentes del sistema.

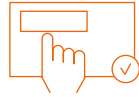

Fácil de instalar

Al operar en la pantalla alfanumérica y el teclado del panel frontal, las funciones de puesta en marcha y diagnóstico del sistema se pueden realizar fácilmente.



Intuitiva

Su estructura simple y esencial lo hace intuitivo y efectivo para el usuario final.

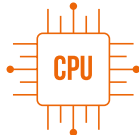

Emergency 54

Gracias a la tecnología EMERGENCY 54, la central puede garantizar las funciones esenciales de seguridad incluso en caso de falla de la CPU principal, lo que la hace compatible con las regulaciones incluso si se conectan más de 500 dispositivos a la central.



Conectable en red Hornet

Las centrales SmartLoop se pueden conectar en red hasta un número de 30 gracias al sistema HORNET (red diferente de Hornet+ utilizada por el sistema Previdia).



OpenLoop

Cada central gestiona hasta un máximo de 8 bucles de 240 dispositivos cada uno. Gracias a la tecnología Open Loop se puede elegir en cada uno de ellos el protocolo Inim, Argus o Apollo.

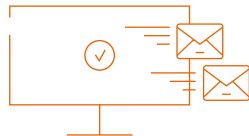

Janus

La tecnología Janus (disponible en el módulo SmartLAN) permite conectar la central a una red TCP/IP. Además de la accesibilidad del sistema extendida sobre base global, la tecnología Janus ofrece también la posibilidad de enviar e-mail, enviar paquetes con los protocolos UDP y TCP/IP y permite la programación remota mediante la red Internet de todas las centrales eventualmente conectadas en red.

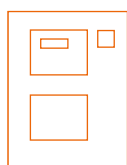

Versátil

Una amplia selección de accesorios como repetidores, impresoras de panel, comunicadores remotos, etc. lo hace adecuado para cualquier aplicación.



Esquema de la central SmartLoop

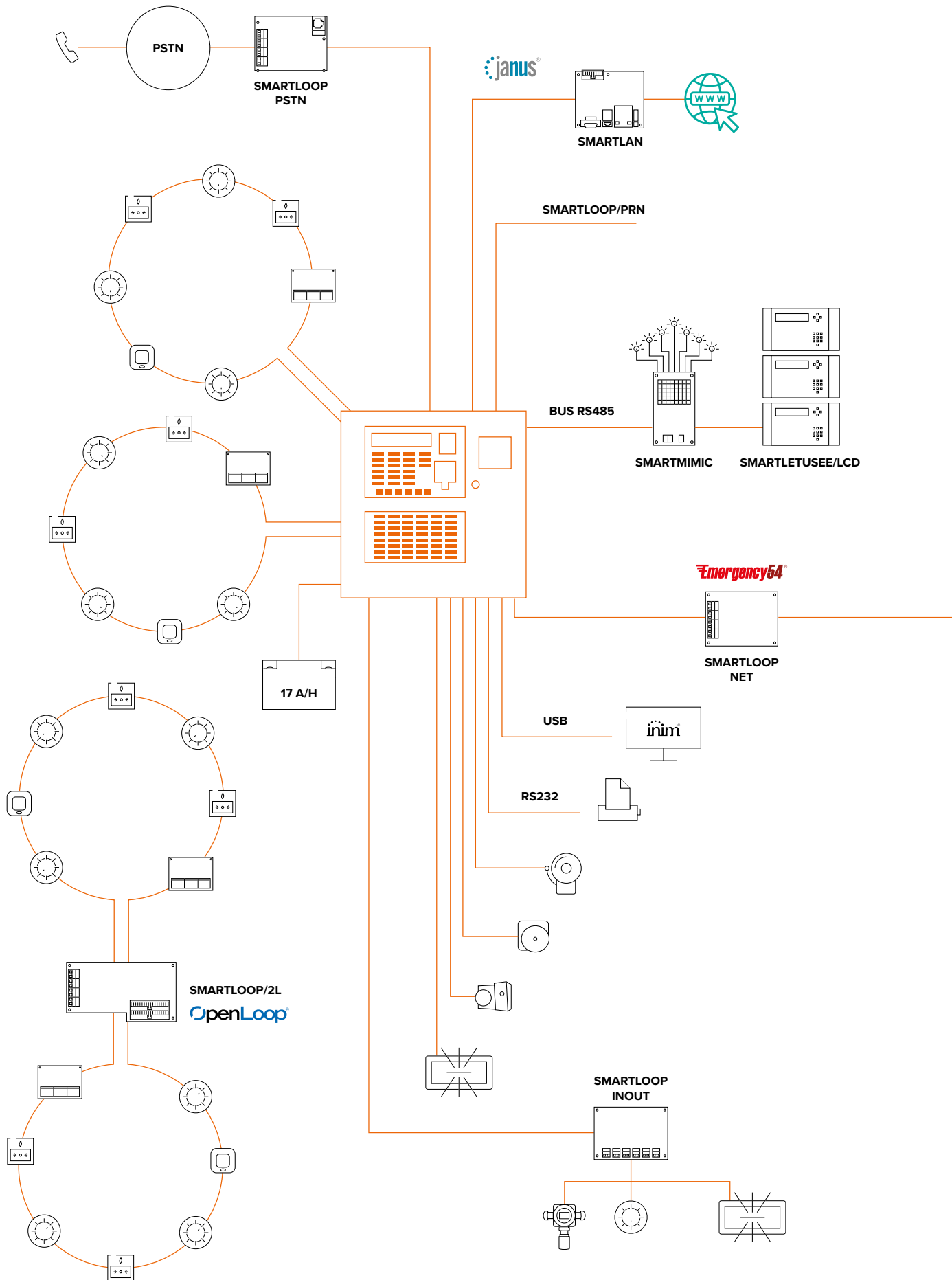

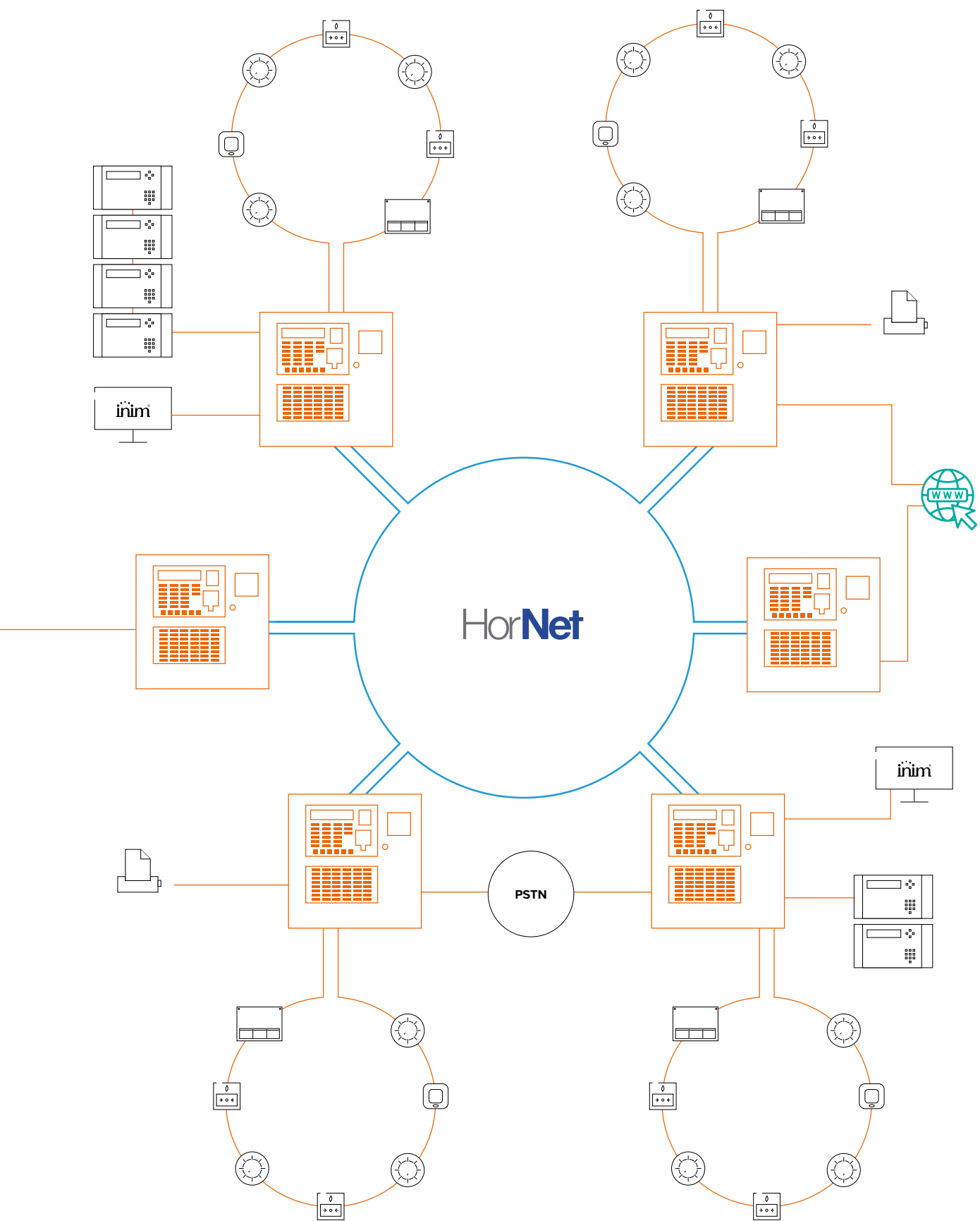



Intuitiva

- Teclas de navegación para un fácil acceso a las funciones de los menús;
- Teclas de acceso rápido (prueba, zumbador, reconocimiento, silenciamiento, restablecimiento, evacuación);
- Zumbador de señalización;
- Software de programación en ambiente Windows;
- Programación desde el panel frontal.

Registro de eventos

- Memoria de los últimos 2000 eventos;
- Adquisición de los dispositivos de bucle;
- Autodireccionamiento de los dispositivos de bucle.

Siempre conectadas

Hasta 30 centrales en red utilizando la tarjeta de red SmartLoop/NET y accesibilidad vía Internet con tarjeta SmartLAN (opcional).

Expandible

Central analógica direccionada, 2 bucles expandibles a 8 en los modelos ampliables 2080, 1 bucle a bordo en los modelos no ampliables 1010, hasta 240 dispositivos por bucle.



Versátil

- Bus RS485 para la conexión de paneles de control remotos (SmartLetUSee/LCD y SmartLetUSee/LED);
- Gestión en bus RS485 de las centrales de extinción (SmartLine020- 4EXT y SmartLine036-4EXT);
- Gestión en bus RS485 de las estaciones de alimentación.

Smart

Ecuaciones lógicas, disparadores de activación y configuración estructurada de causa y efecto.

Alimentador certificado

- Contenedor metálico;
- Alimentación de red 230 V AC \pm 10%;
- Alimentador incorporado cargador de baterías con tecnología de conmutación de 4 A @ 27,6 V DC;
- Alojamiento para dos baterías de 17 Ah, 12 V;

Emergency 54

CPU de emergencia para cumplir con los requisitos EN54-2 en caso de más de 500 dispositivos conectados.

Entradas/Salidas

- Salida de alimentación auxiliar de 24 V para dispositivos externos y salida de alimentación auxiliar de 24 V, que se puede restablecer;
- Conexiones RS232 y USB para la conexión con un ordenador;
- 4 salidas supervisadas expansibles a 10;
- Relés de alarma y de avería.

CÓDIGOS DEL PEDIDO

CAPACIDAD Bucle

PANTALLA

IMPRESORA

1 bucle no ampliable

2 bucles expandibles a 8

Panel de mando LCD

Panel de visualización LED

Preparada para el alojamiento

SmartLoop1010/P	✓		✓	✓	✓
SmartLoop2080/P		✓	✓	✓	✓
SmartLoop1010/G	✓		✓		
SmartLoop2080/G		✓	✓		
SmartLoop1010/S	✓				
SmartLoop2080/S		✓			

Accesorios que se pueden conectar al BUS RS485

SMARTLETUSEE/LCD

PANEL REMOTO DE CONTROL Y VISUALIZACIÓN CON PANTALLA LCD



Teclado opcional con LED, teclas y pantalla que repite todas las funciones del panel frontal de la central. Debe instalarse donde sea necesario para ver y comprobar el estado del sistema. Cada central SmartLoop gestiona hasta 14 repeater que se pueden conectar hasta una distancia de 1000 m respecto a la central. La conexión con la central se realiza mediante el bus RS485, siempre presente en la tarjeta madre de las centrales.

SMARTLETUSEE/LED

PANEL REMOTO DE VISUALIZACIÓN A LED



Panel de visualización con LED. El panel tiene 48 LEDs libremente programables para señalar situaciones de interés en los puntos de los bucles, de las zonas de la central o el sistema en su conjunto (alarmas, prealarmas, averías, etc.). Para cada LED se puede agregar una etiqueta. Se conecta al panel de control remoto SmartLetUsee/LCD por medio de un cable flat (suministrado con el equipo) y, junto con dicho panel, ofrece la posibilidad de control y visualización.

SMARTMIMIC

TARJETA PARA PANELES SINÓPTICOS



Permite al instalador de crear un panel sinóptico, usando una común caja, aplicando en la parte frontal de esta un mapa del edificio controlado, haciendo agujeros en los puntos del mapa donde se sitúan las zonas y aplicando los LED con los cables suministrados. La tarjeta puede conectarse con el puerto RS485 BUS del SmartLoop y dispone de 48 conexiones donde conectar los cables de los LEDes.

SMARTLOOP/REL

TARJETA DE 12 RELÉS



Se conecta con el BUS RS485 de las centrales SmartLoop para proveer 12 relés configurables. Los relés de 1 a 10 pueden conmutar una carga máxima de 30 V DC, 1A. Los relés de 11 a 12 pueden conmutar una carga máxima de 240 V AC, 5 A.

SMARTLETUSEE/IP

PANEL REMOTO EN PC WINDOWS PARA CENTRALES SMARTLOOP EN IP



El software SmartLetUsee IP es una aplicación que reproduce el panel frontal de la central SmartLoop en el ordenador. La comunicación entre la aplicación y la central se realiza mediante el protocolo TCP-IP por lo tanto, la central SmartLoop debe estar equipada con una tarjeta SmartLAN o SMartLAN/SF y conectada a una red Ethernet. La aplicación repite todas las funciones disponibles en el panel frontal de la central, de hecho, un panel repetidor directamente a un PC o a la Tableta.



Accesorios que se pueden conectar a la tarjeta madre SmartLoop

SMARTLOOP/2L

TARJETA DE EXPANSIÓN OPENLOOP



Cada tarjeta de expansión añade 2 bucles de tipo OpenLoop a la central, ofreciendo así la posibilidad de extender cada central, hasta un máximo de 8 bucles. Por tanto, se pueden configurar hasta 3 tarjetas de expansión de bucle para cada central. Cada uno de los bucles, siendo en tecnología OpenLoop, podrá ser configurado para funcionar independientemente con uno de los tipos de dispositivos disponibles. Estas tarjetas pueden añadirse solo en los modelos adaptables (modelos 2080).

ESPECIFICACIONES TÉCNICAS

Tensión de alimentación	19 / 30 V
Absorción	Standby: 20 mA MÁX.: 70 mA

SMARTLOOP/INOUT

TARJETA DE EXPANSIÓN DE ENTRADAS Y SALIDAS



Introduciendo dicha tarjeta en la central, se tendrán a disposición 6 terminales adicionales. Cada terminal se puede configurar como salida supervisada (NAC - 1 A máx.), entrada supervisada o línea de entrada para sensores convencionales. En la fase de programación es posible establecer las causas de activación de estas salidas o las acciones que se producen cuando se activan las entradas.

ESPECIFICACIONES TÉCNICAS

Tensión de alimentación	19 / 30 V
Absorción	Standby: 40 mA Máx.: 300 mA

SMARTLOOP/NET.

MÓDULO PARA LA CONEXIÓN EN RED HORNET DE LAS CENTRALES SMARTLOOP



La red puede ser realizada con un cableado de anillo, usando un cable de 3 polos. Cada tramo (de central a central) puede tener una distancia máxima de 1000 m. La red de este modo resulta «fault tolerant». Con un cable de 2 polos adicionales (5 en total), se puede crear un anillo de seguridad que puede pasar condiciones de alarma procedentes de una central con problemas en el microprocesador, lo que garantiza un alto nivel de fiabilidad (tecnología Emergency54).

ESPECIFICACIONES TÉCNICAS

Tensión de alimentación	19 / 30 V
Absorción	Standby: 40 mA Máx.: 300 mA

SMARTLOOP/PSTN

MÓDULO AVISADOR VOCAL Y DIGITAL EN LÍNEA TELEFÓNICA PSTN



Proporciona a la central la capacidad de comunicar a través de una línea telefónica PSTN. Esta tarjeta gestiona hasta 2 líneas telefónicas y es capaz de comunicarse con los protocolos digitales más comunes (SIA, Contact ID, etc.). La tarjeta contiene también una memoria de audio donde es posible registrar hasta 8 mensajes que hay que usar en las llamadas de voz. Las dos líneas telefónicas son supervisadas, garantizando así una indicación en caso de avería de las líneas de comunicación. Completamente gestionada por el microcontrolador, garantiza una llamada de emergencia en caso de avería del microprocesador de la central. También está garantizada la llamada de emergencia en caso de que se produzca una alarma con el microcontrolador de la central averiado (tecnología Emergency54).

ESPECIFICACIONES TÉCNICAS

Tensión de alimentación	19 / 30 V
Absorción	Standby: 20 mA Máx.: 60 mA



SMARTLAN

INTERFAZ ETHERNET PARA LA PROGRAMACIÓN Y EL CONTROL A DISTANCIA Y SERVIDOR WEB



La tarjeta SmartLAN/SF conecta a cualquier red de Ethernet y permite los accesos remotos vía Internet a la central y a todas las que están conectadas con esta en la red HorNet. La tarjeta es capaz de enviar e-mail detalladas para cada evento y de enviar a través de TCP/IP en tiempo real el informe de los hechos ocurridos en la red. La tarjeta, además, ofrece la posibilidad de realizar la programación (up-downloading) de los datos desde remoto, controlar el sistema mediante el software de control SmartLook y pone a disposición un servidor web gracias al cual será posible acceder a la central a través de la web.

ESPECIFICACIONES TÉCNICAS

Tensión de alimentación	19 / 30 V
Absorción	Standby: 200 mA Máx.: 300 mA

SMARTLAN/SF

INTERFAZ ETHERNET PARA PROGRAMACIÓN REMOTA



SmartLAN/SF permite conectar a una red de Ethernet y permite los accesos remotos vía Internet a la central y a todas las que están conectadas con esta en la red HorNet. La tarjeta ofrece la posibilidad de realizar la programación (up-downloading) de los datos en remoto, y de controlar el sistema mediante el software de control SmartLook. Implementa el protocolo Modbus en TCP-IP.

ESPECIFICACIONES TÉCNICAS

Tensión de alimentación	19 / 30 V
Absorción	Standby: 40 mA Máx.: 40 mA

SMARTLOOP/PRN

MÓDULO DE IMPRESORA DE PANEL



El módulo de la impresora SmartLoop/PRN se instala y se conecta en el panel frontal mediante los cables que se suministran, directamente a la tarjeta principal de la central. El módulo imprime en los comunes rollos de papel térmico de 56mm. SmartLoop/PRN permite la impresión en tiempo real de los eventos o la impresión a petición de porciones del registro de los eventos de central. También se puede imprimir un informe completo de cada uno de los bucles, para tener una visión completa del estado de funcionamiento y la cantidad de polvo acumulado en los sensores. El módulo de la impresora SmartLoop/PRN puede ser instalado sólo en los modelos SmartLoop/1010-P y SmartLoop/2080-P.

ESPECIFICACIONES TÉCNICAS

Tensión de alimentación	19 / 30 V
Absorción	Standby: 0 mA Máx.: 1 mA

OPCIONES SUMINISTRADAS

OPCIONES ADICIONALES

MODELOS DE CENTRAL	OPCIONES SUMINISTRADAS		OPCIONES ADICIONALES					
	Panel de pantalla LCD	Panel 48 LED	SmartLoop 2L	SmartLoop PRN	SmartLoop INOUT	SmartLoop NET	SmartLoop PSTN	SmartLAN SmartLAN/SF
SmartLoop/1010 - P	✓	✓		✓	✓	✓	✓	✓
SmartLoop/2080 - P	✓	✓	✓ (Max 3)	✓	✓	✓	✓	✓
SmartLoop/1010 - G	✓				✓	✓	✓	✓
SmartLoop/2080 - G	✓		✓ (Max 3)		✓	✓	✓	✓
SmartLoop/1010 - S					✓	✓	✓	✓
SmartLoop/2080 - S			✓ (Max 3)		✓	✓	✓	✓



ED200

ED300

EC0020W

Dispositivos analógicos con direccionamiento

Sistemas avanzados por bucle

Se conectan a las centrales con un cable bipolar en el que, además de la transferencia de la tensión de alimentación, se produce una comunicación bidireccional que permite a cada dispositivo trasladar detalles sobre su estado o sobre las medidas realizadas.

Un sistema de llamada rápida (interrupt) permite que los dispositivos llamen la atención de la central a su propia dirección, minimizando los tiempos de respuesta.

La conexión con la central se realiza en anillo (de ahí el nombre Bucle) que garantiza la tolerancia a cualquier fallo de cableado gracias a los aisladores de cortocircuito contenidos en cada dispositivo.



Ahorro considerable de cables para la realización de los bucles



Creación de sistemas simples y fácilmente manejables localmente



Comunicación bidireccional con la central

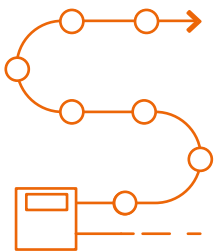

Tecnología LoopMap única

Una vez conectado el bucle a la central o al dispositivo de control (EITK2000), se inicia el procedimiento de adquisición en el PC y se obtiene el mapa interactivo del lazo y todos sus detalles.

El mapa incluye cualquier ramal secundario, en la secuencia exacta en la que se realizó el cableado, para simplificar y acelerar la resolución de problemas y el mantenimiento del sistema.



VERSA++

Mediante esta tecnología única de los detectores Inim es posible configurar cada sensor según las condiciones del entorno específico en el que se insertará.

Conectándose a una línea de detectores, es posible efectuar un diagnóstico completo de cada uno, a fin de probar su funcionamiento, comprobar el valor leído en tiempo real, leer el valor de contaminación de la cámara óptica, modificar su sensibilidad y modo de funcionamiento.

Cada detector contiene una memoria no volátil en la cual es posible leer la evolución del humo y de la temperatura medido en el período anterior a la última alarma detectada.



Detectores de la serie Enea

Detectores puntuales de incendio con tecnología avanzada

Los detectores de la serie Enea, gracias a las modernas tecnologías basadas en microprocesadores de última generación, representan lo más avanzado está actualmente disponible en materia de detección de incendios. La amplia gama de parámetros y modalidades de funcionamiento que se pueden programar directamente desde la central (Tecnología VERSA++) y los sofisticados algoritmos puestos a punto en los laboratorios de Investigación y Desarrollo de Inim hacen de estos dispositivos un instrumento eficaz y fiable que garantiza seguridad en la detección y un alto rechazo de falsas alarmas.

Estos detectores han pasado las mas duras pruebas y en la prestigiosa firma Inglesa LPCB y los laboratorios UL y han obtenido tanto el certificado que da derecho a usar esta marca, como la certificación obligatoria CPR, que es indispensable para comercialización de detectores de incendio.

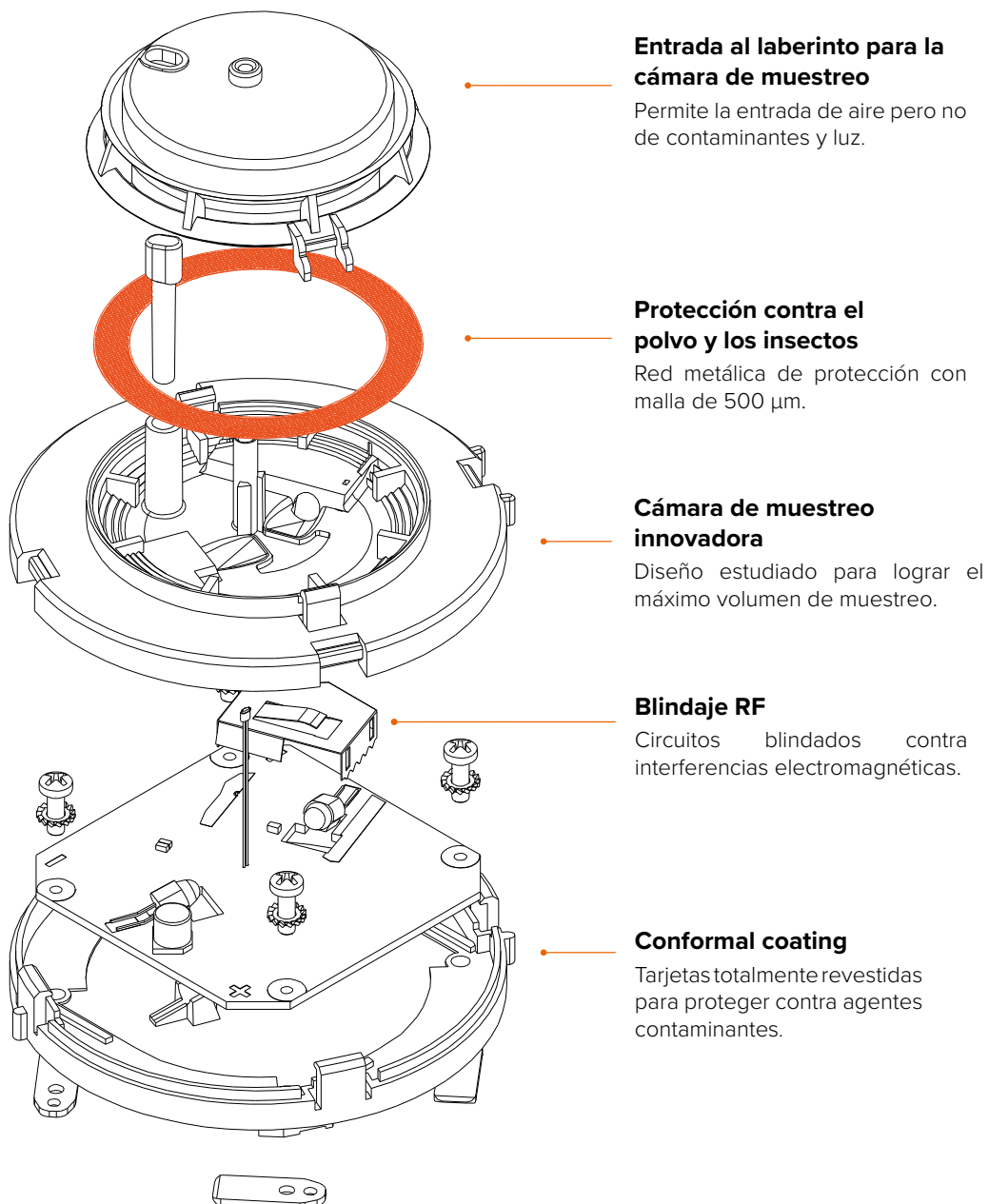

**AND**

Modalidad AND

OR

Modalidad OR

PLUS

Modalidad PLUS

Aislador incluido

Aislador de cortocircuito incluido en cada dispositivo.

Cámara óptica innovadora

Parte superior del detector sellada, red de protección contra la entrada de insectos con mallas de 500 µm.

LED incluido, con 3 colores

Rojo para alarma. Verde para parpadeo (opcional) y para localización mediante encendido manual desde la central. Amarillo para avería (contaminación de la cámara, aislador de cortocircuito).

Diagnóstico completo

Diagnóstico completo, lectura de contaminación y valores medidos en tiempo real.

3 modalidades de funcionamiento

Modalidad de funcionamiento seleccionable (para la versión ED300): solo humo, solo temperatura o humo e temperatura.

Salidas supervisadas

Salida remota supervisada y configurable desde la central.

Reconocimiento automático

Reconocimiento automático de la conexión del indicador remoto.

Auto-compensación

Compensación de los valores de la cámara en función de la cantidad de suciedad.

Sensibilidades configurables

La sensibilidad en la detección de humo y temperatura se puede configurar.

Lámina de bypass

Lámina de bypass situada sobre la base para dar continuidad a la línea en caso de extracción de un detector, posibilidad de prueba de continuidad del cableado del bucle.

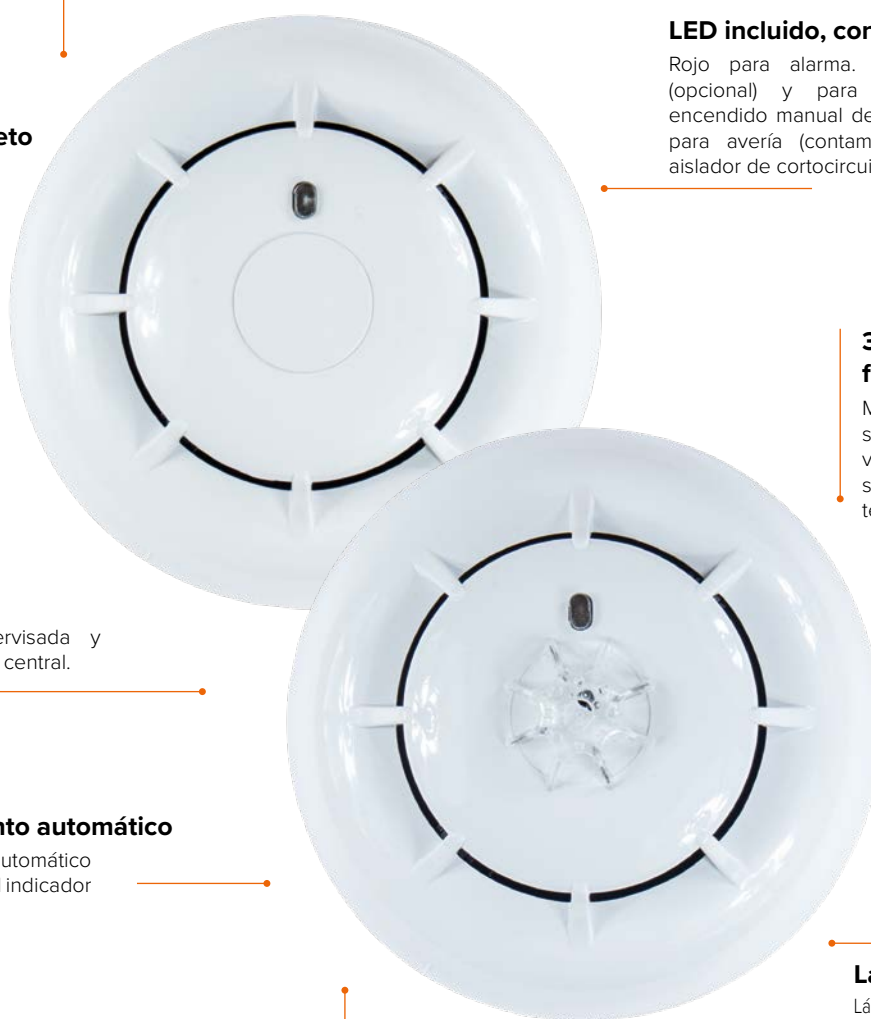



ED100

DETECTOR ÓPTICO DE HUMO



Basado en el efecto Tyndall (difusión de la luz) es capaz de dar una respuesta rápida y eficaz ante la primera aparición de un incendio, detectando una amplia gama de partículas generadas por la combustión. El diseño de la cámara, la parte superior del detector sellada y la red con malla de 500 micrones para prevenir la entrada de insectos aseguran una alta inmunidad a falsas alarmas. La sensibilidad puede ser modificada para adaptar el detector a las diferentes condiciones de uso (sensibilidad que se puede configurar: 0.08 dB/m - 0.10 dB/m - 0.12 dB/m - 0.15dB/m).

ED100/B

Versión negra

ED200

DETECTOR DE TEMPERATURA



El detector puede configurarse en los siguientes modos: A1R (umbral fijo a 58 ° C y detección termovelocimétrica), B (Umbral fijo a 72 ° C), A2S (Umbral fijo a 58 ° C), BR (umbral fijo a 72 ° C con detección termovelocimétrica). Gracias a su alta versatilidad puede usarse en todas las condiciones donde sea difícil detectar el humo o se corra el riesgo de una falsa alarma.

ED200/B

Versión negra

ED300

DETECTOR DE HUMO Y TEMPERATURA

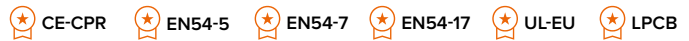

Combina los dos sistemas para lograr una mayor sensibilidad capaz de detectar cualquier tipo de brote (como incendios de líquidos inflamables con baja emisión de humo) y un rechazo de falsas alarmas muy alto. Los modos de funcionamiento que se pueden configurar desde la central eligiendo son:

Modalidad «PLUS»: El detector activa la alarma en caso de que se supere el umbral del humo o en caso de que se supere el umbral de temperatura; además, en caso de aumento de la temperatura, la sensibilidad de detección de humo se pone al máximo.

Modalidad «OR»: El detector activa la alarma en caso de que se supere el umbral del humo o en caso de que se supere el umbral de temperatura. Esta modalidad de funcionamiento, que se caracteriza por una moderada sensibilidad, permite detectar tanto los focos con emisiones de humo y poco calor (por ejemplo, focos de fuego latente), como focos con bajas emisiones de humo y una alta generación de calor (por ejemplo, incendio de productos químicos).

Modalidad «AND»: El detector señala la alarma solo en el caso en que se supere al mismo tiempo las dos umbrales de humo y de temperatura. Esta modalidad de funcionamiento, que se caracteriza por una baja sensibilidad, permite reducir al mínimo el incidencia de falsas alarmas. Debido a la baja reactividad de esta modalidad de funcionamiento, antes de su uso, se deben evaluar con atención las condiciones.

Modalidad «HUMO»: El detector se comporta como un ED100.

Modalidad «TEMPERATURA»: El detector se comporta como un ED200.

ED300/B

Versión negra

ESPECIFICACIONES TÉCNICAS

Tensión de alimentación:	19 - 30 V DC
Absorción en reposo:	200 µA
Consumo durante alarma:	Máx. 10 mA
Sensibilidades configurables:	A1R (58°C + RoR) - B (72°C) - BR (72°C + RoR) - A2S (58°C)
Temperatura de funcionamiento:	-5° ... +40° C
Altura (base incluida):	54 mm
Diámetro:	110 mm
Peso (base incluida):	160 g
Peso (base excluida):	90 g

Accesorios para detectores de humo y temperatura



EB0010

La base de montaje para detectores de las series Iris y Enea, equipado con un aislador de corto circuitos con el que asegura continuidad en caso de ser retirado el detector de la línea.

EB0010/B Versión negra



EB0020

Base de montaje para detectores de las series Iris y Enea equipada con un relé activado por el detector.

EB0020/B Versión negra



EB0030

Base para detectores Enea e Iris con entrada para tubos a la vista, equipada con 4 entradas para tubos de 16 mm. Se instala, bajo la base del detector, H 34 mm.



EB0040

Base con protección hermética contra la caída de gotas de agua con inclinación máx. de 15 °.



EB0040H

Calentador de 2 W para base EB0040



EB0050

Distanciador para base EB0010, se instala debajo de la base y la eleva de aproximadamente 10 mm, para permitir la entrada con cables a la vista.

EB0050/B Versión negra



EB0060

Base para detectores Iris y Enea con zumbador incorporado controlado por la salida «R» del sensor. No cumple con la norma EN54-3.



DD001

Tapa de cierre para bases detectores inutilizadas: se engancha en las bases de los detectores Inim, restablece la continuidad de la línea y mejora el aspecto estético.

Ideal para aquellas aplicaciones en las que se instalan bases con el fin de añadir detectores futuros.



IL0010

Indicador remoto para señalización de alarma, se conecta directamente a la salida «R» de los detectores con direccionamiento o analógicos.



EB0010SC

Lámina de bloqueo del cable para bases EB0010. (100 uds.)



Módulos para bucle direccionados

La interacción del sistema de detección y alarma de incendios con todos los sistemas del edificio es fundamental para que sea eficaz en la lucha contra el fuego. Por ello, Inim ofrece una amplia gama de módulos de entradas/salidas para conectar al bucle de las centrales analógicas direccionables que permiten controlar y activar dispositivos externos, monitorizar el estado de los dispositivos, señalar dispositivos, etc.

EM312SR

MÓDULO DE ENTRADA/SALIDA

CE-CPR EN54-17 EN54-18 LPCB



Se conecta directamente al bucle y dispone de una entrada supervisada (capaz de controlar el estado de un dispositivo externo), una salida supervisada (capaz de controlar uno o varios dispositivos de señalización acústica u óptica/acústica) y una salida de intercambio libre (capaz de controlar cualquier dispositivo externo como electroimanes, etc.).

- aislador de corto circuito incluido;
- 3 LEDes multicolor para la indicación del estado de entradas / salidas / aislador;
- direccionamiento automático (cada dispositivo está identificado por un número de serie asignado).

ESPECIFICACIONES TÉCNICAS

Tensión de alimentación:	19 - 30 V DC	Salida relé:	Máx. 1 A / 30 V
Corriente absorbida en reposo:	80 µA	Salida supervisada:	Máx. 1 A / 30 V
Corriente absorbida en alarma:	20 mA	Temperatura:	-5 ... +40 °C
Resistencia de balanceo entrada:	22 KOhm	Dimensiones:	53 x 100 x 29 mm
Resistencia de alarma entrada:	2,2 KOhm	Peso:	66 g
Resistencia de fin de línea salida supervisada:	22 KOhm		

EM110

MÓDULO DE ENTRADA

CE-CPR EN54-17 EN54-18



Se conecta directamente al bucle y dispone de una entrada supervisada (capaz de controlar el estado de un dispositivo externo).

- Aislador de corto circuito incluido;
- 3 LEDes multicolor para la indicación del estado de entradas / aislador;
- Direccionamiento automático (cada dispositivo está identificado por un número de serie asignado).

ESPECIFICACIONES TÉCNICAS

Tensión de alimentación:	19 - 30 V DC	Salida relé:	Máx. 1 A / 30 V
Corriente absorbida en reposo:	80 µA	Salida supervisada:	Máx. 1 A / 30 V
Corriente absorbida en alarma:	20 mA	Temperatura:	-5 ... + 40 °C
Resistencia de balanceo entrada:	22 KOhm	Dimensiones:	53 x 100 x 29 mm
Resistencia de alarma entrada:	2,2 KOhm	Peso:	66 g
Resistencia de fin de línea salida supervisada:	22 KOhm		

EM411R

MÓDULO DE INTERFAZ DE ZONA CONVENCIONAL

CE-CPR EN54-17 EN54-18



Se conecta al bucle y permite interactuar con las centrales analógicas direccionables Inim una línea convencional (máx. 32 dispositivos).

- 1 entrada para línea convencional;
- 1 relé de salida (2 intercambios libres);
- aislador de corto circuito incluido;
- 3 LEDes multicolor para la indicación del estado de entradas/salidas/aislador;
- direccionamiento automático (cada dispositivo está identificado por un número de serie asignado).

ESPECIFICACIONES TÉCNICAS

Tensión de alimentación:	19 - 30 V DC	Umbral de alarma:	12 mA
Corriente absorbida en reposo:	1,2 mA	Umbral de cortocircuito:	50 Ohm
Corriente absorbida en alarma:	60 mA	Características del relé:	Máx. 1 A / 30 V
Final de línea convencional: Condensador	22 µF 35 V	Temperatura:	-10° ... +55° C
Umbral de avería de apertura sin carga:	220 nF	Dimensiones:	53 x 100 x 29 mm
Umbral de avería de apertura con carga:	220 nF	Peso:	66 g

EU311

MICROMÓDULO

CE-CPR
 EN54-17
 EN54-18
 LPCB



Gracias a su pequeño tamaño, puede instalarse directamente dentro del dispositivo que se debe controlar (pulsador de alarma, sirena, detector lineal, etc.), se conecta al bucle y se equipa con una entrada supervisada (para controlar el estado de un dispositivo), una salida alimentada directamente por el bucle (para controlar un dispositivo de señalización acústico o óptico/acústico).

- EU311** Micromódulo Entrada salida
- EU311C** Micromódulo solo entrada no supervisada para el control de pulsadores de alarma, se identifica en el bucle como un call point
- EU311CV** Micromódulo solo entrada supervisada para el control de pulsadores de alarma, se identifica en el bucle como un call point
- EU311S** Micromódulo solo salida para el control de los indicadores de alarma, se identifica en el bucle como una sirena

ESPECIFICACIONES TÉCNICAS

Tensión de alimentación:	19 - 30 V DC	Temperatura:	-5° ... +40° C
Corriente absorbida en reposo:	80 µA	Dimensiones:	53 x 100 x 29 mm
Corriente absorbida en alarma:	20 mA	Peso:	66 g
Resistencia de balanceo entrada:	22 KOhm		
Resistencia de alarma entrada:	2,2 KOhm		
Resistencia de fin de línea salida supervisada:	22 KOhm		

EM322AC

MÓDULO 2 ENTRADAS Y 2 SALIDAS DE RELÉ @ 230 V AC

CE-CPR
 EN54-17
 EN54-18
 IMQ



Se conecta al bucle y dispone de dos entradas supervisadas (capaces de controlar el estado de un dispositivo externo) y de dos relés capaces de controlar cargas con tensión de red 230 V AC. Para cada uno de los dos relés de salida es posible activar la función de supervisión que permite comprobar si, en condiciones de relé en reposo, hay tensión en los extremos del contacto.

- Aislador de corto circuito incluido;
- LED de indicación del estado de entradas, salidas y comunicación con la central;
- Direccionamiento automático (cada dispositivo está identificado por un número de serie asignado);
- Compatible para el montaje en barra DIN.

ESPECIFICACIONES TÉCNICAS

Tensión de alimentación:	19 - 30 V DC	Temperatura:	-5° ... +40° C
Corriente absorbida en reposo:	80 µA	Dimensiones:	113 x 71 x 43 mm
Corriente absorbida en alarma:	10 mA	Peso:	130 g
Resistencia de balanceo entrada:	22 KOhm		
Resistencia de alarma entrada:	2,2 KOhm		
Características del relé:	Máx. 5A/30 V DC Máx. 5A/230 V AC (con carga resistiva)		



EM3XX

MÓDULO ENTRADAS/SALIDAS MÚLTIPLES E INTERFAZ DE ZONAS

CE-CPR EN54-17 EN54-18 LPCB



El módulo se conecta al bucle y pone a disposición diversas entradas y salidas según el modelo (vea la tabla). En las versiones equipadas con 4 entradas, 2 de estas pueden configurarse como zonas convencionales o entradas de 4-20 mA, alimentadas por el bucle o de una fuente de alimentación local. Las 4 salidas están, en función del modelo, supervisadas para la gestión de señales ópticas/acústicas o de los contactos limpios.

- aislador de corto circuito incluido;
- direccionamiento automático (cada dispositivo está identificado por un número de serie asignado);
- terminales para la alimentación local opcional;

MODELO	ENTRADAS (QUE SE PUEDEN CONFIGURAR COMO ZONAS CONVENCIONALES).	SALIDAS
EM344S	4 (2)	4 (supervisadas)
EM344R	4 (2)	4 (contactos limpios)
EM340	4 (2)	//
EM304S	//	4 (supervisadas)
EM304R	//	4 (contactos limpios)

ESPECIFICACIONES TÉCNICAS

Tensión de alimentación:	19 - 30 V DC	Resistencia salida supervisada:	22 KOhm
Corriente absorbida en reposo:	80 µA	Características de las salidas:	
		Individual	Máx. 1 A / 30 V
		Total en 4 salidas	Máx. 2 A / 30 V
Corriente absorbida en alarma:	20 mA	Temperatura:	-5° ... +40° C
Resistencia de balanceo entrada:	22 KOhm	Dimensiones:	106 x 113 x 29 mm
Resistencia de alarma entrada:	2,2 KOhm	Peso:	140 g

EM500

MÓDULOS PARA LA REALIZACIÓN DE PANELES SINÓPTICOS

CE-CPR EN54-17 EN54-18



El artículo consta de dos unidades separadas (ambas suministradas):

Módulo EM500: se conecta y se alimenta directamente desde el bucle, proporciona 8 conectores para el pilotaje de LEDs (suministrados) y 5 terminales de entrada. Cada uno de los 8 LED se puede configurar para activarse en cualquier condición y cada entrada puede utilizarse para cualquier función.

Módulo EM500-EXP: se conecta al módulo EM500 mediante un cable de conexión (suministrado) y añade otros 24 LEDs configurables, requiere tensión de alimentación auxiliar (24 V DC).

- zumbador configurable;
- LED con cable y conector incluidos;
- aislador de corto circuito incluido;
- direccionamiento automático (cada dispositivo está identificado por un número de serie asignado);
- compatible solo con las centrales de la serie Previdia.

ESPECIFICACIONES TÉCNICAS

Tensión de alimentación:	19 - 30 V DC	Temperatura:	-5° ... +40° C
Corriente absorbida en reposo:	200 µA	Dimensiones:	83 x 53 mm
Corriente absorbida con LEDs encendidos:	5 mA	Peso:	100 g
Corriente en reposo absorbida por el módulo EXP:	22 KOhm		
Corriente máx. absorbida por el módulo EXP:	2,5 mA		

FBOX100

CAJA DE PLÁSTICO

IP65



Para el alojamiento de los módulos de bucle modelo EM312SR, EM110, EM411R, EM3xx, EM322AC. Dimensiones: 160 x 120 x 50 mm

Pulsadores de alarma con direccionamiento

Un sistema de detección y alarma de incendios debe estar equipado con dispositivos para la activación manual de la alarma que se instalará a lo largo de las rutas de escape. A continuación se muestra una serie de botones direccionados, que se pueden conectar directamente al bucle.

EC0020

BOTÓN DE ALARMA MANUAL

EN54-17 EN54-11 LPCB



Pulsador de alarma reiniciable, se puede conectar al bucle y gestionar mediante paneles de control de incendios direccionables analógicamente. En la parte frontal del pulsador se encuentran presentes la parte activa para realizar la activación y un LED que indica el estado del dispositivo. Una vez activado, el pulsador puede restablecerse mediante la llave de restablecimiento suministrada en el embalaje.

- aislador de corto circuito bucle incluido;
- disponible protección transparente contra las activaciones accidentales (accesorio WCP0020);
- disponible la caja profunda para la entrada con tubos a la vista (accesorio DBCP0020);
- brida para el montaje empotrado en cajas single gang disponible (accesorio FCP0020);

ESPECIFICACIONES TÉCNICAS

Tensión de alimentación:	19 - 30 V DC	Temperatura:	-10° ... +55° C
Corriente absorbida en reposo:	80 µA	Dimensiones:	84 x 84 x 45 mm
Corriente absorbida en alarma:	5 mA	Dimensiones base profunda:	33 mm
		Peso:	126 g

KCP0020

Llave de restablecimiento (envase de 10 unidades)

EC0020X

PULSADOR DE ALARMA MANUAL DE COLORADO

EN54-17 EN54-11 LPCB



Pulsador de alarma para aplicaciones distintas de la señalización de incendios.

EC0030Y

Pulsador con direccionamiento amarillo para la activación manual de la extinción en los sistemas de apagado.

EC0030B

Pulsador con direccionamiento azul sin retención para la detención en emergencia de la liberación del gas en los sistemas de apagado.

EC0020G

Pulsador con direccionamiento verde

EC0020W

Pulsador con direccionamiento blanco



EC0011E

BOTÓN DE ALARMA MANUAL PARA EXTERIOR

CE-CPR EN54-11 EN54-17 EN54-18 IP67



Pulsador para la activación manual de alarmas para instalaciones exteriores, incluye un micromódulo ya montado para su conexión en el bucle, es gestionado por las centrales de incendios analógicas direccionables Inim. Una vez activado, el pulsador puede rearmarse mediante la llave de rearme suministrada en el embalaje.

KEY300

Llave de restablecimiento (envase de 10 unidades)

SFT304

Puerta de protección transparente



EM600 - SILENCE BUTTON

PULSADOR PARA SILENCIACIÓN DOMÉSTICA



Se utiliza en instalaciones residenciales, en aplicaciones en las que se instala una central para proteger un edificio con detectores de incendio en cada uno de los apartamentos.

Instalando el pulsador en cada uno de los apartamentos, en caso de alarma de humo, se emitirá un mensaje de voz que advertirá sobre el peligro a los habitantes del apartamento en cuestión. Si se trata de una falsa alarma, por ejemplo, debido a actividades realizadas en la cocina, sus habitantes podrán silenciar la alarma y disponer de unos minutos de tiempo para ventilar el ambiente y eliminar la causa de la alarma. Es posible silenciarla tres veces consecutivas, tras lo cual el mensaje se emitirá en todo el edificio. Los mensajes de voz, claros e intuitivos, guían a los habitantes en cada una de las fases de evacuación.

- aislador de corto circuito bucle incluido;
- mensajes en 8 idiomas distintos.

ESPECIFICACIONES TÉCNICAS

Tensión de alimentación:	19 - 30 V DC	Temperatura:	-10° ... +55° C
Corriente absorbida en reposo:	100 μ A	Dimensiones:	120 x 95 x 31 mm
Corriente absorbida en alarma:	5 mA	Peso:	96 g



Indicadores de alarma con direccionamiento

Una selección de balizas de alarma acústicas, ópticas y de voz que pueden conectarse y gestionarse directamente desde el bucle de las centrales Inim.

ES2000

INDICADOR DE ALARMA ÓPTICO/ACÚSTICO DE PARED

CE-CPR
 EN54-17
 EN54-3
 EN54-23
 IMQ



Volumen, intensidad de intermitencia y secuencia de audio seleccionables desde la central (y diversificados en función de las situaciones), eligiendo entre los 14 tonos (y 16 mensajes en 8 idiomas distintos para los modelos con funciones por voz) disponibles dentro del dispositivo. Para los modelos con función de alarma por voz mediante EDRV2000 también es posible personalizar los tonos/mensajes. Alimentado mediante bucle, pero equipado con bornes para la entrada de alimentación opcional por separado, aislador de corto circuito incluido.

ES2011RE	Indicador acústico rojo de pared
ES2011WE	Indicador acústico blanco de pared
ES2021RE	Indicador óptico/acústico rojo de pared
ES2021WE	Indicador óptico/acústico blanco de pared
ES2030RE	Indicador acústico de pared rojo con mensajes de voz
ES2030WE	Indicador acústico de pared blanco con mensajes de voz
ES2050RE	Indicador óptico/acústico de pared rojo con mensajes de voz
ES2050WE	Indicador óptico/acústico de pared blanco con mensajes de voz

ESPECIFICACIONES TÉCNICAS	ES2011 - ES2021	ES2030 - ES2050
Tono:	14 tonos seleccionables mediante dip switch	14 tonos + 16 mensajes de voz seleccionables mediante EDRV2000
Potencia sonora @ 1 m:	Máx. 101 dB	
Cubierta óptica (EN54-23)	Alta potencia:	W 3,5-7 - 0-3,5-8-7
	Baja potencia:	W 3-6,5 - 0-3-8-6,5
Grado de protección IP:	IP65 (certificado para uso interno)	
Tensión de funcionamiento:	18 - 30 V DC	
Consumo:	De 1,4 a 40 mA (dependiendo del tono seleccionado)	
Temperatura de funcionamiento:	-10° ... +55° C	
Peso:	150 g	
Dimensiones:	121x121x57 mm	

ESS021

PLACA ÓPTICA Y ACÚSTICA

EN54-3
 EN54-23



Placa de alarma roja con señalización acústica certificada EN54-3. La versión ESS021 se clasifica como VID (Visual Indication Device) y NO está certificada para la parte óptica según la norma EN54-23. La versión ESS022 se clasifica como VAD (Visual Alarm Device) y incluye un indicador óptico de alta potencia certificado EN54-23. Suministrada con el mensaje «Alarma de incendio»; bajo pedido, están disponibles con mensajes diferentes.

ESS022 Placa óptico-acústica con indicador óptico

ESPECIFICACIONES TÉCNICAS	ESS021	ESS022
Potencia sonora @ 1 m:	92 dB (A)	
Potencia óptica (ENT4-23):	W 4,6 - 9,1	
Frecuencia de parpadeo:	1 Hz	
Tensión de funcionamiento:	18 - 30 V DC	
Consumo:	21 mA	50 mA
Temperatura de funcionamiento:	-10° ... +55° C	
Dimensiones:	293 x 130 x 55 mm	



PLEXI_ES2000

PANEL DE PLEXIGLÁS CONFORMADO CON INDICACIÓN DE EMERGENCIA



Para combinar con los indicadores modelo ES2000, con serigrafía «ALARMA INCENDIO» (blanca sobre fondo rojo) y logotipo Inim. El panel incluye un kit de fijación y una plantilla. Dimensiones: 430 X 130 x 4 mm.

PLEXI_ES2000#1DX	«ALLARME INCENDIO» con voladizo a la DERECHA
PLEXI_ES2000#1SX	«ALLARME INCENDIO» con voladizo a la IZQUIERDA
PLEXI_ES2000#2DX	«FIRE ALARM» con voladizo a la DERECHA
PLEXI_ES2000#2SX	«FIRE ALARM» con voladizo a la IZQUIERDA
PLEXI_ES2000#3DX	«EVACUARE IL LOCALE» con voladizo a la DERECHA
PLEXI_ES2000#3SX	«EVACUARE IL LOCALE» con voladizo a la IZQUIERDA
PLEXI_ES2000#4DX	«SPEGNIMENTO IN CORSO» con voladizo a la DERECHA
PLEXI_ES2000#4SX	«SPEGNIMENTO IN CORSO» con voladizo a la IZQUIERDA
PLEXI_ES2000#5DX	«ALLARME GAS» con voladizo a la DERECHA
PLEXI_ES2000#5SX	«ALLARME GAS» con voladizo a la IZQUIERDA

ESB1000

BASE DE MONTAJE PARA DETECTORES CON INDICADOR DE ALARMA



CE-CPR



EN54-17



EN54-3



EN54-23



IMQ



Basa para detectores de la serie Enea disponible en la versión Acústica, Óptica y Acústica, con o sin funciones de alarma vocal. En función del modelo, se puede seleccionar el tono de alarma eligiendo entre los 14 disponibles y regular el volumen y la potencia de la luz intermitente (en los modelos con parte óptica). Para los modelos con función de alarma vocal, se puede elegir entre los 16 mensajes de voz en 8 idiomas distintos disponibles dentro del dispositivo y mediante EDRV2000 también es posible personalizar los tonos/mensajes de voz. Base alimentada por el bucle.

VERSIÓN SIN DIRECCIONAMIENTO

Activada por la salida «R» del detector, no ocupa ninguna dirección pero no puede diferenciar el tono / mensaje en caso de pre alarma/alarma.

ISB1011	Base con indicador acústico sin direccionamiento
ISB1011B	Base negra con indicador acústico sin direccionamiento
ISB1021	Base con indicador óptico/acústico sin direccionamiento
ISB1021B	Base negra con indicador óptico/acústico sin direccionamiento
ISB1030	Base con indicador acústico y funciones vocales sin direccionamiento
ISB1030B	Base negra con indicador acústico y funciones vocales sin direccionamiento
ISB1050	Base con indicador óptico/acústico y funciones vocales sin direccionamiento
ISB1050B	Base negra con indicador óptico/acústico y funciones vocales sin direccionamiento

VERSIÓN CON DIRECCIONAMIENTO

Ocupa su propia dirección y puede activarse con diferentes tonos en caso de Aviso, Prealarma y Alarma, aislador de cortocircuito incluido.

ESB1011	Base con indicador acústico con direccionamiento
ESB1011B	Base negra con indicador acústico con direccionamiento
ESB1021	Base con indicador óptico/acústico con direccionamiento
ESB1021B	Base negra con indicador óptico/acústico con direccionamiento
ESB1020	Base con indicador óptico/acústico con direccionamiento y bornes para la alimentación local
ESB1020B	Base negra con indicador óptico/acústico con direccionamiento y bornes para la alimentación local
ESB1030	Base con indicador acústico y funciones vocales con direccionamiento
ESB1030B	Base negra con indicador acústico y funciones vocales con direccionamiento
ESB1050	Base con indicador óptico/acústico y funciones vocales con direccionamiento
ESB1050B	Base negra con indicador óptico/acústico y funciones vocales con direccionamiento



ESPECIFICACIONES TÉCNICAS		ESB1011 - ESB1021 - ISB1011 - ISB1021	ESB1030 - ESB1050 - ISB1030 - ISB1050
Tono:		14 tonos seleccionables mediante dip switch	14 tonos + 16 mensajes de voz seleccionables mediante EDRV2000
Potencia sonora @ 1 m:		Máx. 98 dB	
Cubierta óptica (EN54-23)	Alta potencia:	C 3-8 - 0-3,3-8	C 3-10 - 0-4-10
	Baja potencia:	C 3-7 - 0-3-7	C 3-9 - 0-3,5-9
Grado de protección IP:		IP21	
Tensión de funcionamiento:		18 - 30 V DC	
Consumo:		De 1,4 a 40 mA (dependiendo del tono seleccionado)	
Alimentación separada opcional:		✓	
Temperatura de funcionamiento:		-10° ... +55° C	
Peso:		220 g	
Dimensiones:		112 x 112 x 53 mm	

ES1000

INDICADOR DE ALARMA DE TECHO



Indicador óptico/acústico con direccionamiento para instalaciones de techo. Volumen, intensidad de intermitencia y secuencia de audio seleccionables desde la central (y diversificados en función de las situaciones), eligiendo entre los 14 tonos (y 16 mensajes en 8 idiomas distintos para los modelos con funciones por voz) disponibles dentro del dispositivo. Para los modelos con función de alarma por voz mediante EDRV2000 también es posible personalizar los tonos/mensajes. Alimentado mediante bucle, pero equipado con bornes para la entrada de alimentación opcional por separado en las versiones ES1030 y ES1050.

- disponibles en la versión Acústica, Óptica y Acústica, con o sin funciones de alarma vocal;
- aislador de corto circuito incluido;
- bornes para la alimentación local opcional en las versiones ES1020, ES1030, ES1050;
- 14 tonos seleccionables desde la central (uno para la pre alarma y uno para la alarma);
- 16 mensajes en 8 idiomas distintos para los modelos con funciones por voz;
- mensajes de voz y tonos personalizables mediante el programador EDRV2000.

- ES1011** Indicador acústico de techo con direccionamiento
- ES1021** Indicador óptico/acústico de techo con direccionamiento
- ES1020** Indicador óptico/acústico de techo con direccionamiento con bornes para la alimentación
- ES1030** Indicador acústico de techo con funciones vocales y con direccionamiento
- ES1050** Indicador óptico/acústico de techo con funciones vocales y con direccionamiento

CARACTERÍSTICAS TÉCNICAS		ES1011 - ES1021	ES1030 - ES1050
Tono:		14 tonos seleccionables mediante dip switch	14 - 16 mensajes de voz seleccionables mediante EDRV2000
Potencia sonora @ 1 m:		Máx. 98 dB	
Cubierta óptica (EN54-23)	Alta potencia:	C 3-8 - 0-3,3-8	C 3-10 - 0-4-10
	Baja potencia:	C 3-7 - 0-3-7	C 3-9 - 0-3,5-9
Grado de protección IP:		IP21	
Tensión de funcionamiento:		18 - 30 V DC	
Consumo:		De 1,4 a 40mA (dependiendo del tono seleccionado)	
Temperatura de funcionamiento:		-10° ... +55° C	
Peso:		175 g	
Dimensiones:		112 x 112 x 53 mm	

ES1000SP

DISTANCIADOR PARA BASES CON INDICADOR INCORPORADO Y INDICADORES DE TECHO



Distanciador de 1 cm para indicadores de techo de la serie ES1000 y bases con indicador incorporado de la serie ESB1000. Permite la entrada de los cables en aquellas instalaciones en las que la instalación se realiza mediante cables a la vista. Empaque de 10 unidades, disponible también de color negro.

- ES1000SPB** Distanciador de color negro.



EITK2000–Kit de herramientas

Kit para direccionamiento manual, configuración, mantenimiento y diagnóstico de sistemas basados en dispositivos de la serie Iris y Enea

EITK2000 es un kit compuesto por:

- **Controlador EDRV2000**
- **Software FireGenius-PRO**
- **Accesorios para la conexión y la alimentación.**

El controlador EDRV2000 permite realizar rápidamente las operaciones de direccionamiento manual de los dispositivos analógicos con direccionamiento de la serie Enea, en caso de que no desee utilizar la función de direccionamiento automático disponible desde las centrales Inim.

El controlador dispone de puerta de comunicación «ICP» mediante la cual es posible conectarse a los indicadores de alarma de incendio de las series Iris y Enea, y configurar los parámetros de funcionamiento (selección de tonos/mensajes de alarma, volumen, potencia del intermitente, etc.).

Mediante el controlador y el software FireGenius-PRO también es posible personalizar los tonos/mensajes de los indicadores recurriendo a la amplia librería disponible, componiendo los tonos a su gusto o partiendo de un archivo de audio.

El kit permite aprovechar plenamente las tecnologías LoopMap y Versa++ integradas en los detectores analógicos con direccionamiento de la serie Enea. Conectando el controlador EDRV2000 al bucle e intercomunicándolo con el software FireGenius-PRO, se puede reconstruir el diagrama de cableado del propio bucle. Se identifican los diferentes dispositivos conectados identificándolos a través de su número de serie unívoco y de su tipo. El software FireGenius-PRO es capaz de reproducir el orden de cableado a lo largo del cable y de reconocer y trazar las eventuales uniones en «T» realizadas a lo largo del cableado. Al hacer clic en los elementos del sistema, se podrá conocer su estado (nivel de humo, contaminación, etc.) y se podrá interactuar en tiempo real, por ejemplo, activando ledes o salidas.

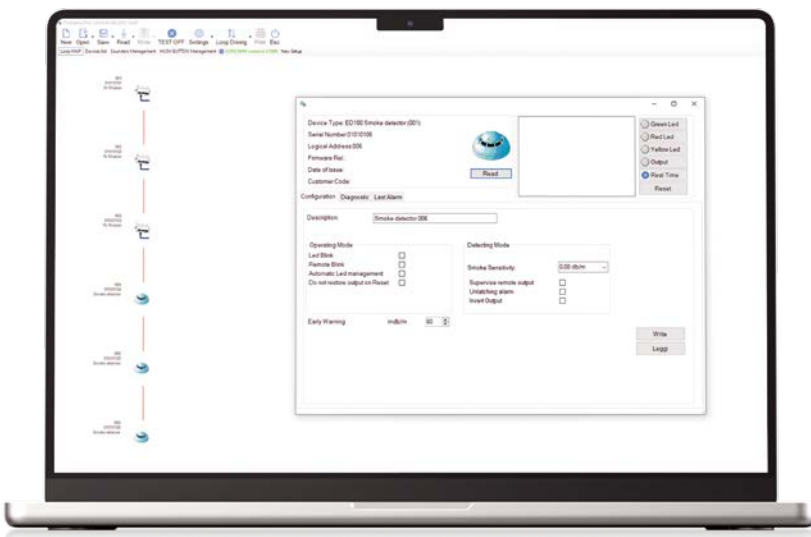



Architects reviewing architectural plans on a table.

One person is pointing at a plan with an orange pencil.

Another person's hand is resting on the plans.

A laptop is visible in the background.

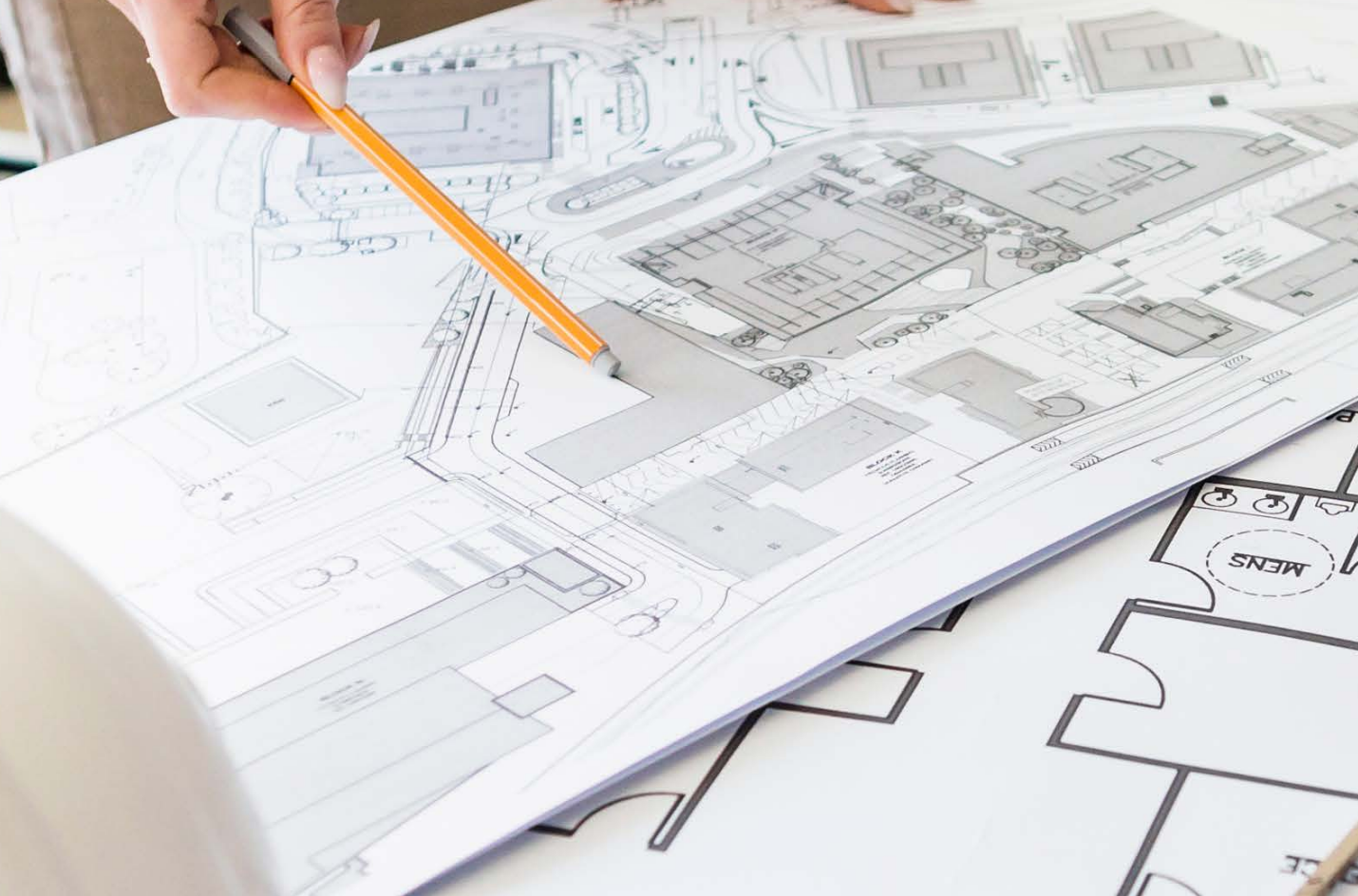



ILPS100 SIMULADOR DE BUCLE



Se conecta a los terminales de bucle de los paneles de control Inim y simula hasta 240 dispositivos, lo que permite probar el funcionamiento de un bucle y verificar fácilmente la configuración y la lógica de activación causa/efecto sin tener que conectar físicamente los dispositivos. Se conecta a un PC a través del puerto USB (desacoplado eléctricamente para no interferir con la central y generar fallos a tierra) y gracias al software «ILP Simulator» es posible:

- transferir la configuración de un bucle específico desde una solución guardada con el software Previdia Studio al dispositivo ILPS100 (basta con exportar una solución a un archivo y abrir el archivo con el software ILP Simulator);
- visualizar la actividad del bucle, el software mostrará en tiempo real cómo la unidad de control interroga a los distintos dispositivos simulados;
- comprobar el estado de activación de los dispositivos simulados (el software mostrará el estado de las salidas, LEDs y sirenas en tiempo real);
- simular un estado específico en cada uno de los dispositivos (a través del software es posible, para cada dispositivo, activar el estado de alarma, fallo, advertencia, etc. o cambiar el valor analógico).

El dispositivo ILPS100, una vez configurado, puede desconectarse del PC y dejarse conectado a la central para seguir simulando dispositivos en el modo configurado.

Se pueden utilizar varios ILPS100 gestionados por varias instancias del software ILP Simulator que se ejecutan en el mismo PC para simular varios bucles simultáneamente.

ILP Simulator Software

El software ILP Simulator se combina con el simulador ILPS100.

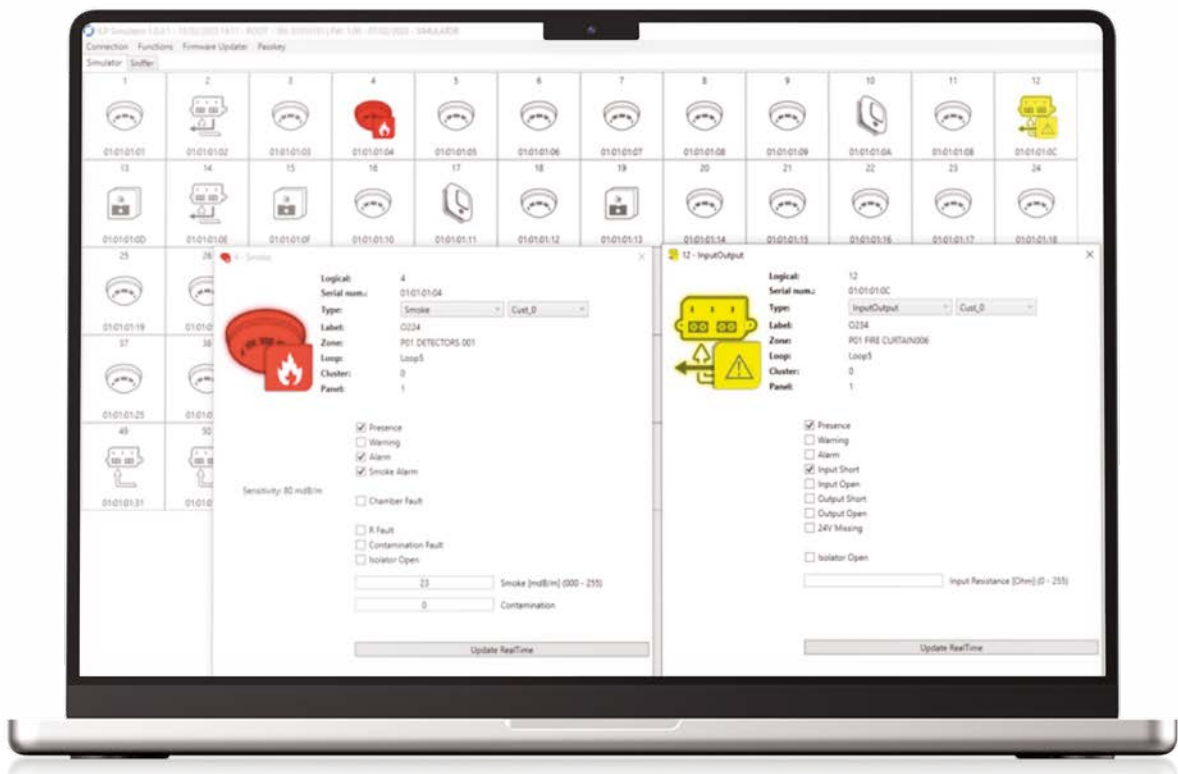

Dispositivos Argus Security

Dispositivos analógicos con direccionamiento de terceros reconocidos por las centrales Inim

Gracias a la tecnología OpenLoop, las placas de calle analógicas de Inim son compatibles no sólo con los dispositivos Inim, sino también con equipos de terceros. Esta característica única ofrece al profesional una amplia elección que se adapta a cada instalación.

Los dispositivos Argus deben conectarse en bucles dedicados en los que debe configurarse el protocolo Argus (selección de software); los dispositivos con protocolos diferentes no pueden coexistir en el mismo bucle.

A1000

DETECTORES DE INCENDIO CON DIRECCIONAMIENTO DE LA SERIE ALTAIR

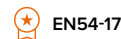

Detector puntiforme de humo, temperatura y combinado El uso de estos dispositivos requiere un código de desbloqueo adaptado a cada unidad de control suministrado por Inim bajo pedido. Solo los dispositivos de la serie Ax000 pueden direccionarse mediante la central (direccionamiento automático) o utilizando el programador manual ALPU1000.

- A1000** Detector óptico de humo
- A3500** Detector de temperatura
- A2000** Detector de humo y temperatura

ESPECIFICACIONES TÉCNICAS

Tensión de alimentación:	18 - 40 V DC	Altura:	54 mm
Absorción en reposo:	70 µA	Diámetro:	110 mm
Consumo durante alarma:	Máx. 20 mA	Peso:	130 g
Temperatura de funcionamiento:	-30° ... +70° C		

LAB1000

BASES DE MONTAJE PARA DETECTORES DE LA SERIE ALTAIR



La base de montaje LAB1000 es compatible con cualquier tipo de detector anti incendio con direccionamiento analógico de la serie Altair. El dispositivo está equipado de terminales para el cableado bucle y la conexión del indicador remoto. En ausencia de un detector de incendios instalado, la conexión automática por resorte mantiene la continuidad del bucle permitiendo probar el cable. En cuanto se vuelve a montar el detector, se restablece el funcionamiento correcto con los aisladores de bucle.



VMMI100

MÓDULOS CON DIRECCIONAMIENTO DE ENTRADA/SALIDA



Los módulos de la serie Argus permiten supervisar el estado de dispositivos externos (módulos de entrada) o de controlar dispositivos o actuadores externos (módulos de salida). Los módulos incluyen un aislador de corto circuito y están disponibles en la versión Mini (96 x 52 mm) o de pared (86 x 86 mm)

MODELOS MINI:

- VMMI100** Minimódulo entrada individual supervisada
- VMMC100** Minimódulo salida individual supervisada
- VMMIC100** Minimódulo entrada/salida supervisada
- VMMIC120** Minimódulo entrada/salida intercambio libre
- VMMC120** Minimódulo salida no supervisada

MODELOS DE PARED:

- VMI100** Módulo de pared entrada individual supervisada
- VMC100** Módulo de pared salida individual supervisada
- VMIC100** Modulo de pared entrada/salida supervisada
- VMIC120** Módulo de pared entrada/salida intercambio libre
- VMC120** Módulo de pared salida no supervisada
- VMCZ100** Módulo interfaz zona convencional

ESPECIFICACIONES TÉCNICAS

Tensión de alimentación:	18 - 40 V DC	Dimensiones Versión mini:	75 x 52 x 28 mm
Absorción en reposo:	120 µA	Dimensiones Versión de pared:	87 x 87 x 32 mm
Consumo durante alarma:	Máx. 6 mA	Peso:	200 gr
Temperatura de funcionamiento:	-30°C ... +70°C	Sección máxima del cable:	2,5 mm ²

ALCP100

PULSADOR DE ALARMA CON DIRECCIONAMIENTO



Los dispositivos pueden direccionarse mediante la central (autodireccionamiento) o utilizando el programador manual ALPU1000.

- ALCP100** Pulsador de alarma manual con direccionamiento para uso interno
- AI-CPW-R-01** Pulsador de alarma manual con direccionamiento para uso externo
- ALCI** Protección de plexiglás transparente contra las activaciones accidentales

ESPECIFICACIONES TÉCNICAS

Tensión de alimentación:	18 - 40 V DC
Absorción en reposo:	35 µA
Consumo durante alarma:	Máx. 20 mA
Temperatura de funcionamiento:	-30° ... +70° C

AI-BS-01

BASES PARA DETECTORES DE LA SERIE ALTAIR CON INDICADORES DE ALARMA



Bases con un indicador de alarma óptico o óptico/acústico incluido. El detector se activa mediante la salida remota del detector, cuya condición de activación puede programarse en la central.

- AI-BS-01** Base con indicador acústico
- AI-BSB-23W-01** Base con indicador óptico acústico, luz blanca
- AI-BSB-23R-01** Base con indicador óptico acústico, luz roja

ESPECIFICACIONES TÉCNICAS

Tensión de alimentación:	18 - 40 V DC
Absorción en reposo:	120 µA
Temperatura de funcionamiento:	-10° ... +55° C

CWS100

INDICADORES DE ALARMA ACÚSTICOS O ÓPTICOS/ACÚSTICOS DE PARED



Indicadores de alarma de pared convencionales con el añadido del módulo ALWS-MOD que se instala dentro del indicador; es posible conectar y alimentar el dispositivo directamente al bucle.

CWS100

Indicador acústico convencional de color rojo

CWS100(W)

Indicador acústico convencional de color blanco

CWS100-AV

Indicador óptico-acústico convencional de color rojo

CWS100-AV(W)

Indicador óptico-acústico convencional de color blanco

ALWS-MOD

Módulo para la conexión de los indicadores al bucle Argus

ESPECIFICACIONES TÉCNICAS

Tensión de alimentación: 18 - 40 V_{DC}

Absorción en reposo: 120 μ A

Temperatura de funcionamiento: -10° ... +55° C

ALPU1000

PROGRAMADOR MANUAL ARGUS



Permite configurar las direcciones de los dispositivos de la serie Argus.



Dispositivos Apollo

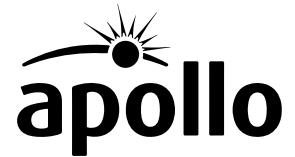

Dispositivos analógicos con direccionamiento de terceros reconocidos por las centrales Inim

Gracias a la tecnología OpenLoop, las centrales analógicas con direccionamiento Inim son compatibles no solo con los dispositivos de Inim, sino también con equipos de terceros. Esta característica única ofrece al profesional una amplia elección que se adapta a cada instalación. Los dispositivos Apollo deben conectarse en bucles dedicados en los que debe configurarse el protocolo Apollo (selección software); los dispositivos con protocolos diferentes no pueden coexistir con el mismo bucle.

55000-620APO

DETECTORES DE INCENDIO CON DIRECCIONAMIENTO DE LA XP95



Compatible con las centrales Inim, configurando el protocolo Apollo en el bucle al que están conectados. Hay disponibles detectores de humo, temperatura de varias clases, humo y temperatura combinados. Los sensores NO incluyen el aislador de corto circuito que debe suministrarse como número de pieza independiente.

55000-620APO

Detector de humo con direccionamiento XP95

55000-420APO

Detector de temperatura (clase A2S) con direccionamiento XP95

55000-401APO

Detector de temperatura (clase CS) con direccionamiento XP95

55000-885APO

Detector de humo y temperatura con direccionamiento XP95

55000-660APO

Detector de humo con direccionamiento XP95 de color negro

58000-600APO

DETECTORES DE INCENDIO CON DIRECCIONAMIENTO DE LA SERIE DISCOVERY



Compatible con las centrales Inim, configurando el protocolo Apollo en el bucle al que están conectados. Hay disponibles detectores de humo, temperatura, monóxido de carbono o combinados; las sensibilidades pueden ajustarse mediante la central.

Los sensores NO incluyen el aislador de corto circuito que debe suministrarse como número de pieza independiente.

58000-600APO

Detector de humo con direccionamiento DISCOVERY

58000-400APO

Detector de temperatura con direccionamiento DISCOVERY

58000-300APO

Detector de CO con direccionamiento DISCOVERY

58000-700APO

Detector de humo y temperatura con direccionamiento DISCOVERY

58000-305APO

Detector de CO y temperatura con direccionamiento DISCOVERY

45681-210APO

BASES DE MONTAJE PARA DETECTORES DE LA SERIE XP95 Y DISCOVERY



Compatibles con los detectores de la serie XP95 y DISCOVERY, están disponibles en la versión estándar (con tarjeta de selección dirección XPERT-CARD incluida) y con aislador, versión profunda y versión negra.

45681-210APO

Base de montaje para detectores Apollo

45681-361APO

Base de montaje negra para detectores Apollo

45681-284APO

Base de montaje para detectores Apollo con aislador de corto circuito

45681-209APO

Base de montaje profunda (24 mm) para detectores Apollo

45681-211APO

Base de montaje para aislador de corto circuito (55000-720APO)



AISLADOR DE CORTO BUCLE

AISLADOR DE CORTOCIRCUITO BUCLE



CE-CPR



EN54-17



El aislador de corto circuito bucle puede interrumpir la continuidad del bucle en caso de cortocircuito y aislar la sección cortocircuitada.

58100-910APO

PULSADOR DE ALARMA CON DIRECCIONAMIENTO APOLLO



CE-CPR



EN54-11



EN54-17



58100-910APO

Pulsador de alarma DISCOVERY

58100-908APO

Pulsador de alarma DISCOVERY con aislador

58200-950APO

Pulsador de alarma DISCOVERY para exterior

58200-951APO

Pulsador de alarma DISCOVERY con aislador para exterior

58100-927APO

Pulsador de alarma DISCOVERY amarillo

58100-953APO

Pulsador de alarma DISCOVERY amarillo con aislador para exterior

55100-905APO

Pulsador de alarma XP95

55100-908APO

Pulsador de alarma XP95 con aislador

SA5900-908APO

Pulsador de alarma de la serie Intelligent de color rojo

SA5900-905APO

Pulsador de alarma de la serie Intelligent de color azul

SA5900-906APO

Pulsador de alarma de la serie Intelligent de color verde

SA5900-907APO

Pulsador de alarma de la serie Intelligent de color naranja

SA5900-903APO

Pulsador de alarma de la serie Intelligent de color blanco

SA5900-904APO

Pulsador de alarma de la serie Intelligent de color amarillo

SA4700-102APO

MÓDULOS DE ENTRADA / SALIDA PARA EL MONTAJE EN SUPERFICIE



CE-CPR



EN54-18



EN54-17



Permiten controlar el estado de los dispositivos externos. Incluyen un aislador de corto circuito bucle.

SA4700-102APO

Módulo Entrada / Salida

SA4700-103APO

Módulo entrada / salida para cargas de 230 V AC

SA4700-104APO

Módulo dos entradas / dos salidas

SA4700-100APO

Módulo entrada

SA6700-100APO

Módulo dos entradas

55000-852APO

Módulo salida para sirenas convencionales

55000-588APO

Módulo tres entradas / salidas

55000-845APO

Módulo interfaz zona convencional

SA4700-302APO

MÓDULOS ENTRADA / SALIDA PARA EL MONTAJE SOBRE GUÍA DIN



CE-CPR



EN54-18



EN54-17



Permiten controlar el estado de los dispositivos externos. Incluyen un aislador de corto circuito bucle.

SA4700-302APO

Módulo Entrada / Salida

SA4700-300APO

Módulo entrada

55000-182APO

Módulo salida para sirenas convencionales

55000-797APO

Módulo salida para cargas de 230 V AC

55000-802APO

Módulo aislador (dos canales)

55000-760APO

Módulo entrada miniaturizado

55000-812APO

Módulo interfaz zona convencional



55000-742APO

INDICADORES DE ALARMA ÓPTICOS

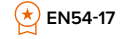

Indicadores de alarma ópticos certificados y, por tanto, considerados Visual Alarm Device (VAD).

55000-742APO

Indicador óptico de techo (C-3-8), plástico rojo, luz blanca

55000-745APO

Indicador óptico de techo (C-3-8), plástico blanco, luz blanca

55000-741APO

Indicador óptico de pared (W-2.4-6), plástico rojo, luz blanca

55000-744APO

Indicador óptico de pared (W-2.4-6), plástico blanco, luz blanca

55000-620APO

INDICADORES DE ALARMA ÓPTICOS Y ACÚSTICOS DE PARED VID



Indicadores de alarma con sólo la parte acústica certificada, la parte óptica, para aquellos modelos que la incluyan, no está certificada y por tanto debe considerarse un Visual Indication Device (VID).

58000-005APO

Sirena con luz intermitente DISCOVERY

Plástico rojo - Intermitente rojo

58000-007APO

Sirena con luz intermitente DISCOVERY

Plástico blanco - Intermitente rojo

55000-001APO

Sirena XP95

Plástico rojo - Con aislador

55000-002APO

Sirena XP95

Plástico de color blanco - Con aislador

55000-005APO

Sirena con luz intermitente XP95

Plástico rojo - Intermitente rojo

55000-274APO

Sirena XP95 Open area para exterior

Plástico rojo

55000-291APO

Sirena XP95 Open area con luz intermitente

Plástico rojo - Intermitente rojo

55000-293APO

Sirena XP95 Open area con luz intermitente

Plástico rojo - Intermitente rojo - Con aislador

55000-294APO

Sirena XP95 Open area con luz intermitente

Plástico blanco - Intermitente rojo - Con aislador

55000-296APO

Sirena XP95 Open area con luz intermitente para exterior

Plástico rojo - Intermitente rojo

55000-298APO

Sirena XP95 Open area con luz intermitente

Plástico rojo - Intermitente rojo - Con aislador

55000-299APO

Sirena XP95 Open area con luz intermitente para exterior

Plástico blanco - Intermitente rojo - Con aislador



45681-278APO

BASE DE MONTAJE PARA DETECTORES APOLLO CON INDICADORES DE ALARMA



Indicadores de alarma incorporados en la base de montaje para detectores. Según el modelo, los indicadores están disponibles con la parte óptica certificada (VAD) o no certificada (VID), en versiones solo acústicas u óptico-acústicas, con o sin aislador de cortocircuito.

45681-278APO	Base sirena XP95 con dirección propia
45681-276APO	Base sirena XP95 activada por la salida remota del detector
45681-277APO	Base sirena XP95 con dirección propia y aislador de corto bucle
45681-702APO	Base sirena DISCOVERY con dirección propia y aislador
45681-300APO	Base sirena DISCOVERY con dirección propia y aislador de corto bucle - Tono DIN
45681-290APO	Base sirena DISCOVERY con dirección propia y aislador de corto bucle, Tono Slow Whoop
45681-331APO	Base sirena XP95 con dirección propia Indicador intermitente VID rojo
45681-330APO	Base sirena XP95 con dirección propia Indicador intermitente VID rojo, con aislador de corto bucle
45681-332APO	Base sirena XP95 con dirección propia Indicador intermitente VID rojo, con aislador de corto bucle, tono DIN
45681-393APO	Base sirena DISCOVERY con dirección propia Indicador intermitente VID rojo, con aislador de corto bucle
45681-705APO	Base sirena XP95 con dirección propia Indicador intermitente VAD (cat. O) rojo, con aislador de corto bucle
45681-707APO	Base sirena XP95 con dirección propia Indicador intermitente VAD (cat. O) rojo, con aislador de corto bucle, Tono DIN
45681-700APO	Base sirena DISCOVERY con dirección propia Indicador intermitente VAD (cat. O) rojo, con aislador de corto bucle

WD100



Dispositivos inalámbricos

El revolucionario sistema FireVibes

El sistema FireVibes, compatible solo con las centrales de la familia Previdia, representa una excelente solución para todas aquellas instalaciones donde la colocación de los cables para la conexión de los sensores es difícil o demasiado costosa (museos, iglesias, etc.).

El trasladador de protocolo, que se conecta y se alimenta directamente desde el bucle, permite a la central comunicar con un máximo de 128 dispositivos inalámbricos. La comunicación entre el trasladador y los dispositivos puede ser directa o a través de módulos repetidores que permiten ampliar el alcance y crear una red redundante que ofrece rutas alternativas en caso de pérdida de un nodo.

La comunicación por radio se basa en tecnología bidireccional de doble canal capaz de garantizar una distancia de hasta 200 m entre trasladadores y dispositivos (Field Bus) y hasta 1000 m entre trasladadores y expansiones (Network Bus). La gama de los dispositivos inalámbricos disponibles incluye detectores ópticos de humo, detectores de temperatura, detectores ópticos/térmicos, pulsadores de alarma, módulos de entrada y sirenas.

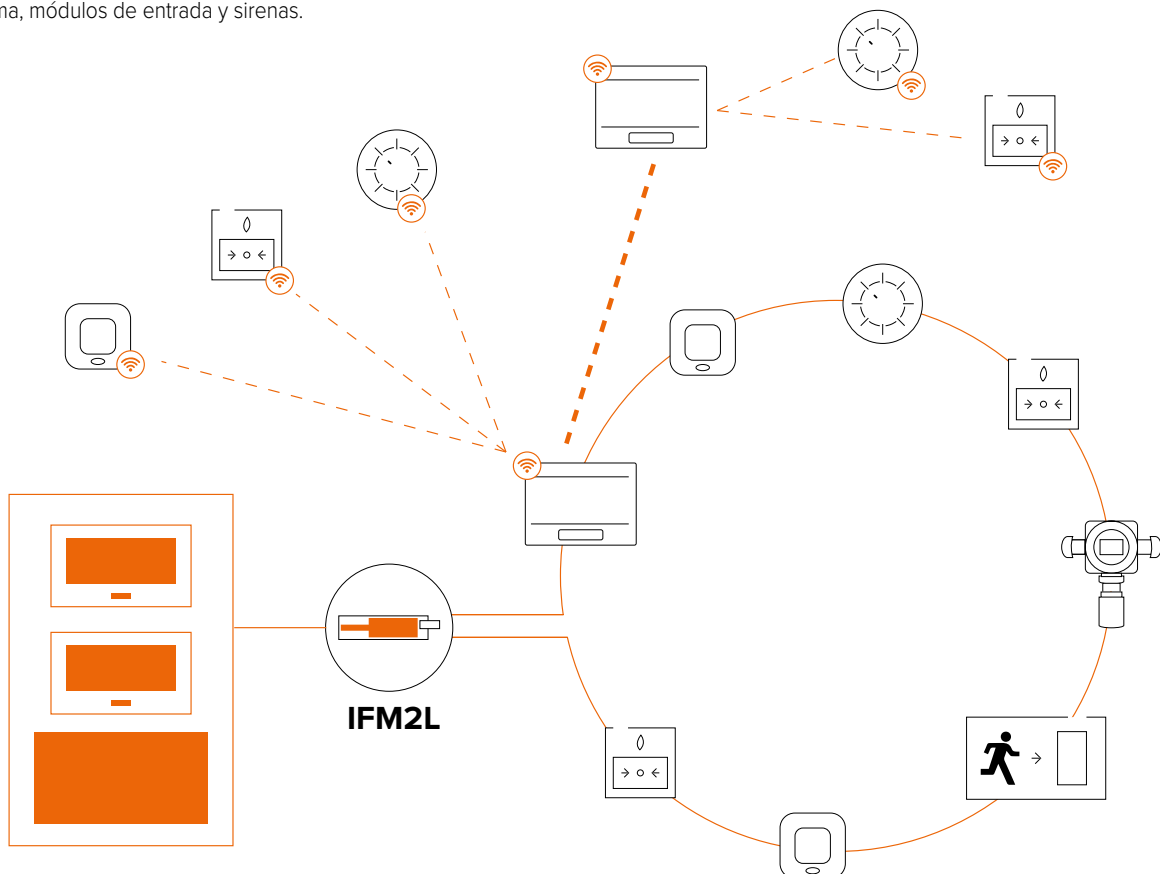



EWT100

TRASLADADOR DE BUCLE INIM A DISPOSITIVOS VÍA RADIO

CE-CPR EN54-17 EN54-18 EN54-25



Se reconoce en el bucle como un dispositivo con dirección Inim y ocupa, además de la suya, una dirección para cada dispositivo de radio asociado a él. El trasladador puede gestionar directamente hasta un máximo de 32 dispositivos vía radio o, añadiendo módulos de expansión XWT100, hasta un máximo de 128 dispositivos. Se alimenta desde el bucle o desde una fuente de alimentación local conectando un alimentador de 24 V.

- aislador de corto circuito incluido;
- red Mesh con recorrido a los módulos de expansión;
- comunicación vía radio bidireccional;
- antena interna;
- rango de comunicación de hasta 1Km hacia trasladadores y módulos de expansión, hasta 200m entre trasladadores/módulos de expansión y dispositivos de radio.

EWT100/B Traslador de color negro

ESPECIFICACIONES TÉCNICAS

Tensión de alimentación:	18 - 33 V DC	Grados de protección:	IP30
Frecuencia:	868 - 870 Mhz	Humedad máxima:	90% RH
Potencia máxima radiada:	14 dBm (25 mW)	Dimensiones:	235 x 160 x 70 mm
Temperatura de funcionamiento:	-10° ... +55° C	Peso:	700 g

XWT100

EXPANSIÓN VÍA RADIO

CE-CPR EN54-18 EN54-25



Compatible con los trasladadores EWT100, permite aumentar el alcance y la extensión del sistema vía radio FireVibes. Cada expansión puede gestionar hasta un máximo de 32 dispositivos, cada sistema FireVibes gestiona hasta 15 expansiones XWT100.

Las expansiones administran automáticamente las rutas redundantes, de modo que si falla una expansión de la cadena, la comunicación encuentra una ruta alternativa. Las rutas redundantes se identifican y prueban durante la puesta en marcha del sistema. Todas las expansiones están completamente monitoreadas, lo que garantiza que se mantengan los más altos niveles de seguridad. El módulo se alimenta con una tensión de 24 V.

- aislador de corto circuito incluido;
- red Mesh con ruta redundante a los módulos de expansión;
- comunicación vía radio bidireccional;
- antena interna;
- radio de comunicación de hasta 1Km a los trasladadores y módulos de expansión, hasta 200 m entre trasladador/módulos de expansión y dispositivos radio;
- hasta 32 dispositivos inalámbricos gestionados;
- enlaces radio basados en doble canal;
- dispositivos vía radio controlados completamente por la central de forma individual;
- configuración de dispositivos vía radio desde teclado y pantalla local o mediante el software FireVibes Studio.

XWT100/B Expansión de color negro

ESPECIFICACIONES TÉCNICAS

Tensión de alimentación:	9 - 30 V DC	Grados de protección:	IP30
Frecuencia:	868 - 870 Mhz	Humedad máxima:	90% RH
Potencia máxima radiada:	14 dBm (25 mW)	Dimensiones:	235 x 160 x 70 mm
Temperatura de funcionamiento:	-10° ... +55° C	Peso:	700 g

WD100

DETECTORES DE INCENDIO INALÁMBRICOS

CE-CPR
 EN54-25
 EN54-5
 EN54-7



WD100 DETECTOR DE HUMO
WD100B DETECTOR DE HUMO DE COLOR NEGRO

Basado en una doble óptica de detección de infrarrojos (doble ángulo de reflexión), garantiza una rápida detección de humo y un elevado rechazo a las falsas alarmas. La central gestiona completamente el detector (si se combina con centrales direccionadas) y los detalles individuales relacionados con su estado se informan en la central.

WD200 DETECTOR DE TEMPERATURA
WD200B DETECTOR DE TEMPERATURA DE COLOR NEGRO

Capaz de señalar la presencia de un peligro de incendio en función de la temperatura detectada en el ambiente. La central gestiona completamente el detector (si se combina con centrales direccionadas) y los detalles individuales relacionados con su estado se informan en la central. Puede ser configurado desde la central como termovelocimétrico (A1R) o alta temperatura fijo (BS).

WD300 DETECTOR DE HUMO Y TEMPERATURA
WD300B DETECTOR DE HUMO Y TEMPERATURA DE COLOR NEGRO

El detector WD300 combina las características de los detectores de humo vía radio WD100 y los detectores de temperatura WD200 en un solo detector. La central gestiona completamente el detector (si se combina con centrales direccionadas) y los detalles individuales relacionados con su estado se informan en la central.

ESPECIFICACIONES TÉCNICAS

Baterías:	2 x CR123 A	Grados de protección:	IP40
Frecuencia:	868 - 870 Mhz	Humedad máxima:	95% RH
Potencia máxima radiada:	14 dBm (25 mW)	Dimensión:	110 x 70 mm
Temperatura de funcionamiento:	-10° ... +55° C	Peso:	155 g

WC0010

PULSADOR DE ALARMA INALÁMBRICO

CE-CPR
 EN54-11
 EN54-25



El pulsador de alarma WC0010, compatible con los trasladadores direccionables EWT100 o las expansiones XWT100, permite la señalización manual de una condición de peligro de incendio. Reseteable después de la activación mediante la llave de plástico suministrada, no requiere la sustitución de ninguna pieza.

- comunicación vía radio basada en dos canales;
- haz de comunicación radio extendido hasta 200 m;
- baterías de litio estándar garantizadas por 10 años.

ESPECIFICACIONES TÉCNICAS

Baterías:	2 x CR123 A	Grados de protección:	IP42
Humedad máxima:	95% RH	Dimensión:	88 x 87 x 61 mm
Frecuencia:	868 - 870 Mhz	Peso:	160 g
Potencia máxima radiada:	14 dBm (25 mW)		
Temperatura de funcionamiento:	-10° ... +55° C		



WM202SR

MÓDULO DE SALIDA INALÁMBRICO

CE-CPR EN54-18 EN54-25



El módulo de salida WM202SR está equipado con una salida de relé (contacto limpio) y una salida supervisada capaz de suministrar una tensión de 12 o 24 V DC partiendo de la batería interna. El módulo es gestionado completamente por la central (si combinado con las centrales con direccionamiento).

- comunicación vía radio bidireccional;
- radio de comunicación extendido (hasta 200 m);
- baterías de litio estándar garantizadas por 5 años.

ESPECIFICACIONES TÉCNICAS

Salida relé:	2 A @ 30 V DC	Grados de protección:	IP65
Frecuencia:	868 - 870 Mhz	Dimensión:	88 x 87 x 61 mm
Potencia máxima radiada:	14 dBm (25 mW)	Peso:	233 g
Temperatura de funcionamiento:	-10° ... +55° C	Baterías:	2 x CR123A
Corriente máxima en salidas supervisadas:	100 mA @ 12 V DC 50 mA @ 24 V DC		

WM110

MÓDULO DE ENTRADA INALÁMBRICO

CE-CPR EN54-18 EN54-25



El módulo de entrada WM110 está equipado con una entrada supervisada y es compatible con trasladadores direccionables EWT100 o expansiones XWT100.

- comunicación vía radio bidireccional;
- una entrada supervisada;
- radio de comunicación extendido (hasta 200 m);
- baterías de litio estándar garantizadas por 10 años.

ESPECIFICACIONES TÉCNICAS

Salida relé:	2A @ 30 V DC	Grados de protección:	IP65
Frecuencia:	868 - 870 Mhz	Dimensión:	88 x 87 x 61 mm
Potencia máxima radiada:	14 dBm (25 mW)	Peso:	233 g
Temperatura de funcionamiento:	-10° ... +55° C	Baterías:	2 x CR123A
Corriente máxima en salidas supervisadas:	100 mA @ 12 V DC 50 mA @ 24 V DC		



WSB1010

BASE SIRENA PARA DETECTORES INALÁMBRICOS



Ocupa su propia dirección para poder ser gestionado independientemente del detector al que está asociado. Maneja 32 tonos diferentes seleccionables por dip switch y puede activarse con dos tonos diferentes (prealarma y activación de alarma). La base sonora es compatible con trasladadores direccionables EWT100 o expansiones XWT100. El indicador se puede usar como un indicador de techo independiente (sin detector) usando la tapa blanca o roja opcional.

- comunicación vía radio bidireccional;
- comunicación vía radio basada en dos canales;
- radio de comunicación extendido (hasta 200 m);
- baterías de litio estándar garantizadas por 5 años;
- utiliza baterías de litio estándar de bajo coste.

WSB1010

Base sirena para detectores inalámbricos

WSB1010B

Base sirena de color negro para detectores vía radio

LID200-AL/W

Tapa blanca para instalación sin detector

LID200-AL/R

Tapa roja para instalación sin detector

ESPECIFICACIONES TÉCNICAS

Humedad máxima:	95% RH	Grados de protección:	IP21
Frecuencia:	868 - 870 Mhz	Dimensión:	129 x 54 mm
Potencia máxima radiada:	14 dBm (25 mW)	Peso:	221 g
Temperatura de funcionamiento:	-10° ... +55° C	Baterías:	2 x CR123A
Potencia sonora:	de 88 a 91 dB		

WSB1020

BASE SIRENA Y LUZ INTERMITENTE PARA DETECTORES INALÁMBRICOS



Ocupa su propia dirección para poder ser gestionado independientemente del detector al que está asociado. Maneja 32 tonos diferentes seleccionables por dip switch y puede activarse con dos tonos diferentes (prealarma y activación de alarma). La base sonora es compatible con trasladadores direccionables EWT100 o expansiones XWT100. El indicador se puede usar como un indicador de techo independiente (sin detector) usando la tapa blanca o roja opcional.

- Comunicación vía radio bidireccional;
- Comunicación vía radio basada en dos canales redundantes;
- Haz de comunicación radio extendido (hasta 200 m);
- Baterías de litio estándar garantizadas por 5 años;
- Utiliza baterías de litio estándar de bajo coste.

WSB1020

Base sirena y luz intermitente para detectores vía radio - Luz led blanca

WSB1020B

Base sirena y luz intermitente negro para detectores vía radio - Luz led blanca

WSB1021

Base sirena y luz intermitente para detectores vía radio - Luz led roja

LID200-AL/W

Tapa blanca para instalación sin detector

LID200-AL/R

Tapa roja para instalación sin detector

ESPECIFICACIONES TÉCNICAS

Humedad máxima:	95% RH	Grados de protección:	IP21
Frecuencia:	868 - 870 Mhz	Dimensión:	129 x 54 mm
Potencia máxima radiada:	14 dBm (25 mW)	Peso:	221 g
Temperatura de funcionamiento:	-10° ... +55° C	Baterías:	2 x CR123A
Potencia sonora:	de 88 a 91 dB		



WS2010RE

INDICADORES ACÚSTICOS Y ÓPTICOS-ACÚSTICOS VÍA RADIO DE PARED

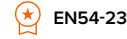

Los indicadores de alarma vía radio montados en la pared de la serie WS20x0 son compatibles con los trasladadores direccionables EWT100 o las expansiones XWT100. En las distintas versiones disponen de señal acústica con 32 tonos seleccionables, intermitente con luz blanca, disponible en envase de plástico rojo o blanco.

- se activa con dos tonos diferentes (pre-alarma y alarma);
- nivel regulable mediante dip switch (4 niveles);
- potencia del intermitente regulable;
- comunicación vía radio bidireccional;
- radio de comunicación extendido (hasta 200 m);
- utiliza baterías de litio estándar, duración garantida de 5 años.

- WS2010RE** Indicador acústico inalámbrico de pared, plástico de color rojo
- WS2020RE** Indicador óptico-acústico inalámbrico de pared, plástico de color rojo
- WS2010WE** Indicador acústico inalámbrico de pared, plástico de color blanco
- WS2020WE** Indicador óptico-acústico inalámbrico de pared, plástico de color blanco

ESPECIFICACIONES TÉCNICAS

Humedad máxima:	95% RH	Grados de protección:	IP33
Frecuencia:	868 - 870 Mhz	Dimensión:	Ø 130 x 192 mm
Potencia máxima radiada:	14 dBm (25 mW)	Peso:	380 g
Temperatura de funcionamiento:	-10° ... +55° C	Baterías:	2 x CR123A
Potencia sonora:	100 dB	Cubierta óptica:	W 2,5-7

WIL0010

INDICADOR REMOTO INALÁMBRICO



La luz de advertencia remota vía radio WIL0010 permite señalar la activación de cualquier detector instalado en ambientes no accesibles (falsos techos, pisos flotantes) o señalar la activación de una alarma en el exterior de la puerta.

- comunicación vía radio bidireccional;
- radio de comunicación extendido (hasta 200 m);
- utiliza baterías de litio estándar, duración garantida de 5 años.

ESPECIFICACIONES TÉCNICAS

Humedad máxima:	95% RH	Grados de protección:	IP33
Frecuencia:	868 - 870 Mhz	Dimensión:	80 x 80 x 32 mm
Potencia máxima radiada:	14 dBm (25 mW)	Peso:	66 g
Temperatura de funcionamiento:	-10° ... +55° C	Baterías:	2 x CR123A
Potencia sonora:	100 dB	Cubierta óptica:	W 2,5-7

EWT100-TESTER

KIT PARA PRUEBA DE LAS SEÑALES RADIO



El estuche se compone de: un transmisor de prueba, un detector de prueba, un adaptador Bluetooth y un transmisor de radio para la comunicación con la aplicación Android. El kit le permite realizar pruebas de posicionamiento y evaluar la señal de radio antes de instalar el sistema. El valor de la señal de radio transmitida por el detector de prueba y el transmisor de prueba se puede ver en la aplicación para sistemas Android (teléfono inteligente-tableta) que se puede descargar desde la tienda.

- EWT100-TESTER** KIT DE PRUEBA
- EWT100-DONGLE** Adaptador Bluetooth - Transmisor (ya incluido en el KIT)
- EWT100-WD2** Detector de prueba (ya incluido en el KIT)
- EWT100-XWT1** Transmisor de prueba (ya incluido en el kit)



EWT100-DONGLE

ADAPTADOR BLUETOOTH - TRANSMISOR



Adaptador inalámbrico FireVibes, permite conectar el ordenador al trasladador para la gestión del sistema.

LID200-AL/X

TAPAS PARA BASE SIRENA SIN DETECTOR



LID200-AL/R

Tapa roja

LID200-AL/W

Tapa blanca

FireVibes/STUDIO

El software de configuración FireVibes/STUDIO pone a disposición un conjunto completo de funciones avanzadas y fáciles de usar para configuración, adquisición de datos, monitoreo e informes. El software se basa en una interfaz gráfica práctica e intuitiva, le permite posicionar los dispositivos directamente en el mapa topológico del sitio para una representación clara que permite una puesta en marcha rápida y segura.

- escaneo del código QR del dispositivo con la cámara de la PC para importarlo fácilmente al sistema;
- drag and drop de los dispositivos en las planimetrías;
- pulsador «ConfigWizard» para el aprendizaje automático de todos los dispositivos introducidos en el sistema;
- la función «LiveDisplay» proporciona una vista en tiempo real del estado de todos los elementos del sistema.

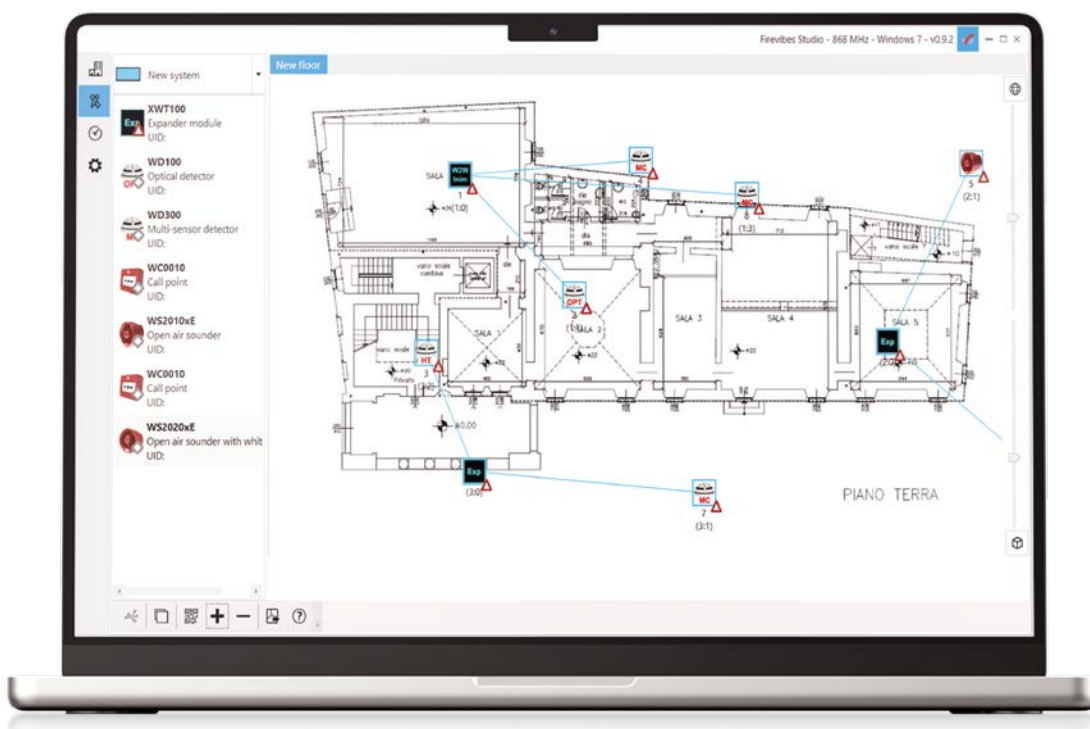



ID100

ID100

Dispositivos convencionales de la serie Iris

Simplicidad de instalación y tecnología avanzada

Los detectores puntuales y pulsadores manuales convencionales de la serie IRIS están diseñados para ser conectados a centrales convencionales o módulos de Lazo para la gestión de líneas convencionales.

Caracterizados por su bajo coste y facilidad de instalación, sin embargo, incorporan una sofisticada tecnología que los convierte en dispositivos únicos capaces de satisfacer cualquier necesidad, incluso en las instalaciones más complejas.

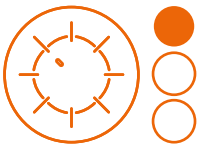

VERSA++

Mediante esta tecnología única de los detectores Inim es posible configurar cada sensor según las condiciones del entorno específico en el que se insertará.

Conectándose a una línea de detectores, es posible efectuar un diagnóstico completo de cada uno, a fin de probar su funcionamiento, comprobar el valor leído en tiempo real, leer el valor de contaminación de la cámara óptica, modificar su sensibilidad y modo de funcionamiento.

Cada detector contiene una memoria no volátil en la cual es posible leer la evolución del humo y de la temperatura medido en el período anterior a la última alarma detectada.

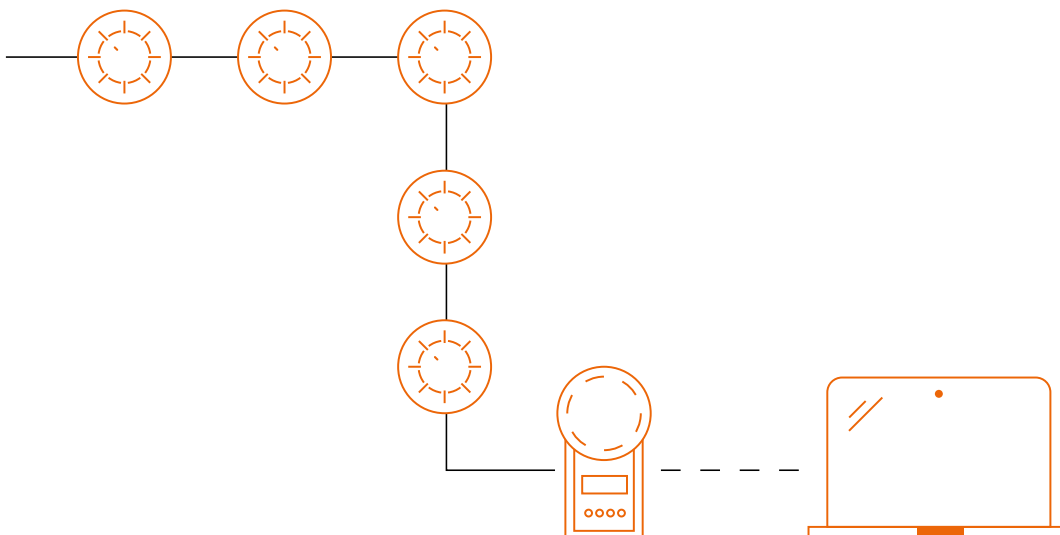



ID100

DETECTOR ÓPTICO DE HUMO

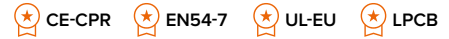

Basado en la tecnología Tyndall de difusión de la luz, el detector ID100 es capaz de dar una respuesta rápida y eficaz apenas se produce el conato de incendio, siendo capaz de detectar una amplia gama de partículas que se producen debidas a la combustión. El diseño de la cámara, con la parte superior del detector sellada, la red con malla de 500 micrones para prevenir la entrada de insectos, aseguran una alta inmunidad a falsas alarmas.

ID100/B Versión negra

ID200

DETECTOR DE TEMPERATURA



El detector puede configurarse en los siguientes modos: A1R (umbral fijo a 58 ° C y detección termovelocimétrica), B (Umbral fijo a 72 ° C), A2S (Umbral fijo a 58 ° C), BR (umbral fijo a 72 ° C con detección termovelocimétrica). Gracias a su alta versatilidad puede usarse en todas las condiciones donde sea difícil detectar el humo o se corra el riesgo de una falsa alarma.

ID200/B Versión negra

ID300

DETECTOR DE HUMO Y TEMPERATURA

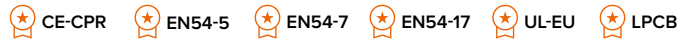

Combina los dos sistemas para lograr una mayor sensibilidad capaz de detectar cualquier tipo de brote (como incendios de líquidos inflamables con baja emisión de humo) y un rechazo de falsas alarmas muy alto. Los modos de funcionamiento que se pueden configurar desde la central eligiendo son:

Modalidad «PLUS»: (restablecimiento de fábrica): El detector activa la alarma en caso de que se supere el umbral del humo o en caso de que se supere el umbral de temperatura; además, en caso de aumento de la temperatura, la sensibilidad de detección de humo se pone al máximo.

Modalidad «OR»: El detector activa la alarma en caso de que se supere el umbral del humo o en caso de que se supere el umbral de temperatura. Esta modalidad de funcionamiento, que se caracteriza por una moderada sensibilidad, permite detectar tanto los focos con emisiones de humo y poco calor (por ejemplo, focos de fuego latente), como focos con bajas emisiones de humo y una alta generación de calor (por ejemplo, incendio de productos químicos).

Modalidad «AND»: El detector señala la alarma solo en el caso en que se supere al mismo tiempo las dos umbrales de humo y de temperatura. Esta modalidad de funcionamiento, que se caracteriza por una baja sensibilidad, permite reducir al mínimo la incidencia de falsas alarmas. Debido a la baja reactividad de esta modalidad de funcionamiento, antes de su uso, se deben evaluar con atención las condiciones.

Modalidad «HUMO»: El detector se comporta como un ED100.

Modalidad «TEMPERATURA»: El detector se comporta como un ED200.

ID300/B Versión negra

ESPECIFICACIONES TÉCNICAS

Tensión de alimentación:	10 - 30 V DC
Absorción en reposo:	90 µA
Consumo durante alarma:	máx 40 mA
Sensibilidades configurables:	0.08 – 0.10 – 0.12 – 0.15 dBm
Temperatura de funcionamiento:	-5° ... +40° C
Altura (base incluida):	54 mm
Diámetro:	110 mm
Peso (base incluida):	160 g
Peso (base excluida):	90 g

Accesorios para detectores de humo y temperatura



EB0010

La base de montaje para detectores de las series Iris y Enea, equipado con un aislador de corto circuitos con el que asegura continuidad en caso de ser retirado el detector de la línea.

EB0010B Versión negra



EB0020

Base de montaje para detectores de las series Iris y Enea equipada con un relé activado por el detector.

EB0020B Versión negra



EB0030

Base para detectores Enea e Iris con entrada para tubos a la vista, equipada con 4 entradas para tubos de 16 mm. Se instala, bajo la base del detector, H 34 mm.



EB0040

Base con protección hermética contra la caída de gotas de agua con inclinación máx. de 15 °.



EB0040H

Calentador de 2 W para base EB0040.



EB0050

Distanciador para base EB0010, se instala debajo de la base y la eleva de aproximadamente 10 mm, para permitir la entrada con cables a la vista.

EB0050B Versión negra



EB0060

Base para detectores Iris y Enea con zumbador incorporado controlado por la salida «R» del sensor. No cumple con la norma EN54-3.



DD001

Tapa de cierre para bases detectores inutilizadas: se engancha en las bases de los detectores Inim, restablece la continuidad de la línea y mejora el aspecto estético.

Ideal para aquellas aplicaciones en las que se instalan bases con el fin de añadir detectores futuros.



IL0010

Indicador remoto para señalización de alarma, se conecta directamente a la salida «R» de los detectores con direccionamiento o analógicos.



EB0010SC

Lámina de bloqueo del cable para bases EB0010. (envase de 100 uds.)



Pulsadores de alarma convencionales

Un sistema de detección y alarma de incendios debe estar equipado con dispositivos para la activación manual de la alarma que se instalará a lo largo de las rutas de escape. A continuación encontrará una serie de botones convencionales para distintos tipos de instalación

IC0020

BOTÓN DE ALARMA MANUAL



Pulsador para la activación manual de alarma convencional. En la parte frontal del pulsador se encuentran presentes la parte activa para realizar la activación y un LED que indica el estado del dispositivo. Una vez activado, el pulsador puede restablecerse mediante la llave de restablecimiento suministrada en el embalaje.

- pulsador de alarma reseteable;
- disponible protección transparente contra las activaciones accidentales como accesorio (WCP0020);
- disponible la caja profunda para la entrada con tubos a la vista como accesorio (DBCP0020);
- disponible la brida para el montaje empotrado en cajas single gang como accesorio (FCP0020).

KCP0020

Llave de restablecimiento (envase de 10 unidades)

ESPECIFICACIONES TÉCNICAS

Tensión de alimentación:	19 - 30 V DC	Temperatura:	-10° ... +55° C
Corriente absorbida en reposo:	0 µA	Dimensiones:	84 x 84 x 45 mm
		Dimensiones base profunda:	33 mm
		Peso:	126 g

IC0020X

PULSADOR DE ALARMA MANUAL DE COLORADO



Pulsador de alarma para aplicaciones distintas de la señalización de incendios.

IC0030Y

Pulsador amarillo para la activación manual de la extinción en los sistemas de apagado.

IC0030B

Pulsador azul sin retención para la detención en emergencia de la liberación del gas en los sistemas de apagado.

IC0020G

Pulsador verde

IC0020W

Pulsador blanco

IC0011E

BOTÓN DE ALARMA MANUAL PARA EXTERIOR



Pulsador para la activación manual de la alarma para instalaciones de exterior. Una vez activado, el pulsador puede rearmarse mediante la llave de rearme suministrada en el embalaje.

KEY300

Llave de restablecimiento (envase de 10 unidades)

SFT304

Puerta de protección transparente

EITK2000-Kit de herramientas

Kit para direccionamiento manual, configuración, mantenimiento y diagnóstico de sistemas basados en dispositivos de la serie Iris y Enea

EITK2000 es un kit compuesto por:

- **Controlador EDRV2000**
- **Software FireGenius-PRO**
- **Accesorios para la conexión y la alimentación**

El controlador EDRV2000 permite realizar rápidamente las operaciones de direccionamiento manual de los dispositivos analógicos con direccionamiento de la serie Enea, en caso de que no desee utilizar la función de direccionamiento automático disponible desde las centrales Inim.

El controlador dispone de puerta de comunicación «ICP» mediante la cual es posible conectarse a los indicadores de alarma de incendio de las series Iris y Enea, y configurar los parámetros de funcionamiento (selección de tonos/mensajes de alarma, volumen, potencia del intermitente, etc.).

Mediante el controlador y el software FireGenius-PRO también es posible personalizar los tonos/mensajes de los indicadores recurriendo a la amplia librería disponible, componiendo los tonos a su gusto o partiendo de un archivo de audio.

El kit permite aprovechar plenamente las tecnologías LoopMap y Versa++ integradas en los detectores analógicos con direccionamiento de la serie Enea. Conectando el controlador EDRV2000 al bucle e intercomunicándolo con el software FireGenius-PRO, se puede reconstruir el diagrama de cableado del propio bucle. Se identifican los diferentes dispositivos conectados identificándolos a través de su número de serie unívoco y de su tipo. El software FireGenius-PRO es capaz de reproducir el orden de cableado a lo largo del cable y de reconocer y trazar las eventuales uniones en «T» realizadas a lo largo del cableado. Al hacer clic en los elementos del sistema, se podrá conocer su estado (nivel de humo, contaminación, etc.) y se podrá interactuar en tiempo real, por ejemplo, activando ledes o salidas.

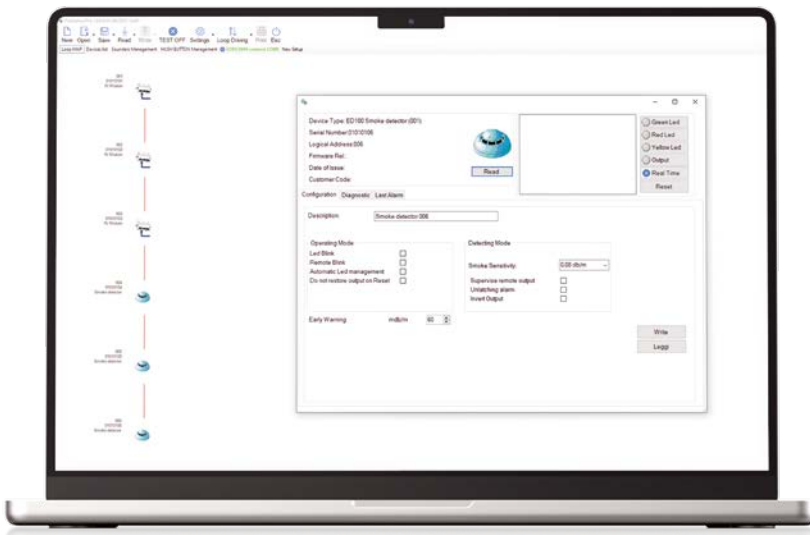



DEL F 165/6 PP



Altavoces

Difusores certificados para aplicaciones EVAC

Los productos enumerados en esta sección se caracterizan por una alta calidad y fidelidad en la respuesta de audio. Estas características los hacen únicos y capaces de garantizar tanto un excelente índice de inteligibilidad en condiciones de evacuación de emergencia como un audio de calidad en condiciones de difusión sonora y public addressing.

Los diferentes modelos se adaptan a los distintos entornos ofreciendo diferentes soluciones de montaje.

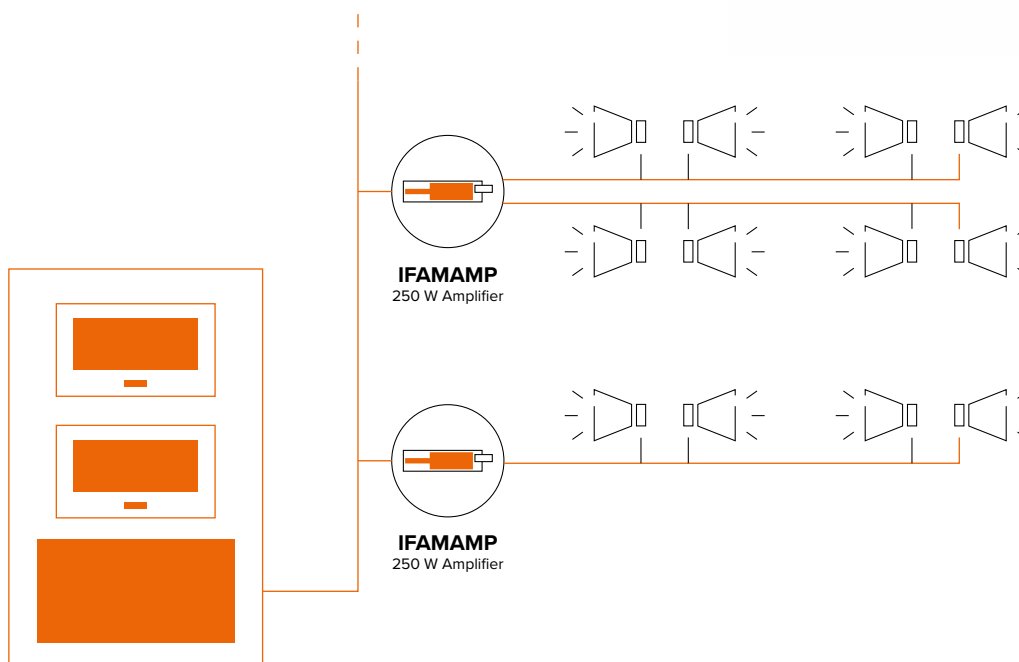



Altavoces para falso techo

SPI-C56100

PLAFÓN PARA FALSO TECHO PARA SISTEMAS DE EVACUACIÓN POR VOZ



Para uso interno (Tipo A) IP21. Potencia regulable (6 / 3 / 1,5 W). Con terminales de cerámica y fusible térmico.

ESPECIFICACIONES TÉCNICAS

Potencia máx.:	6 W @ 100 V	Material:	Metal
Potencia mín.:	1,5 W	Dimensión:	Ø 200 x 105 mm
Diámetro altavoz interno:	5"	Color:	Blanco RAL9016
SPL:	91 dB (1 W @ 1 m)	Peso:	0,9 Kg

SPI-C66100

PLAFÓN PARA FALSO TECHO PARA SISTEMAS DE EVACUACIÓN POR VOZ



Para uso interno (Tipo A) IP21. Potencia regulable (6 / 3 / 1,5 W). Con terminales de cerámica y fusible térmico.

ESPECIFICACIONES TÉCNICAS

Potencia máx.:	6 W @ 100 V	Material:	Metal
Potencia mín.:	1,5 W	Dimensión:	Ø 200 x 65 mm
Diámetro altavoz interno:	6,5"	Color:	Blanco RAL9016
SPL:	88 dB (1 W @ 1 m)	Peso:	0,9 Kg

SPI-C810100

PLAFÓN PARA FALSO TECHO PARA SISTEMAS DE EVACUACIÓN POR VOZ



Para uso interno (Tipo A) IP21. Potencia regulable (6 / 3 / 1,5 / 0,75 W). Con terminales de cerámica y fusible térmico.

ESPECIFICACIONES TÉCNICAS

Potencia máx.:	6 W @ 100 V	Material:	Metal
Potencia mín.:	0,75 W	Dimensión:	Ø 265 x 108 mm
Diámetro altavoz interno:	8"	Color:	Blanco RAL9016
SPL:	92 dB (1 W @ 1 m)	Peso:	1,6 Kg

DELFI 165/6 PP

PLAFÓN PARA FALSO TECHO PARA SISTEMAS DE EVACUACIÓN POR VOZ



Para uso interno (Tipo A) IP32. Potencia regulable (6 / 3 / 1,5 / 0,75 W). Con terminales de cerámica y fusible térmico.

ESPECIFICACIONES TÉCNICAS

Potencia máx.:	6 W @ 100 V	Material:	Metal
Potencia mín.:	0,75 W	Dimensión:	Ø 220 x 102 mm
Diámetro altavoz interno:	6,5"	Color:	Blanco RAL9016
SPL:	93 dB (1 W @ 1 m)		

DL-E 06-130/T-EN54 SAFE

PLAFÓN PARA FALSO TECHO PARA SISTEMAS DE EVACUACIÓN POR VOZ



Para uso interno (Tipo A) IP21C. Potencia regulable (6 / 3 / 1,5 W).

ESPECIFICACIONES TÉCNICAS

Potencia máx.:	6 W @ 100 V	Material:	Metal
Potencia mín.:	1,5 W	Dimensión:	Ø 181,5 x 66 mm
Diámetro altavoz interno:	5"	Color:	Blanco RAL9016
SPL:	87 dB (1 W @ 1 m)		

DL-E 06-165/T-EN54 SAFE

PLAFÓN PARA FALSO TECHO PARA SISTEMAS DE EVACUACIÓN POR VOZ



Para uso interno (Tipo A) IP21C. Potencia regulable (6 / 3 / 1,5 W).

ESPECIFICACIONES TÉCNICAS

Potencia máx.:	6 W @ 100 V	Material:	Metal
Potencia mín.:	1,5 W	Dimensión:	Ø 199 x 76 mm
Diámetro altavoz interno:	6,5"	Color:	Blanco RAL9016
SPL:	91,2 dB (1 W @ 1 m)		

DL-E 10-165/T-EN54 SAFE

PLAFÓN PARA FALSO TECHO PARA SISTEMAS DE EVACUACIÓN POR VOZ



Para uso interno (Tipo A) IP21C. Potencia regulable (10 / 5 / 2,5 W).

ESPECIFICACIONES TÉCNICAS

Potencia máx.:	10 W @ 100 V	Material:	Metal
Potencia mín.:	2,5 W	Dimensión:	Ø 199 x 73 mm
Diámetro altavoz interno:	6,5"	Color:	Blanco RAL9016
SPL:	87,3 dB (1 W @ 1 m)		



DAL 165/6 PP

DIFUSOR DE PARED/TECHO CON MONTAJE DE SUPERFICIE



Para uso interno (Tipo A) IP21. Potencia regulable (6 / 3 / 1,5 / 0,75 W). Con terminales de cerámica y fusible térmico.

ESPECIFICACIONES TÉCNICAS

Potencia máx.:	6 W @ 100 V	Material:	Metal
Potencia mín.:	0,75 W	Dimensión:	Ø 170 x 75 mm
Diámetro altavoz interno:	6,5"	Color:	Blanco RAL9010
SPL:	91 dB (1 W @ 1 m)		

DAL 165/10 PP

DIFUSOR DE PARED/TECHO CON MONTAJE DE SUPERFICIE



Para uso interno (Tipo A) IP21. Potencia regulable (10 / 6 / 3 / 1,5 W). Con terminales de cerámica y fusible térmico.

ESPECIFICACIONES TÉCNICAS

Potencia máx.:	10 W @ 100 V	Material:	Metal
Potencia mín.:	1,5 W	Dimensión:	Ø 170 x 75 mm
Diámetro altavoz interno:	6,5"	Color:	Blanco RAL9010
SPL:	91 dB (1 W @ 1 m)		

Altavoces de pared

SPI-W56100

DIFUSOR DE PARED/TECHO CON MONTAJE DE SUPERFICIE



Para uso interno (Tipo A) IP21. Potencia regulable (6 / 3 / 1,5 W). Con terminales de cerámica y fusible térmico.

ESPECIFICACIONES TÉCNICAS

Potencia máx.:	6 W @ 100 V	Material:	Metal
Potencia mín.:	1,5 W	Dimensión:	185 x 185 x 73 mm
Diámetro altavoz interno:	5"	Color:	Blanco RAL9010
SPL:	92 dB (1 W @ 1 m)	Peso:	1,4 Kg

WAL 165/6 PP

DIFUSOR PARA SISTEMAS DE EVACUACIÓN POR VOZ, MONTAJE EN PARED



Para uso interno (Tipo A) IP21. Potencia regulable (6 / 3 / 1,5 / 0,75 W). Con terminales de cerámica y fusible térmico.

ESPECIFICACIONES TÉCNICAS

Potencia máx.:	6 W @ 100 V	Material:	MDF
Potencia mín.:	0,75 W	Dimensión:	253 x 193 x 83 mm
Diámetro altavoz interno:	6,5"	Color:	Blanco RAL9010
SPL:	98,2 dB (1 W @ 1 m)		

WAL 165/10 PP

DIFUSOR PARA SISTEMAS DE EVACUACIÓN POR VOZ, MONTAJE EN PARED



Para uso interno (Tipo A) IP21. Potencia regulable (10 / 6 / 3 / 1,5 W). Con terminales de cerámica y fusible térmico.

ESPECIFICACIONES TÉCNICAS

Potencia máx.:	10 W @ 100 V	Material:	MDF
Potencia mín.:	1,5 W	Dimensión:	253 x 193 x 83 mm
Diámetro altavoz interno:	6,5"	Color:	Blanco RAL9010
SPL:	99,2 dB (1 W @ 1 m)		

WAQ 130/6 PP

DIFUSOR DE MONTAJE EN LA PARED



Para uso interno (Tipo A) IP55. Potencia regulable (6 / 3 / 1,5 / 0,75 W). Con terminales de cerámica y fusible térmico.

ESPECIFICACIONES TÉCNICAS

Potencia máx.:	6 W @ 100 V	Material:	Metal
Potencia mín.:	0,75 W	Dimensión:	164 x 164 x 66 mm
Diámetro altavoz interno:	5"	Color:	Blanco RAL9010
SPL:	84 dB (1 W @ 1 m)		

WAC 165/6 PP1

DIFUSOR DE BANDA ANCHA DE MONTAJE EN PARED



Para uso interno (Tipo A) IP21C. Potencia regulable (6 / 3 / 1,5 / 0,75 W). Con terminales de cerámica y fusible térmico.

ESPECIFICACIONES TÉCNICAS

Potencia máx.:	6 W @ 100 V	Material:	Abs
Potencia mín.:	0,75 W	Dimensión:	330 x 209 x 84 mm
Diámetro altavoz interno:	6,5"	Color:	Blanco RAL9010
SPL:	96 dB (1 W @ 1 m)		

WA 06-165/T METAL-EN54

DIFUSOR DE BANDA ANCHA DE MONTAJE EN PARED



Para uso interno (Tipo A) IP54. Potencia regulable (6 / 3 / 1,5 W). Con terminales de cerámica y fusible térmico. Contenedor antivandálico.

ESPECIFICACIONES TÉCNICAS

Potencia máx.:	6 W @ 100 V	Material:	Metal
Potencia mín.:	1,5 W	Dimensión:	252 x 192 x 81 mm
Diámetro altavoz interno:	6,5"	Color:	Blanco RAL9010
SPL:	94 dB (1 W @ 1 m)		



Proyectores sonoros

SPI-DP40110R

PROYECTOR DE MONTAJE EN PARED O EN TECHO



Para uso interno/externo (Tipo A/B) IP66. Potencia regulable (20 / 10 / 5 W). Con terminales de cerámica y fusible térmico.

ESPECIFICACIONES TÉCNICAS

Potencia máx.:	20 W @ 100 V	Material:	Aluminio
Potencia mín.:	5 W	Dimensión:	Ø 170 x 252 mm
Diámetro altavoz interno:	2 x 6,5"	Color:	Blanco RAL9010
SPL:	92 dB (1 W @ 1 m)	Peso:	2,8 Kg

DAW 130/10 PP

PROYECTOR DE MONTAJE EN PARED O EN TECHO



Para uso interno/externo (Tipo A/B) IP33C. Potencia regulable (10 / 6 / 3 / 1,5 W). Con terminales de cerámica y fusible térmico.

ESPECIFICACIONES TÉCNICAS

Potencia máx.:	10 W @ 100 V	Material:	Aluminio
Potencia mín.:	1,5 W	Dimensión:	Ø 140 x 65 mm
Diámetro altavoz interno:	5"	Color:	Blanco RAL9010
SPL:	85 dB (1 W @ 1 m)		

DAW 130/20 PP

PROYECTOR DE MONTAJE EN PARED O EN TECHO



Para uso interno/externo (Tipo A/B) IP33C. Potencia regulable (20 / 15 / 10 / 5 W). Con terminales de cerámica y fusible térmico.

ESPECIFICACIONES TÉCNICAS

Potencia máx.:	20 W @ 100 V	Material:	Aluminio
Potencia mín.:	5 W	Dimensión:	Ø 140 x 65 mm
Diámetro altavoz interno:	5"	Color:	Blanco RAL9010
SPL:	86 dB (1 W @ 1 m)		

DAW-K 130/10 PP

PROYECTOR DE MONTAJE EN PARED O EN TECHO



Para uso interno/externo (Tipo A/B) IP33C. Potencia regulable (10 / 6 / 3 / 1,5 W). Con terminales de cerámica y fusible térmico.

ESPECIFICACIONES TÉCNICAS

Potencia máx.:	10 W @ 100 V	Material:	Abs
Potencia mín.:	1,5 W	Dimensión:	Ø 140 x 200 mm
Diámetro altavoz interno:	5"	Color:	Blanco RAL9010
SPL:	93 dB (1 W @ 1 m)		

DAW-K 130/20 PP

PROYECTOR DE MONTAJE EN PARED O EN TECHO

CE-CPR EN54-24



Para uso interno/externo (Tipo A/B) IP33C. Potencia regulable (20 / 15 / 10 / 5 W). Con terminales de cerámica y fusible térmico.

ESPECIFICACIONES TÉCNICAS

Potencia máx.:	20 W @ 100 V	Material:	Abs
Potencia mín.:	5 W	Dimensión:	Ø 140 x 200 mm
Diámetro altavoz interno:	5"	Color:	Blanco RAL9010
SPL:	93 dB (1 W @ 1 m)		

DAD 260/10 PP

PROYECTOR BIDIRECCIONAL MONTAJE EN PARED O EN TECHO

CE-CPR EN54-24



Para uso interno (Tipo A) IP21. Potencia regulable (10 / 6 / 3 / 1,5 W). Cuerpo en aluminio. Con terminales de cerámica y fusible térmico.

ESPECIFICACIONES TÉCNICAS

Potencia máx.:	10 W @ 100 V	Material:	Aluminio
Potencia mín.:	1,5 W	Dimensión:	Ø 140 x 165 mm
Diámetro altavoz interno:	2 x 5"	Color:	Blanco RAL9010
SPL:	85 dB (1 W @ 1 m)		

DA-P 10-260/T-EN54

PROYECTOR BIDIRECCIONAL MONTAJE EN PARED O EN TECHO

CE-CPR EN54-24



Para uso externo (Tipo B) IP56. Potencia regulable (10 / 5 / 2,5 W). Con terminales de cerámica.

ESPECIFICACIONES TÉCNICAS

Potencia máx.:	10 W @ 100 V	Material:	Aluminio
Potencia mín.:	2,5 W	Dimensión:	202 x 173 mm Ø 146
Diámetro altavoz interno:	2 x 5"	Color:	Blanco RAL9016
SPL:	85 dB (1 W @ 1 m)		

DA-S 20-130/T-EN54

PROYECTOR DE MONTAJE EN PARED O EN TECHO

CE-CPR EN54-24



Para uso externo (Tipo B) IP56. Potencia regulable (10 / 5 / 2,5 W). Con terminales de cerámica.

ESPECIFICACIONES TÉCNICAS

Potencia máx.:	20 W @ 100 V	Material:	Aluminio
Potencia mín.:	5 W	Dimensión:	202 x 173 mm Ø 146
Diámetro altavoz interno:	2 x 5"	Color:	Blanco RAL9016
SPL:	92,3 dB (1 W @ 1 m)		



SPI-P620100

PROYECTOR ACÚSTICO EN ABS MONTAJE EN PARED O EN TECHO



CE-CPR



EN54-24



Difusor acústico tipo proyector. Montaje mediante soporte metálico de sujeción incluido, basculante, carcasa de plástico ABS ignífugo, rejilla metálica para proteger la parte vista. Admite líneas de 70 V o 100 V, mediante interruptor selector puede ajustarse para suministrar 5 / 10 / 20 W de potencia.

ESPECIFICACIONES TÉCNICAS

Potencia:	5 / 10 / 20 W (selector interno)	Material:	ABS
SPL:	89,5 dB (1 W @ 1 m)	Dimensión:	Ø 170 x 245 mm
Diámetro altavoz interno:	6,5"	Color:	Blanco RAL9016

SPI-P620110

PROYECTOR ACÚSTICO EN ALUMINIO MONTAJE EN PARED O EN TECHO



CE-CPR



EN54-24



Difusor acústico tipo proyector. Montaje mediante soporte metálico de sujeción incluido, basculante, carcasa de aluminio, rejilla metálica para proteger la parte vista. Admite líneas de 70 V o 100 V, mediante interruptor selector puede ajustarse para suministrar 5 / 10 / 20 W de potencia.

ESPECIFICACIONES TÉCNICAS

Potencia:	5 / 10 / 20 W (selector interno)	Material:	Aluminio
Diámetro altavoz interno:	6,5"	Dimensión:	Ø 170 x 252 mm
SPL:	90,6 dB (1 W @ 1 m)	Color:	Gris RAL7035

Difusor de bocina

SPI-H2215100R

DIFUSOR DE BOCINA DE MONTAJE EN PARED O EN TECHO



CE-CPR



EN54-24



Para uso externo (Tipo B) IP66. Potencia regulable (15 / 7,5 / 3 / 1,5 W). Con terminales de cerámica.

ESPECIFICACIONES TÉCNICAS

Potencia máx.:	15 W @ 100 V	Material:	ABS
Potencia mín.:	1,5 W	Dimensión:	237 x 236 x 175 mm
Diámetro altavoz interno:	5"	Color:	Gris RAL7035
SPL:	110 dB (1 W @ 1 m)		

SPI-H2830100R

DIFUSOR DE BOCINA DE MONTAJE EN PARED O EN TECHO



CE-CPR



EN54-24



Para uso externo (Tipo B) IP66. Potencia regulable (30 / 15 / 7,5 / 3,75 W). Con terminales de cerámica.

ESPECIFICACIONES TÉCNICAS

Potencia máx.:	30 W @ 100 V	Material:	ABS
Potencia mín.:	3,75 W	Dimensión:	285 x 205 x 280 mm
Diámetro altavoz interno:	5"	Color:	Gris RAL7035
SPL:	105 dB (1 W @ 1 m)		

DK 10/T-EN54-PG

DIFUSOR DE BOCINA DE MONTAJE EN PARED O EN TECHO



CE-CPR



EN54-24



Para uso externo (Tipo B) IP66. Potencia regulable (10 / 5 / 2,5 / 1,25 W). Con terminales de cerámica.

ESPECIFICACIONES TÉCNICAS

Potencia máx.:	10 W @ 100 V	Material:	ABS
Potencia mín.:	1,25 W	Dimensión:	142 x 256 mm
Diámetro altavoz interno:	5"	Color:	Gris RAL7035
SPL:	95 dB (1 W @ 1 m)		

DK 15/T-EN54-PG

DIFUSOR DE BOCINA DE MONTAJE EN PARED O EN TECHO



CE-CPR



EN54-24



Para uso externo (Tipo B) IP66. Potencia regulable (15 / 7,5 / 3,75 / 1,9 W). Con terminales de cerámica.

ESPECIFICACIONES TÉCNICAS

Potencia máx.:	15 W @ 100 V	Material:	ABS
Potencia mín.:	2 W	Dimensión:	209 x 321 mm
Diámetro altavoz interno:	5"	Color:	Gris RAL7035
SPL:	95 dB (1 W @ 1 m)		

DK 30/T-EN54-PG

DIFUSOR DE BOCINA DE MONTAJE EN PARED O EN TECHO



CE-CPR



EN54-24



Para uso externo (Tipo B) IP66. Potencia regulable (30 / 20 / 10 / 5 W). Con terminales de cerámica.

ESPECIFICACIONES TÉCNICAS

Potencia máx.:	30 W @ 100 V	Material:	ABS
Potencia mín.:	5 W	Dimensión:	235 x 351 mm
Diámetro altavoz interno:	5"	Color:	Gris RAL7035
SPL:	97dB (1 W @ 1 m)		



Difusor en columna

TSU 300/10 PP

DIFUSOR EN COLUMNA PARA MONTAJE EN PARED



Para uso externo (Tipo B) IP 66. Potencia regulable (10 / 6 / 3 / 1,5 W). Con terminales de cerámica y fusible térmico.

ESPECIFICACIONES TÉCNICAS

Potencia máx.:	10 W @ 100 V	Material:	Aluminio
Potencia mín.:	1,5 W	Dimensión:	285 x 100 x 92 mm
Diámetro altavoz interno:	2 x 3"	Color:	Gris RAL9006
SPL:	86 dB (1 W @ 1 m)		

TSU 500/20 PP

DIFUSOR EN COLUMNA PARA MONTAJE EN PARED

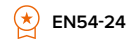

Para uso externo (Tipo B) IP 66. Potencia regulable (20 / 15 / 10 / 5 W). Con terminales de cerámica y fusible térmico.

ESPECIFICACIONES TÉCNICAS

Potencia máx.:	20 W @ 100 V	Material:	Aluminio
Potencia mín.:	5 W	Dimensión:	510 x 100 x 92 mm
Diámetro altavoz interno:	4 x 3"	Color:	Gris RAL9006
SPL:	89 dB (1 W @ 1 m)		

TSU 700/30 PP

DIFUSOR EN COLUMNA PARA MONTAJE EN PARED



Para uso externo (Tipo B) IP 66. Potencia regulable (30 / 15 / 7,5 W). Con terminales de cerámica y fusible térmico.

ESPECIFICACIONES TÉCNICAS

Potencia máx.:	30 W @ 100 V	Material:	Aluminio
Potencia mín.:	7,5 W	Dimensión:	700 x 100 x 92 mm
Diámetro altavoz interno:	6 x 3"	Color:	Gris RAL9006
SPL:	91 dB (1 W @ 1 m)		

TSU 1000/50 PP

DIFUSOR EN COLUMNA PARA MONTAJE EN PARED



Para uso externo (Tipo B) IP 66. Potencia regulable (50 / 30 / 15 / 7,5 W). Con terminales de cerámica y fusible térmico.

ESPECIFICACIONES TÉCNICAS

Potencia máx.:	50 W @ 100 V	Material:	Aluminio
Potencia mín.:	7,5 W	Dimensión:	971 x 100 x 92 mm
Diámetro altavoz interno:	8 x 3"	Color:	Gris RAL9006
SPL:	93 dB (1 W @ 1 m)		

Difusor de pared de dos vías

SPI-W420200

ALTAVOZ DE DOS VÍAS DE PARED CON BASS REFLEX



CE-CPR



EN54-24



Altavoz acústico de pared de dos vías (altavoz de 4", tweeter de 1"). Montaje superficial mediante soporte metálico de sujeción incluido, basculante, carcasa de plástico ABS ignífugo, rejilla metálica para proteger la parte vista. Admite líneas de 70 V o 100 V, mediante selector puede ajustarse para suministrar 2,5 / 5 / 10 o 20 W de potencia.

ESPECIFICACIONES TÉCNICAS

Potencia:	2,5 / 5 / 10 / 20 W (selector interno)	Material:	ABS
SPL:	82,6 dB (1 W @ 1 m)	Dimensión:	270 x 170 x 170 mm
Altavoz / Tweeter:	4" - 1"	Color:	Negro

SPI-W520200

ALTAVOZ DE DOS VÍAS DE PARED CON BASS REFLEX



CE-CPR



EN54-24



Altavoz acústico de pared de dos vías (altavoz de 5", tweeter de 1,5"). Montaje superficial mediante soporte metálico de sujeción incluido, basculante, carcasa de plástico ABS ignífugo, rejilla metálica para proteger la parte vista. Admite líneas de 70 V o 100 V, mediante interruptor selector puede ajustarse para suministrar 7,5 / 15 / 30 W de potencia.

ESPECIFICACIONES TÉCNICAS

Potencia:	7,5 / 15 / 30 W (selector interno)	Material:	ABS
SPL:	84,3 dB (1 W @ 1 m)	Dimensión:	295 x 185 x 185 mm
Altavoz / Tweeter:	5" - 1,5"	Color:	Negro

SPI-W640200

ALTAVOZ DE DOS VÍAS DE PARED CON BASS REFLEX



CE-CPR



EN54-24



Altavoz acústico de pared de dos vías (altavoz de 6,5", tweeter de 1,5"). Montaje superficial mediante soporte metálico de sujeción incluido, basculante, carcasa de plástico ABS ignífugo, rejilla metálica para proteger la parte vista. Admite líneas de 70 V o 100 V, mediante interruptor selector puede ajustarse para suministrar 5 / 10 / 20 / 40 W de potencia.

ESPECIFICACIONES TÉCNICAS

Potencia:	5 / 10 / 20 / 40 W (selector interno)	Material:	ABS
SPL:	85,5 dB (1 W @ 1 m)	Dimensión:	330 x 200 x 220 mm
Altavoz / Tweeter:	6,5" - 1,5"	Color:	Negro

MS 15-100/T-EN54

DIFUSOR DE PARED DE DOS VÍAS CON CALIDAD ELEVADA DEL SONIDO



CE-CPR



EN54-24



Para uso externo (Tipo B) IP66. Potencia regulable (15 / 7,5 / 3,75 / 1,8 W).

ESPECIFICACIONES TÉCNICAS

Potencia máx.:	15 W @ 100 V	Material:	ABS
Potencia mín.:	3,7 W	Dimensión:	210 x 130 x 120 mm.
Diámetro altavoz interno:	2 x 3"	Color:	Gris RAL9006
SPL:	80,2 dB (1 W @ 1 m)		



MS 30-130/T-EN54

DIFUSOR DE PARED DE DOS VÍAS CON CALIDAD ELEVADA DEL SONIDO



Para uso externo (Tipo B) IP66. Potencia regulable (30 / 15 / 7,5 / 2,5 W).

ESPECIFICACIONES TÉCNICAS

Potencia máx.:	30 W @ 100 V	Material:	ABS
Potencia mín.:	7,5 W	Dimensión:	260 x 160 x 152 mm
Diámetro altavoz interno:	4 x 3"	Color:	Gris RAL9006
SPL:	82,4 dB (1 W @ 1 m)		

MS 50-165/T-EN54

DIFUSOR DE PARED DE DOS VÍAS CON CALIDAD ELEVADA DEL SONIDO



Para uso externo (Tipo B) IP66. Potencia regulable (50 / 25 / 12,5 / 6,25 W).

ESPECIFICACIONES TÉCNICAS

Potencia máx.:	50 W @ 100 V	Material:	ABS
Potencia mín.:	6,25 W	Dimensión:	326 x 202 x 192 mm
Diámetro altavoz interno:	6 x 3"	Color:	Gris RAL9006
SPL:	84,8 dB (1 W @ 1 m)		

Difusores suspendidos de techo

SPI-CP620100

PROYECTOR ACÚSTICO EN ABS PARA MONTAJE COLGANTE



Altavoz tipo proyector con altavoz de 6,5". Montaje colgante, contenedor de ABS ignífugo, rejilla metálica para la protección de la parte vista. Admite líneas de 70V o 100V, mediante interruptor selector puede ajustarse para suministrar 5 / 10 / 20 W de potencia.

ESPECIFICACIONES TÉCNICAS

Potencia:	5 / 10 / 20 W (selector interno)	Material:	ABS
Diámetro altavoz interno:	6,5"	Dimensión:	Ø 170 x 245 mm
SPL:	90,8 dB (1 W @ 1 m)	Color:	Blanco RAL9016

DELK 130/10 PP1

DIFUSOR DE BOLA COLGANTE DE TECHO



Para uso interno (Tipo A) IP32. Potencia regulable (10 / 6 / 3 / 1,5 W). Con cable de 5 m con caja de montaje, terminales de cerámica y fusible térmico.

ESPECIFICACIONES TÉCNICAS

Potencia máx.:	10 W @ 100 V	Material:	Acero con recubrimiento de polvo
Potencia mín.:	1,5 W	Dimensión:	Ø 180
Diámetro altavoz interno:	5"	Color:	Blanco RAL9010
SPL:	88 dB (1 W @ 1 m)		



DELK 130/20 PP1

DIFUSOR DE BOLA COLGANTE DE TECHO



CE-CPR



EN54-24

Para uso interno (Tipo A) IP32. Potencia regulable (20 / 15 / 105 W). Con cable de 5 m con caja de montaje, terminales de cerámica y fusible térmico.



ESPECIFICACIONES TÉCNICAS

Potencia máx.:	20 W @ 100 V	Material:	Acero con recubrimiento de polvo
Potencia mín.:	5 W	Dimensión:	Ø 180
Diámetro altavoz interno:	5"	Color:	Blanco RAL9016
SPL:	85 dB (1 W @ 1 m)		

DEL-W 165/6 PP

DIFUSOR DE BOLA COLGANTE DE TECHO



CE-CPR



EN54-24

Para uso interno (Tipo A) IP32C. Potencia regulable (6 / 3 / 1,5 / 0,75 W). Con cable de 5 m con caja de montaje, terminales de cerámica y fusible térmico.



ESPECIFICACIONES TÉCNICAS

Potencia máx.:	6 W @ 100 V	Material:	Acero con recubrimiento de polvo
Potencia mín.:	0,75 W	Dimensión:	Ø 210 x 75 mm
Diámetro altavoz interno:	6,5"	Color:	Blanco RAL9016
SPL:	93 dB (1 W @ 1 m)		

DEL-W 165/10 PP

DIFUSOR DE BOLA COLGANTE DE TECHO



CE-CPR



EN54-24

Para uso interno (Tipo A) IP32C. Potencia regulable (10 / 6 / 3 / 1,5 W). Con cable de 5 m con caja de montaje, terminales de cerámica y fusible térmico.



ESPECIFICACIONES TÉCNICAS

Potencia máx.:	10 W @ 100 V	Material:	Acero con recubrimiento de polvo
Potencia mín.:	1,5 W	Dimensión:	Ø 210 x 75 mm
Diámetro altavoz interno:	6,5"	Color:	Blanco RAL9016
SPL:	93 dB (1 W @ 1 m)		

Bloques de terminales múltiples de esteatita

BM 9516

BLOQUES DE TERMINALES IGNÍFUGOS



BM 9516

BM 9517

BM 9518

BM 9519

BM 9520

BM 9521

BM 9522

BM 9523

BM 9524

BLOQUE DE TERMINALES DE ESTEATITA 4 mm² 1 POLO
 BLOQUE DE TERMINALES DE ESTEATITA 4 mm² 2 POLOS
 BLOQUE DE TERMINALES DE ESTEATITA 4 mm² 3 POLOS
 BLOQUE DE TERMINALES DE ESTEATITA 6 mm² 1 POLO
 BLOQUE DE TERMINALES DE ESTEATITA 6 mm² 2 POLOS
 BLOQUE DE TERMINALES DE ESTEATITA 6 mm² 3 POLOS
 BLOQUE DE TERMINALES DE ESTEATITA 16 mm² 1 POLO
 BLOQUE DE TERMINALES DE ESTEATITA 16 mm² 2 POLOS
 BLOQUE DE TERMINALES DE ESTEATITA 16 mm² 3 POLOS



IS2011WE



Indicadores de alarma convencionales

Dispositivos sonoros y visuales de alarma de incendio

En los sistemas de detección de incendio, un papel de primaria importancia lo recubren los dispositivos de señalización óptico-acústica.

Sirenas, campanas y luces intermitentes son algunos de los medios de alerta más comunes. Inim pone a disposición una amplia gama de productos, entre los cuales escoger en base al tipo de instalación.

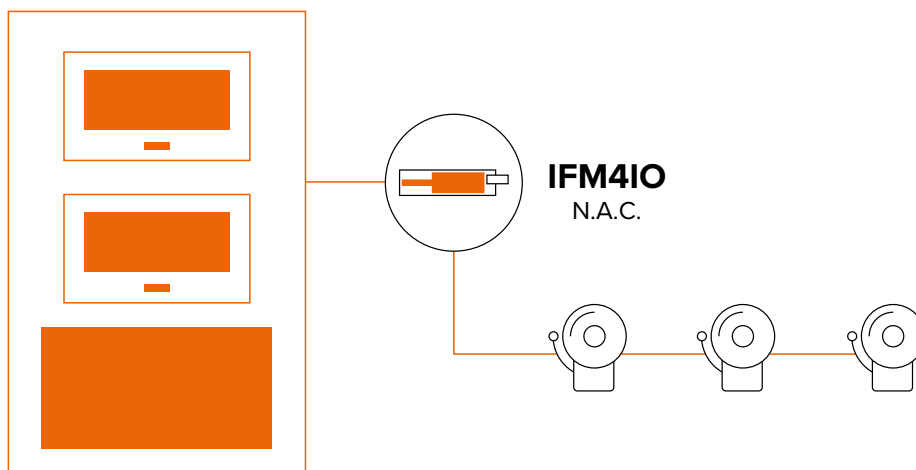



IS2011

INDICADOR ACÚSTICO DE PARED



Mediante DIP SWITCH, es posible seleccionar el tono de alarma eligiendo entre los 14 disponibles y regular el volumen.

IS2011RE Indicador rojo
IS2011WE Indicador blanco

IS2021

INDICADOR ÓPTICO ACÚSTICO DE PARED



Indicador óptico/acústico que funciona de 20 a 30 V DC, grado de protección IP65. Mediante DIP SWITCH, se puede seleccionar el tono de alarma eligiendo entre los 14 disponibles y regular el volumen y la potencia del indicador intermitente.

IS2021RE Indicador rojo
IS2021WE Indicador blanco

IS2030

INDICADOR ACÚSTICO DE PARED CON MENSAJES DE VOZ



Mediante el programador manual EDRV2000, es posible seleccionar el tono de alarma o los mensajes de voz en 8 idiomas distintos disponibles dentro del producto y regular el volumen, también es posible personalizar los tonos / mensajes de voz.

IS2030RE Indicador rojo
IS2030WE Indicador blanco

IS2050

INDICADOR ÓPTICO/ACÚSTICO DE PARED CON MENSAJES DE VOZ Y LUZ INTERMITENTE



Mediante el programador manual EDRV2000, es posible seleccionar el tono de alarma o los mensajes de voz en 8 idiomas distintos disponibles dentro del producto, regular el volumen, la potencia de la luz intermitente y también es posible personalizar los tonos / mensajes de voz.

IS2050RE Indicador rojo
IS2050WE Indicador blanco

ESPECIFICACIONES TÉCNICAS	IS2011	IS2021	IS2030	IS2050
Tono:	14	14	14	14
Mensajes de voz:			16	16
Potencia sonora @ 1 m:	Máx. 101 dB			
Consumo:	de 1,4 a 5 mA	de 1,4 a 23 mA	de 10 a 40 mA	de 1,4 a 23 mA
Grado de protección:	IP65 (certificados IP21 para uso interno)			
Tensión de funcionamiento:	20 - 30 V DC	18 - 30 V DC	18 - 30 V DC	18 - 30 V DC
Cubierta óptica de alta potencia:		W-3.5-7, O-3.5-8-7		W-3.5-10.2, O-3.5-10.5-10.0
Cubierta óptica de baja potencia:		W-3-6.5, O-3-8-6.5		W-2.8-6.7, O-2.8-7.5-7
Temperatura de funcionamiento:		-10°C ... +55°C		
Dimensiones:		121x121x57 mm		
Peso:		150 g		

PLEXI_ES2000

PANEL DE PLEXIGLÁS CONFORMADO CON INDICACIÓN DE EMERGENCIA



Para combinar con los indicadores modelo IS2000 y ES2000, con serigrafía «ALARMA INCENDIO» (blanca sobre fondo rojo) y logotipo Inim. El panel incluye un kit de fijación y una plantilla. Dimensiones 430 x 130 x 4 mm.

PLEXI_ES2000#1DX	ALLARME INCENDIO con voladizo a la DERECHA
PLEXI_ES2000#1SX	ALLARME INCENDIO con voladizo a la IZQUIERDA
PLEXI_ES2000#2DX	FIRE ALARM con voladizo a la DERECHA
PLEXI_ES2000#2SX	FIRE ALARM con voladizo a la IZQUIERDA
PLEXI_ES2000#3DX	EVACUARE IL LOCALE con voladizo a la DERECHA
PLEXI_ES2000#3SX	EVACUARE IL LOCALE con voladizo a la IZQUIERDA
PLEXI_ES2000#4DX	SPEGNIMENTO IN CORSO con voladizo a la DERECHA
PLEXI_ES2000#4SX	SPEGNIMENTO IN CORSO con voladizo a la IZQUIERDA
PLEXI_ES2000#5DX	ALLARME GAS con voladizo a la DERECHA
PLEXI_ES2000#5SX	ALLARME GAS con voladizo a la IZQUIERDA

Indicadores acústicos de techo

IS1011

INDICADOR ACÚSTICO DE TECHO



EN54-3



CE-CPR



Mediante DIP SWITCH, es posible seleccionar el tono de alarma eligiendo entre los 14 disponibles y regular el volumen.

IS1021

INDICADOR ÓPTICO/ACÚSTICO DE TECHO



EN54-23



EN54-3



CE-CPR



Mediante DIP SWITCH, se puede seleccionar el tono de alarma eligiendo entre los 14 disponibles y regular el volumen y la potencia del indicador intermitente.

IS1030

INDICADOR ACÚSTICO DE TECHO CON MENSAJES DE VOZ



EN54-3



CE-CPR



Mediante el programador manual EDRV2000, es posible seleccionar el tono o los mensajes de alarma en 8 idiomas distintos disponibles dentro del producto, regular el volumen y personalizar los tonos / mensajes de voz.



IS2050

INDICADOR ÓPTICO ACÚSTICO DE TECHO CON MENSAJES DE VOZ



Mediante el programador manual EDRV2000, es posible seleccionar el tono o los mensajes de alarma en 8 idiomas distintos disponibles dentro del producto, regular el volumen, potencia de la luz intermitente y personalizar los tonos / mensajes de voz.

ESPECIFICACIONES TÉCNICAS	ES2011	ES2021	ES2030	ES2050
Tono:	14	14	14	14
Mensajes de voz:		16	16	16
Potencia sonora @ 1 m:	Máx. 98 dB		Máx. 101 dB	
Consumo:	de 1,4 a 5 mA	de 1,4 a 23 mA	de 10 a 25 mA	de 10 a 25 mA
Grado de protección:				IP21
Tensión de funcionamiento:	18 - 30 V DC		20 - 30 V DC	
Cubierta óptica de alta potencia:	W-3.5-7, O-3.5-8-7		W-3.5-10.2, O-3.5-10.5-10.0	
Cubierta óptica de baja potencia:	W-3-6.5, O-3-8-6.5		W-2.8-6.7, O-2.8-7.5-7	
Temperatura de funcionamiento:	-10° ... +55° C			
Dimensiones:	112 x 112 x 37 mm			
Peso:	155 g			

IS0010

INDICADOR ACÚSTICO

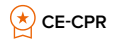

El tipo de sonido se puede seleccionar entre los 32 disponibles mediante Dip-Switch, el volumen se puede regular mediante trimmer interno.

ESPECIFICACIONES TÉCNICAS

Tono:	32	Dimensiones:	Ø 98 mm h 104 mm
Potencia sonora @ 1 m:	106 dB regulable hasta 86 dB	Dimensiones:	Ø 98 mm h 80 mm
Consumo:	de 4 a 41 mA	Peso:	250 g
Grado de protección:	IP65 (IP21 versión bajo perfil)		
Tensión de funcionamiento:	17 - 60 V DC		
Temperatura de funcionamiento:	-25°C ... +70°C		

IS0010RE

Indicador acústico rojo

IS0010WE

Indicador acústico blanco

IS0010RES

Indicador acústico rojo con base de bajo perfil

IS0010WES

Indicador acústico blanco con base de bajo perfil

IS0120

INDICADOR ÓPTICO ACÚSTICO DE TECHO / PARED



Parte óptica certificada según la nueva norma EN54-23 con base de montaje. Tono seleccionable entre los 32 disponibles mediante interruptores DIP switch interno, la frecuencia de parpadeo 0,5Hz/1 Hz (seleccionable con DIP SWITCH), volumen que se puede seleccionar entre 2 niveles.

ESPECIFICACIONES TÉCNICAS

Tono:	32
Potencia sonora @ 1 m:	97 dB
Consumo:	de 20 a 45 mA
Grado de protección:	IP65 (IP21 versión bajo perfil)
Área de cobertura:	W-3.1-11.3 ; C-3-15
Tensión de funcionamiento:	17 - 60 V DC

IS0120RE	Rojo, base profunda, instalaciones en pared
IS0120RS	Rojo, base de bajo perfil, instalaciones en pared
IS0120REC	Rojo, base profunda, instalación en techo
IS0120RSC	Rojo, base de bajo perfil, instalación en techo
IS0120WE	Blanco, base profunda, instalaciones en pared
IS0120WEC	Blanco, base profunda, instalación en techo

IS0130

INDICADOR ACÚSTICO DE ALTA POTENCIA



Provee 32 tonos diferentes, configurados mediante DIP switch. El volumen es fácil de regular mediante el trimmer incorporado.

ESPECIFICACIONES TÉCNICAS

Tono:	64	Dimensiones:	166 x 150 mm
Potencia sonora @ 1 m:	105 / 110 / 120 dB	Peso:	1,8 Kg
Consumo:	de 20 a 45 mA		
Grado de protección:	IP66		
Tensión de funcionamiento:	10 - 60 V DC		
Temperatura de funcionamiento:	-25° ... +70° C		

IS0130	Indicador acústico alta potencia 120 dB
IS0131	Indicador acústico alta potencia 110 dB
IS0132	Indicador acústico alta potencia 105 dB



IS0160

INDICADOR ÓPTICO ACÚSTICO DE ALTA POTENCIA



Provee 64 tonos diferentes, configurados mediante DIP switch. El volumen es fácil de regular mediante el trimmer incorporado. Indicador óptico LED de color rojo. Los dispositivos clasificados VAD (Visual Alarm Device) o VID (Visual Indication Device) en función del modelo.

ESPECIFICACIONES TÉCNICAS

Tono:	64	Dimensiones:	166 x 150 mm
Potencia sonora @ 1 m:	105 / 110 / 120 dB	Peso:	1,8 Kg
Consumo:	de 18 mA a 65 mA		
Grado de protección:	IP66		
Área de cobertura:	W-3,1-11,3 ; C-3-15		
Tensión de funcionamiento:	10 - 60 V DC		
Temperatura de funcionamiento:	-25° ... +70° C		

- IS0160** Indicador óptico / acústico alta potencia 120 dB
Parte óptica no certificada EN 54-23 (VID)
- IS0161** Indicador óptico / acústico alta potencia 110 dB
Parte óptica no certificada EN 54-23 (VID)
- IS0162** Indicador óptico / acústico alta potencia 105 dB
Parte óptica no certificada EN 54-23 (VID)
- IS0163** Indicador óptico / acústico alta potencia 105 dB
Parte óptica certificada EN54-23 Luz Flash blanca
- IS0164** Indicador óptico / acústico alta potencia 110 dB
Parte óptica certificada EN54-23 Luz Flash blanca
- IS0165** Indicador óptico / acústico alta potencia 105 dB
Parte óptica certificada EN54-23 Luz Flash roja
- IS0166** Indicador óptico / acústico alta potencia 110 dB
Parte óptica certificada EN54-23 Luz Flash roja

ISC010 / ISC010E

CAMPANA DE 6"



- ISC010** Campana motorizada que funciona de 19 a 28 V DC, de bajo consumo.
- ISC010E** Campana motorizada que funciona de 19 a 28 V DC, de bajo consumo, para exterior.

ESPECIFICACIONES TÉCNICAS

Potencia sonora @ 1 m:	95 dB	Dimensiones:	160 x 64 mm
Consumo:	de 20 mA	Peso:	920 g
Grado de protección:	IP21 (interno) IP33 (externo)		
Temperatura de funcionamiento:	-10° ... +55° C		

SMARTY-GFR

INDICADOR ÓPTICO ACÚSTICO ROJO



Equipada con un indicador acústico piezoeléctrico y un indicador visual de LED

ESPECIFICACIONES TÉCNICAS

Potencia sonora @ 1 m:	105 dB	Dimensiones:	75 x 112 x 30 mm
Consumo:	Máx 50 mA	Peso:	110 gr
Grado de protección:	IP31		
Intensidad luminosa:	25 lux		
Tensión de alimentación:	24 V DC		
Temperatura de funcionamiento:	-0°C ... +50°C		



ISS021 - ISS022

PLACA ÓPTICA Y ACÚSTICA



Placa de alarma roja con señalización acústica certificada EN54-3. La versión ISS021 se clasifica como VID (Visual Indication Device) y NO está certificada para la parte óptica según la norma EN54-23. La versión ISS022 se clasifica como VAD (Visual Alarm Device) y incluye un indicador óptico de alta potencia certificado EN54-23. Suministrada con el mensaje «Alarma de incendio»; bajo pedido, están disponibles con mensajes diferentes.



ESPECIFICACIONES TÉCNICAS	IS2011	IS2021
Potencia sonora @ 1 m:		92 dB(A)
Potencia óptica	EN54-23 W 4,6 - 9,1	
Frecuencia parpadeo	1 Hz	
Tensión de funcionamiento:	11 - 30 V DC	18 - 30 V DC
Consumo	50 mA	21 mA (mediana)
Temperatura de funcionamiento:		-10° ... +55° C

- ISS021 - ITA** Placa óptico acústica con indicación «allarme incendio»
- ISS022- ITA** Placa óptico acústica con luz intermitente y con indicación «allarme incendio»
- ISS021 - ENG** Placa óptico acústica con indicación «fire alarm»
- ISS022- ENG** Placa óptico acústica con luz intermitente y con indicación «fire alarm»

PICTOGRAMAS (CAJA CON 10 UNIDADES)

- FOP45** Fire alarm
- FOP46** Door alarm
- FOP47** Spegnimento in corso
- FOP48** Evacuare il locale
- FOP49** Allarme gas
- FOP36** Fire do not enter
- FOP37** Estincion disparada
- FOP38** Gas discharge
- FOP39** Fuego
- FOP34** Presenza acetilene
- FOP35** Carenza ossigeno

IVY-R

SIRENA AUTOALIMENTADA PARA EXTERIORES



Si se combina con sistemas anti incendios que funcionan a 24 V, requiere un reductor de tensión modelo STD241201. Aloja una batería 12 V de 2 Ah (no suministrada).

ESPECIFICACIONES TÉCNICAS			
Potencia sonora @ 3 m:	103 dB	Dimensiones:	288 x 207 x 107 mm
Tensión de alimentación:	12 V DC	Peso:	2,7 Kg
Grado de protección:	IP34		



F-COM

EN54-4 EN54-21 CE-CPR

Comunicador telefónico universal para sistemas contra incendios



De conformidad con la normativa de referencia, todos los sistemas de detección y alarma incendio (IRA) sin vigilancia in situ deben dotarse de un comunicador remoto CERTIFICADO EN54-21.

Gracias a su versatilidad y simplicidad de configuración, el comunicador universal F-COM puede enviar, ante la activación de sus líneas de entrada, llamadas de voz (incluye una memoria configurable para mensajes de voz mediante grabador o convertidor de texto en voz), llamadas digitales mediante los protocolos de comunicación más comunes y mensajes de texto.

El comunicador F-COM es eficaz, simple de usar gracias a la pantalla gráfica y a la interfaz de usuario intuitiva, y verstátil, dada su compatibilidad con centrales de cualquier marca y modelo. F-COM transmite a distancia cualquier condición de alarma o fallo y se configura libremente mediante línea telefónica cableada, GSM o línea de datos 3G. El comunicador consta de un alimentador incorporado, certificado EN54-4, y contiene dos pilas 12 V de 1,2 Ah (no suministradas).

ESPECIFICACIONES TÉCNICAS

Tensión de alimentación:	230 V AC	Dimensiones:	260x200x55 mm
Consumo:	Máx. 0,5 A	Peso:	1500 gr
Grado de protección:	IP30		
Corriente en salida:	27,6 V DC		
Baterías:	2 x 12 V 1,3 Ah		
Temperatura de funcionamiento:	-5° C ... +40° C		
Clasificada según la EN 54-21:	Tipo 2		

F-COM/STUDIO

Software de configuración y diagnóstico para comunicador universal F-COM.

Mediante el software F-COM Studio es posible configurar los comunicadores universales para sistemas de detección y alarma contra incendios de la serie F-COM de una manera fácil y completa, se pone a disposición del usuario un apartado en el que configurar la voz mensajes mediante archivos de audio o el convertor de texto a voz, una base de datos para la gestión de clientes y un apartado de diagnóstico donde consultar en detalle el estado del comunicador.

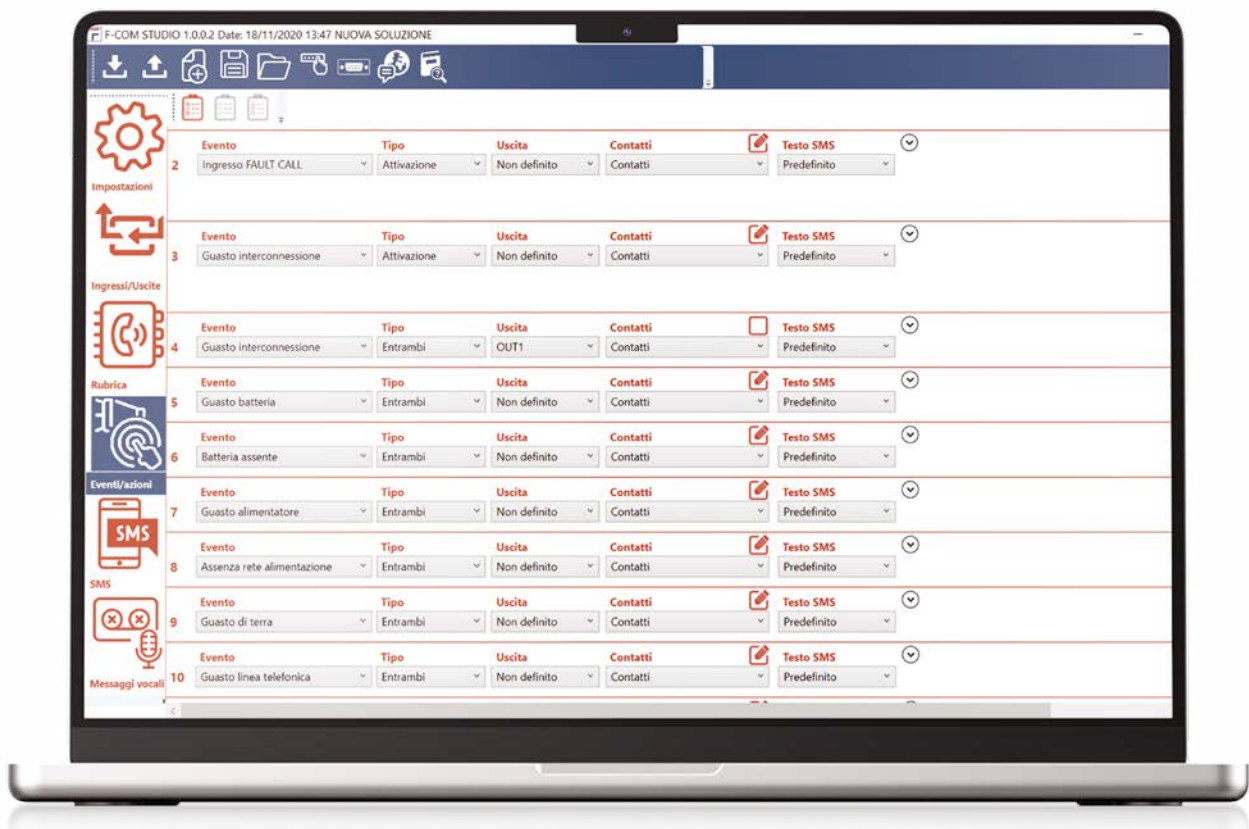



Detectores de humo por aspiración

Sistemas avanzados basados en una extracción continua de aire del ambiente a proteger

Los sistemas de detección de humo por aspiración, gracias a su sensibilidad y la posibilidad de ser instalados fuera del área a muestrear, la posibilidad de agregar filtros y trampas de condensados, se prestan a una serie de aplicaciones donde es difícil que se puedan instalar varios detectores.

Inim ofrece una gama de detectores con características únicas que se pueden conectar directamente a las centrales direccionadas para un control completamente centralizado.

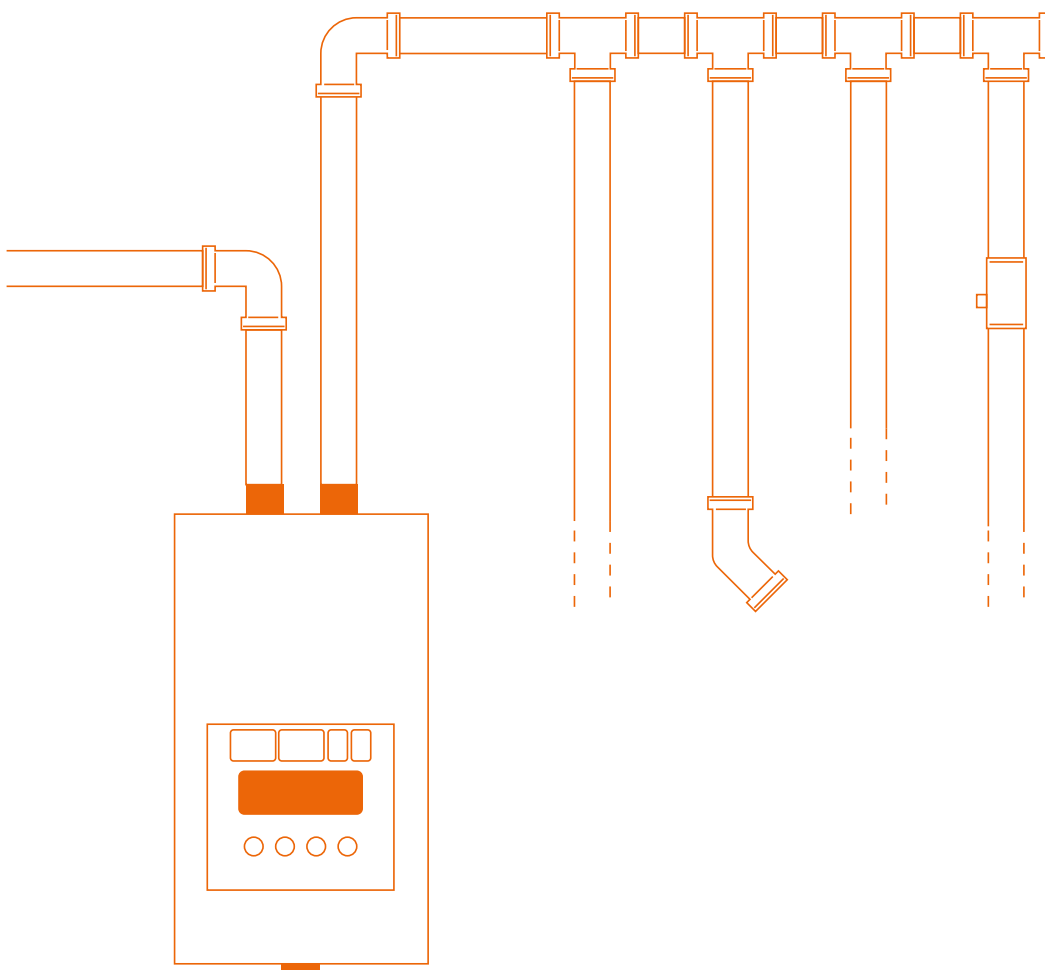



FA100

Detector de humo por aspiración

Los dos canales son completamente independientes a excepción del ventilador de aspiración que permanece en común. Cada uno de los dos tubos de muestreo (canales) se puede configurar de forma independiente en clase A, B o C, puede alcanzar una distancia máxima de 100 m y admite un número de orificios igual a 8 en clase A, 16 en clase B, 50 en clase C.

Los módulos de muestreo se basan en una tecnología de luz dual que emplea dos fuentes de luz distintas (infrarroja y azul) capaces de evaluar el tamaño de la partícula detectada, brindando una respuesta oportuna a brotes de incendios y un alto rechazo de falsas alarmas debido a polvo o neblinas. Cada uno de los dos canales de muestreo es capaz de medir el caudal del flujo de aire aspirado y señalar una falla si este se desvía del valor establecido al activar el sistema (orificios de muestreo obstruidos o roturas en el conducto de muestreo).

El detector se puede combinar con las centrales de detección de incendios direccionables de Inim conectándolo directamente al bucle (proporcionando la alimentación independiente en cualquier caso) transfiriendo así todas las señales y controles a la central, o se puede combinar con cualquier control panel, incluso los convencionales, gracias a sus salidas de relé (6) y sus terminales de E/S (4).

FA100

SISTEMA DE DETECCIÓN DE HUMO POR ASPIRACIÓN

Canales expansibles

Sistema de detección de humo por aspiración de 1 canal o de dos canales.

Instantanea

Respuesta inmediata a los principios de incendio y alto rechazo de falsas alarmas.

Detector configurable

Cada detector es configurable en clase A, B o C según la norma EN54-20.

Canales independientes

Canales independientes con ventilador de aspiración en común.

Versátil

Detectores internos intercambiables.

Tecnología avanzada

Tecnología de los detectores de doble luz para la identificación de las dimensiones del aerosol



Accesorios para los detectores FA100



FAD100

Módulo detector para expansión con dos canales



FA100-WIFI

Módulo de interfaz Wi-Fi, puede configurarse como hotspot o para la conexión a la red Wi-Fi existente.



FA100FILTER

Mallas filtro de repuesto para detectores FAD100, paquete de 10 uds.





FA/STUDIO

Software para dimensionamiento y configuración de FA100

El software FA/STUDIO, descargable del sitio Inim, permite tanto diseñar y dimensionar la red de tuberías de aspiración del sistema FA-100, como configurar y poner en servicio los equipos una vez instalados.

La sección de diseño, basada sobre un sistema CAD 3D, puede importar archivos de autocad y le permite dibujar la red de aspiración sobre ellos. El software ayuda al diseñador indicando las áreas de cobertura de cada hoyo, límites y restricciones.

Una vez diseñada la red de muestreo, el software realizará los cálculos fluidodinámicos especificando el diámetro de cada orificio, los parámetros a configurar en el dispositivo e indicando la sensibilidad y el tiempo de transporte de cada punto de muestreo.

Se genera una práctica lista de materiales personalizable para poder reenviar el pedido.

El software FA-STUDIO incluye las funciones de configuración de los dispositivos FA-100, que permiten ajustar y personalizar todos los parámetros del sistema.

Finalmente, una serie de funciones de diagnóstico esenciales le permiten verificar los parámetros del sistema en tiempo real y acceder a la memoria del detector que contiene todos los valores (humo, caudal, temperatura, etc.) muestreados cada pocos segundos durante los últimos 3 meses de funcionamiento. Todos los eventos (alarmas, averías, etc.) detectados se destacan en estos diagramas.

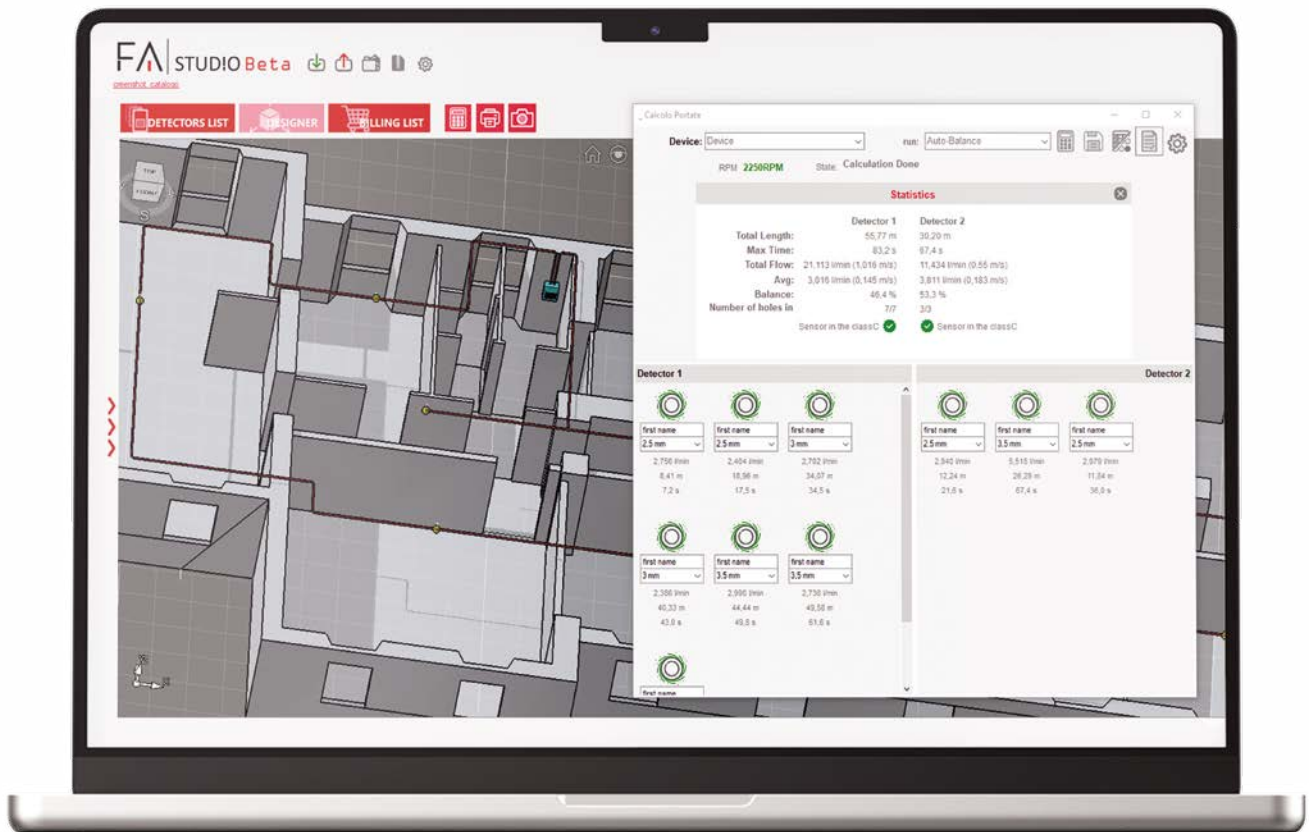



Stratos

Los detectores de humo por aspiración de la serie STRATOS ofrecen una amplia gama de soluciones para entornos de diferente naturaleza y diferentes tamaños. Basados en detectores láser, aseguran una detección oportuna y confiable

IN30725

DETECTOR DE HUMO POR ASPIRACIÓN MICRA 10

CE-CPR EN54-20



Micra 10 consiste en un sistema de detección de humo y aspiración compacto, fiable y de fácil instalación. El algoritmo «Classifire» implementado optimiza automáticamente la sensibilidad del detector en función del ambiente donde se instala, sin necesidad de complejas operaciones de calibración. Gracias a sus relés de salida (contactos limpios), el dispositivo es compatible con cualquier sistema de detección de incendios.

IN30671

DETECTOR DE HUMO POR ASPIRACIÓN MICRA 25

CE-CPR EN54-20



Mantienen todas las características peculiares de los sistemas Stratos (ClassiFire® Perceptive Inteligencia Artificial Dual TechnologyLDD 3D3) Micra 25 representa el sistema más económico para realizar un sistema de aspiración láser. De hecho, permite conectar una tubería de muestreo de hasta 50 m de largo, adecuada a la protección de los pequeños sitios o de ambientes particularmente sensibles a los principios de incendio.

IN30672

DETECTOR DE HUMO POR ASPIRACIÓN MICRA 100

CE-CPR EN54-20



Micra 100 permite realizar sistemas de pequeñas y medianas dimensiones, de hecho, es capaz de gestionar dos tubos de muestreo para una longitud total de 100 m.

N30436

Tarjeta de relé para Stratos Micra

IN30755

Filtros antipolvo para Stratos Micra

ESPECIFICACIONES TÉCNICAS	MICRA 10	MICRA 25	MICRA 100
Tensión de alimentación:		21,6 - 26,4 V DC	
Consumo:	Máx. 250 mA @ 24 V		Máx. 400 mA @ 24 V
Temperatura de funcionamiento:		-10° ... +60° C	
Humedad:		0 - 90% sin condensación	
Longitud máxima del tubo:	50 m		100 m
Diámetro del tubo de muestreo:		3/4" (27 mm Ø externo)	
Entrada tubos:	1 Inst		2
Tubos de salida para evacuación:		1 Inst	
Número máximo de orificios de muestreo:	10		25
Niveles de detección:		Alarma, Pre-Alarma	
Relé incorporado:		Pre-Alarma, Alarma, Avería	
Grado de protección:		IP50	
Dimensión:	220 x 144 x 90 mm		300 x 220 x 85 mm
Peso:	1,7 Kg		3,8 Kg



STRATOS HSSD2

DETECTORES DE HUMO POR ASPIRACIÓN



CE-CPR



EN54-20



El sistema Stratos HSSD2 es capaz de gestionar hasta cuatro tubos de muestreo con una longitud máxima de 100 m cada uno (con una longitud máxima total de los 4 tubos de 200 m). Tiene un panel con teclado y pantalla LCD en la parte frontal, donde es posible controlar los estados de funcionamiento y las condiciones de alarma.

IN30621

Detector por aspiración HSSD 2

IN30699

Filtros antipolvo para Stratos HSSD2

ESPECIFICACIONES TÉCNICAS

Tensión de alimentación:	21,6 - 26,4 V DC	Dimensión:	427 x 372 x 95 mm
Consumo:	Máx. 450 mA @ 24 V	Peso:	5,2 Kg
Temperatura de funcionamiento:	-10° ... +60° C	Grados de protección:	IP50
Humedad:	0 - 90% sin condensación		
Longitud máxima del tubo:	100 m		
Diámetro del tubo de muestreo:	3/4" (27 mm Ø externo)		
Entrada tubos:	4		
Tubos de salida para evacuación	1 Inst		
Número máximo de orificios de muestreo:	100		
Niveles de detección:	Alarma, Pre-Alarma		
Relé incorporado:	Pre-Alarma, Alarma, Avería		

STRATOS MODULASEAR

DETECTORES DE HUMO POR ASPIRACIÓN



CE-CPR



EN54-20



ModuLaser es un detector de humo por aspiración escalable y modular. El detector se basa en un módulo de control disponible en tres versiones: Estándar con pantalla a color TFT, LEDes de estado y botones de navegación, Mínimo con solo LED de estado y Comando, que es similar a Estándar pero con la funcionalidad adicional para controlar varios módulos en SenseNET. Se pueden combinar hasta un máximo de 8 módulos detectores con el módulo de control, cada módulo detector puede acomodar hasta 250 metros de tubería de muestreo combinada.

9-30780

Stratos ModuLaser - Minimum display module

9-30781

Stratos ModuLaser - TFT display module

9-30782

Stratos ModuLaser - Command module

9-30783

Stratos ModuLaser - Detector module

ESPECIFICACIONES TÉCNICAS

Tensión de alimentación:	18 - 30 V DC	Dimensión:	300 x 135 x 110 mm
Consumo:	Máx. 940 mA @ 24 V	Peso:	1,5 Kg
Temperatura de funcionamiento:	-10° ... +60° C	Grados de protección:	IP50
Humedad:	0 - 90% sin condensación		
Longitud máxima del tubo:	150 m		
Diámetro del tubo de muestreo:	3/4" (27 mm Ø externo)		
Entrada tubos:	4		
Tubos de salida para evacuación	1 Inst		
Número máximo de orificios de muestreo:	20 (A) / 40 (B) / 50 (C)		
Niveles de detección:	Alarma, Pre-Alarma		
Relé incorporado:	Pre-Alarma, Alarma, Avería		

Tubos de muestreo para sistemas de aspiración

EN61386-1

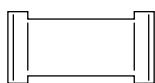

TUBOABS0250M

Tubo Ø externo 25 mm
Barra de 3 m
Envase de 25 barras



SASO100250RS

Manguito de acoplamiento
Ø externo 25 mm
Envase de 10 uds.

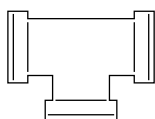

SATE400250RS

Empalme en T
Ø externo 25 mm
Envase de 10 uds.

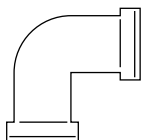

SABE300250RS

Curva a 90°
Ø externo 25 mm (radio grande),
Paquete de 10 uds.

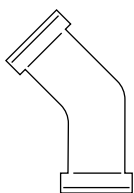

SAEY500250RS

Codo a 45°
Ø externo 25 mm
Envase de 10 uds.



SACA700250RS

Tapón para fin de tubería
Ø externo 25 mm
Envase de 10 uds.

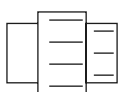

SAUN800250RS

Manguito de unión abrible
Ø externo 25 mm
Envase de 10 uds.



STS25REDK

Pinza para tubos
Ø externo 25 mm
Envase de 50 uds.



SGLUEN0250 / SGLUEN0500

Pegamento para sellar
Envase de 250 ml o 500 ml

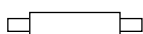

GC025

Junto telescópico con excursión
200mm D.25mm



17250019050

Tubo flexible en espiral
Ø externo 25 mm
Rollo 10 m

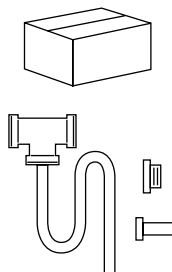

CAPKIT2510SR

KIT para la creación de un capilar de muestreo compuesto por:
- Empalme en «T» para tubos Ø externos 25 mm con empalme para tubos Ø externo 10 mm
- 1 Prensaestopas d.3/8" x 28 - L.35 mm
Ø interior 10 mm
- 1 Tuerca anular d.3/8"G



MPE1008025M-R

Tubo flexible rojo
Ø externo 10 mm
para capilares de muestreo
Rollo 25 m

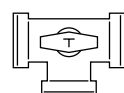

2510025

Válvula de bola de 3 vías
pvc/epdm para tubos
Ø externo 25 mm

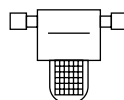

504F075ABS

Portafiltro tipo medio F0,75, conexiones roscadas de 3/4", con racores y cartucho RL5.



AAD12025CRS

Acoplamiento Macho / Hembra de 3/4"G a 25 m
Necesario para adaptar el filtro 504F075ABS a tuberías de 25 mm de diámetro Ø exterior



ASO15025CRS

Manguito para conexión de tuberías de 3/4" con tuberías de 25 mm de diámetro Ø exterior.

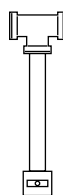

WT025

Trampa de condensados para aplicaciones en las que el entorno muestreado es especialmente frío en comparación con el entorno en el que está instalado el detector. Incluye empalme en «T», válvula y tubo colector.

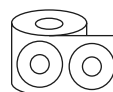

LABEL23X10

Rollo de 200 etiquetas para identificación de orificios de muestras con escritura: ASPIRATING POINT



Detectores especiales

Detectores de humo óptico lineales

Los detectores de humo lineales son una solución popular para aquellas aplicaciones caracterizadas por espacios amplios y abiertos (almacenes, grandes locales comerciales, hangares, etc.). El uso de detectores de tipo transreflectante como los propuestos, que sólo requieren cableado desde un lado de la zona protegida, resultan aún más ventajosos, ya que reducen los costes de instalación y mantenimiento sin menoscabo de su fiabilidad y eficacia.

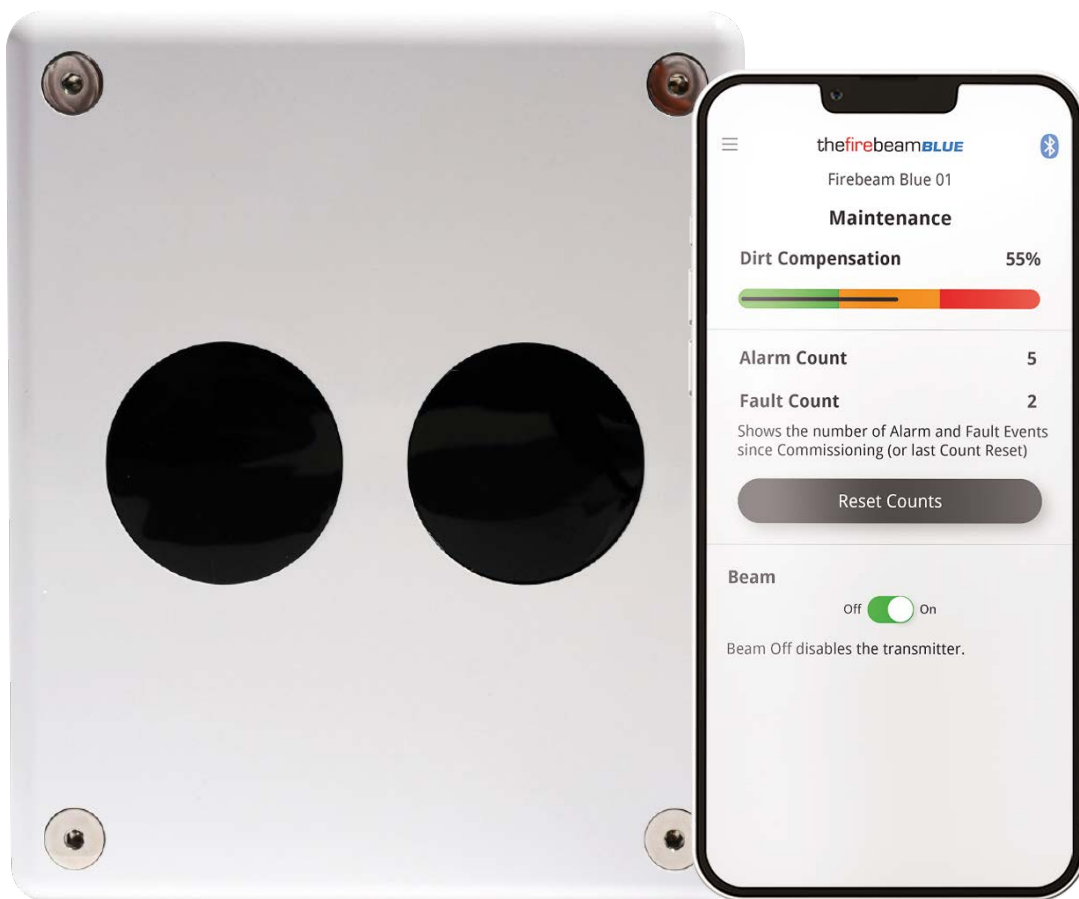



BDH160

DETECTOR DE HUMO ÓPTICO LINEAL AUTOALINEABLE



CE - CPR



EN54-12



Con tecnología transreflectante, está equipado con un cabezal motorizado que puede alinearse durante la puesta en marcha y corregir su alineación con el tiempo para compensar cualquier movimiento del edificio. Además, gracias a la centralita, es posible controlar estas operaciones desde tierra. El sistema incluye una válvula motorizada que incluye un transmisor/receptor de infrarrojos, una centralita de control de tierra y reflectantes. La presencia de humo se revela analizando el haz infrarrojo transmitido por el cabezal y reflejado por el reflector. El sistema estándar cubre una distancia de 5 a 70 m. Hay disponibles kits (reflectores adicionales) que pueden ampliar el alcance hasta un máximo de 160 m.

- detector con TX y RX integrados y reflector;
- motorizado para autoalineación;
- conectable al bucle Inim a través del módulo EU311;
- fuente de alimentación independiente o de bucle;
- máx. 20 detectores alimentados por un único bucle (a verificar con el software de cálculo de bucle);
- centralita de control para operaciones de vigilancia y mantenimiento.

ESPECIFICACIONES TÉCNICAS

Consumo en reposo:	3 mA	Grado de protección:	IP65
Consumo en alarma:	3 mA	Dimensión:	155 x 180 x 125 mm
Temperatura de funcionamiento:	-15° ... +55° C	Peso:	1 Kg
Tensión de funcionamiento:	10,2 / 30 V		

BDH200

DETECTOR DE HUMO ÓPTICO LINEAL AUTOALINEANTE CON BLUETOOTH Y APLICACIÓN DE GESTIÓN



CE - CPR



EN54-12



En cuanto a funciones y características idénticas al modelo BDH160, este modelo incluye una interfaz Bluetooth y una aplicación para la gestión y control del detector.

- detector con TX y RX integrados y reflector;
- motorizado para autoalineación;
- conectable al bucle Inim a través del módulo EU311;
- fuente de alimentación independiente o de bucle;
- máx. 20 detectores alimentados por un único bucle (a verificar con el software de cálculo de bucle);
- interfaz Bluetooth para conexión con teléfono móvil inteligente;
- aplicación gratuita para el control del detector.

ESPECIFICACIONES TÉCNICAS

Consumo en reposo:	3 mA	Grado de protección:	IP65
Consumo en alarma:	3 mA	Dimensión:	155 x 180 x 125 mm
Temperatura de funcionamiento:	-15° ... +55° C	Peso:	1 Kg
Tensión de funcionamiento:	10,2 / 30 V		



Descarga la aplicación desde la tienda Android



Descarga la aplicación desde la tienda Android

Accesorios para detectores de humo lineales BDH



70KIT140

KIT PARA EXTENSIÓN DE 70 A 140 M

Incluye una placa de montaje para reflectantes BDH-ADAPT y 3 reflectantes adicionales.

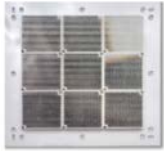

140KIT160

KIT PARA LA EXTENSIÓN DE LA COBERTURA DE 70 A 160 M

Incluye una placa de montaje para reflectantes BDH-ADAPT y 8 reflectantes adicionales.



BDHADAPT

PLACA PARA EL ENSAMBLAJE DEL DETECTOR O DE LOS REFLECTANTES

Ya suministrada con los kits de extensión de alcance, puede facilitar la fijación del sensor en los casos en que no se disponga de una pared adecuada (malla metálica, superficie irregular, etc.).



FB-BRACKET

PLACA ARTICULADA PARA REFLECTANTE

Permite alinear correctamente el reflector con el transmisor en caso de que los dos objetos no estén instalados uno frente al otro.



FOGKIT

KIT ANTICONDENSACIÓN PARA APLICACIONES EN AMBIENTES ESPECIALMENTE HÚMEDOS

El kit incluye una pantalla en material anticondensación para aplicar en el transceptor y un reflector único (FOGREF) en material anticondensación



FOGREF

REFLECTANTE EN MATERIAL ANTICONDENSACIÓN

Debe combinarse con el kit FOGKIT para aplicaciones con alcances superiores a 70 m.



EDB01

DETECTOR DE HUMO ÓPTICO LINEAL CON ALINEACIÓN MANUAL Y CON BLUETOOTH Y APLICACIÓN



CE - CPR



EN54-12



Caracterizado por su bajo coste y sencilla instalación. El detector cubre una distancia que va de 10 m a 100 m (hasta 50 m con un solo reflector, hasta 100 m con 4 reflectores, suministrados en el paquete), gracias a sus relés de alarma y avería puede combinarse con cualquier central o directamente en el bucle Inim mediante un módulo EU311. En el caso de conexión al bucle es posible tomar la alimentación del propio bucle hasta un máximo de 5 detectores por bucle (a verificar con el software de dimensionamiento del bucle).

Las operaciones de alineación se ven facilitadas por el láser incluido en la unidad, que permite ajustar el mecanismo de deflexión y verificar el punto exacto al que apunta el haz.

Mediante los DIP SWITCHES internos es posible ajustar la sensibilidad del detector y elegir entre el modo de auto-reinicio o de enclavamiento de alarma.

En las tiendas está disponible una aplicación gratuita para teléfonos móviles inteligentes Android e iOS que, gracias a la interfaz Bluetooth incluida en el dispositivo, permite el control remoto del detector en tiempo real.

- alineación manual con puntero láser;
- conectable al bucle Inim a través del módulo EU311;
- fuente de alimentación independiente o de bucle;
- máx. 5 detectores alimentados por un único bucle (a verificar con el software de cálculo de bucle);
- interfaz Bluetooth para conexión con teléfono móvil inteligente;
- aplicación gratuita para el control del detector.

ESPECIFICACIONES TÉCNICAS

Consumo en reposo:	20 mA	Dimensión:	172 x 110 x 81 mm
Consumo en alarma:	20 - 40 mA	Peso:	350 gr
Temperatura de funcionamiento:	-10° ... +55° C		
Tensión de funcionamiento:	12 / 30 V		

Adaptadores para conductos

La detección de humo en el interior de los conductos de ventilación, reconocida por las normas internacionales, es esencial para evitar la transferencia de humo y gases tóxicos de un compartimento del edificio a otro, lo que multiplicaría el riesgo para los ocupantes.

Los artículos que se muestran en este apartado permiten adaptar los detectores de humo puntuales a la finalidad, revelación que no sería posible instalando el detector directamente en el interior del conducto debido a la excesiva velocidad del aire en su interior.



EBDDHN

ADAPTADOR PARA CONDUCTO UNIVERSAL

Para todo tipo de detectores para domicilios (análogos o convencionales). La base del detector (no incluida) encaja perfectamente con el interior del dispositivo sujeta con 2 tornillos (incluidos), un práctico panel de bornes facilita el cableado. Permite detectar la presencia de humo mediante el muestreo continuo del flujo de aire en el interior de las tuberías de calefacción y ventilación en estructuras industriales o comerciales. Basado en el principio de Venturi, se combina con un tubo de muestreo de longitud adecuada, el dispositivo funciona con flujos de aire con una velocidad comprendida entre 0,5 m/s y 20 m/s.

ESPECIFICACIONES TÉCNICAS

Tubo de muestreo, longitud:	0,6-1,5-2,8m	Dimensión:	180 x 183 x 235 mm
Intervalo de velocidad del aire:	0,5/20 ms	Peso:	700 g



TV06N / TV15N / TV28N

TUBO DE MUESTREO

el tubo de muestreo está disponible en tres diferentes longitudes: 0,6 1,5 m 2,8 m y se elige en base a la amplitud de la tubería que se debe controlar. El tubo de muestreo tiene que atravesar por lo menos el 90% del conducto. Si este conducto es más ancho de 60 cm, debe atravesar toda la sección del lado opuesto. Instalación: el tubo de muestra es de aluminio, y puede ser fácilmente reducido en longitud para adaptarse al diámetro de la tubería. El diámetro del agujero de introducción del tubo es de 38 mm.

En el interior del adaptador está introducida una lengüeta de color rojo que muestra el paso de aire hacia el detector para la comprobación del funcionamiento del adaptador.



DDHBRKTN

ESTRIBO DE MONTAJE

Permite adaptar el artículo EBDDHN a conductos circulares, se fija al conducto y proporciona una base de apoyo plana.



DDHCOVERN

TAPA HERMÉTICA

Cobertura hermética para el artículo EBDDHN en caso de instalaciones al aire libre.



DDH204

SET DE JUNTAS DE REPUESTO.



DDH F1/10 N

FILTRO ANTIPOLVO



Detectores de llama

Son capaces de detectar la radiación emitida por las llamas abiertas en el espectro infrarrojo y ultravioleta, y son adecuados para la supervisión de todas las fuentes de peligro en las que puedan desprenderse llamas (tuberías, puntos de unión, depósitos de materiales inflamables, etc.). La elección del tipo de detector debe hacerse teniendo en cuenta el tipo de llama a detectar (comprobación de la correspondencia entre la radiación emitida por la llama a detectar y la detectada por el detector) y el tamaño de la llama que podría liberarse (posicionamiento y distancia del detector de llamas de la zona a supervisar).

DETECTORES DE LLAMA DE LA SERIE TALENTUM IR²

DETECTORES DE LLAMA IR² CON DOBLE SENSOR DE INFRARROJOS

 CE - CPR  EN54-10

Los detectores de llamas capaces de detectar la radiación infrarroja en dos bandas diferentes son capaces de discriminar la radiación procedente de una llama de la procedente de otras fuentes. Salida relé.



016581

DETECTOR DE LLAMA CON DOBLE BANDA INFRARROJA PARA USO INTERNO

Detector de llama con doble banda infrarroja para uso interno



016571

DETECTOR DE LLAMA CON DOBLE BANDA INFRARROJA. PARA USO INTERNO

Certificado ATEX Intrinsically Safe
ATEX: II 1 G - Ga Ex ia IIC T4



016511

DETECTOR DE LLAMA IR² EN CONTENEDOR ANTIDEFAGRANTE

Detector de llama con doble banda infrarroja. Certificado ATEX en caja antideflagrante. ATEX: II 2 G D - Ex d IIC T4 Gb - Ex d IIIC T135°C Db IP66 A21

DETECTORES DE LLAMA DE LA SERIE TALENTUM IR³

DETECTORES DE LLAMA IR³ CON DOBLE SENSOR DE INFRARROJOS

 CE - CPR  EN54-10

Los detectores de llamas capaces de detectar la radiación infrarroja en tres bandas diferentes son capaces de discriminar la radiación procedente de una llama de la procedente de otras fuentes. Salida relé.



016589

DETECTOR DE LLAMA IR³

Detector de llama de triple banda infrarroja. Para uso interno. Excelente inmunidad a las falsas alarmas.



016579

DETECTOR DE LLAMA IR³ INTRINSECALLY SAFE

Detector de llama de triple banda infrarroja. Para uso interno. Excelente inmunidad a las falsas alarmas. ATEX Intrinsically Safe. ATEX: II 1 G Ga Ex ia IIC T4



016519

DETECTOR DE LLAMA IR³ EN CONTENEDOR ANTIDEFAGRANTE

Excelente inmunidad a las falsas alarmas. Certificado ATEX en caja antideflagrante. ATEX: II 2 G D - Ex d IIC T4 Gb - Ex d IIIC T135°C Db IP66 A21

DETECTORES DE LLAMA DE LA SERIE TALENTUM UV/IR²

DETECTORES DE LLAMA CON SENSOR UV Y DOBLE SENSOR DE INFRARROJOS

CE - CPR EN54-10

Los detectores de llamas capaces de detectar la radiación infrarroja en dos bandas diferentes y las radiaciones ultravioletas son capaces de discriminar la radiación procedente de una llama de la procedente de otras fuentes. Salida relé.



016591

DETECTOR DE LLAMA CON DOBLE BANDA INFRARROJA Y DETECTOR ULTRAVIOLETA

Detector de llama con doble banda infrarroja y detector ultravioleta Para uso interno. Máxima inmunidad a las falsas alarmas.



016521

DETECTOR DE LLAMA UV/IR² EN CONTENEDOR ANTIDEFLAGRANTE

Detector de llama con doble banda infrarroja y detector ultravioleta. Máxima inmunidad a las falsas alarmas. Certificado ATEX en caja antideflagrante. ATEX:- II 2 G D
Ex d IIC T4 Gb - Ex d IIIC T135°C Db IP66 A21

ESPECIFICACIONES TÉCNICAS	IR2	IR3	UV/IR2
Tensión de alimentación:		14 - 30 V dc	
Consumo:		de 8 a 28 mA	
Clase IP:		IP 65	
Intervalo de cobertura:		0.1m ² n-heptane at 25 m	
Sensibilidad:		Clase 1 (EN54-10)	
Ángulo de cobertura:		90° cono	
Espectro de respuesta:	IR ² 0.75 to 2.7 μm	IR ³ 0.75 to 2.7 μm	UV 185 to 260nm / IR ² 1.0 to 2.7 μm
Temperatura de funcionamiento:		-10° C ...+ 55° C	

Accesorios para detectores de llama para la serie Talentum



007127

ESTRIBO DE MONTAJE ORIENTABLE



012545

CUBIERTA DE ACERO PARA DETECTORES DE LLAMA



007279

CUBIERTA DE ACERO PARA DETECTORES DE LLAMA EN CONTENEDOR ANTIDEFLAGRANTE



16091

PROBADOR PARA DETECTORES DE LLAMA

Simulador para detector de llama. Portátil con baterías recargables, porta baterías incluido. Amplio espectro de salida, UV, Visible, IR, Mid-IR.
Salida seleccionable: Destello constante y regular, parpadeo irregular.
Incluye una caja de transporte.



DETECTORES DE LLAMA DE LA SERIE SENSEWARE

DETECTORES DE LLAMA

CE - CPR EN54-10

Detectores adecuados para detectar llamas de hidrocarburos ligeros y pesados (madera, papel, petróleo, gas natural) y llamas de hidrógeno (para los modelos UV y UV/IR). Cono de visión de 90°, buena inmunidad a los estímulos falsos. Alimentación 10-28 V DC, grado de protección IP65, todos los modelos tienen los siguiente certificados: EN54-10, ATEX / IECEx cat. 3 para uso en zonas 2/22, FM Class 3260 e cFMus class 3611.



IR3-109/1

DETECTOR DE LLAMA IR³

Detector de llama con tres detectores IR. Para uso interno y externo.
Apto para zonas ATEX tipo 2. Caja en GRP (plástico reforzado con vidrio)
Soporte articulado no suministrado (SM21)



UV-185/5

DETECTOR DE LLAMA UV

Detector de llama ultravioleta. Para uso interno y externo.
Apto para zonas ATEX tipo 2. Caja en GRP (plástico reforzado con vidrio)
Soporte articulado no suministrado (SM21)



UV/IR-210/1

DETECTOR DE LLAMA UV/IR

Detector de llama ultravioleta e infrarrojo. Para uso interno y externo.
Apto para zonas ATEX tipo 2. Caja en GRP (plástico reforzado con vidrio)
Soporte articulado no suministrado (SM21)

ESPECIFICACIONES TÉCNICAS	IR3	UV	UV/IR
Tensión de alimentación:		de 10 - 28 V DC	
Consumo:		de 25 a 40 mA	
Clase IP:		IP 65	
Range of View:	0.09m ² n-heptane at 35 m		0.09m ² n-heptane at 23 m
Sensibilidad:	Class 1 (EN54-10)		Class 2 (EN54-10)
Ángulo de cobertura:		90° cono	
Espectro de respuesta:	2.7 to 5 μm	185 - 260 μm	185 - 260 nm / IR : 2.7 μm
Temperatura de funcionamiento:		-25° ... + 70° C	

Accesorios para detectores de llama de la serie Senseware



SM21

SOPORTE ARTICULADO EN POLIAMIDA PA66



TC-169/1

LAMPARA TEST NO EX CON BATERÍAS RECARGABLES, INCLUIDOS CARGADOR DE BATERÍAS Y MALETÍN



TC-940/1Z

LAMPARA TEST A SEGURIDAD INTRÍNSECA, CERTIFICADA IECEx/ATEX



Detectores de temperatura IP66

Detectores de temperatura con grado de protección IP66 para aplicaciones en ambientes particularmente hostiles.

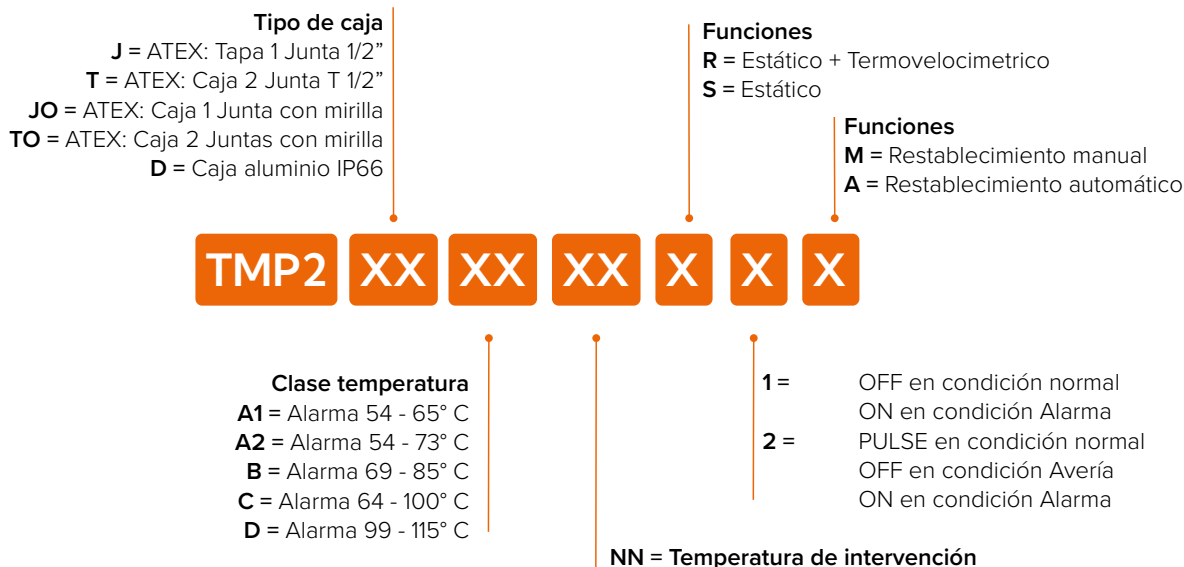

TMP2-D

DETECTORES DE TEMPERATURA

CE - CPR EN54-5



Detector de temperatura de absorción (para centrales convencionales) de la serie TMP2-D, caja en aluminio con grado de protección IP66. 2 entradas para cables desde arriba, 2 prensacables M20 incluidos. Restablecimiento automático.

ESPECIFICACIONES TÉCNICAS

Tensión de alimentación:	12 - 24 V DC	Clase IP:	IP66
Consumo en reposo:	30 µA	Dimensiones:	203 x 95 x 60 mm
Consumo en alarma:	11 mA @ 13,7 V / 12 mA @ 24 V	Peso:	400 g
Temperatura de funcionamiento:	-20° ... 135° C		

TMP2-J

DETECTORES DE TEMPERATURA IP66 ATEX

CE - CPR EN54-5 ATEX



Detector de temperatura de absorción (para centrales convencionales) de la serie TMP2-JO y TMP2-TO, caja antideflagrante certificada ATEX. Restablecimiento automático. Certificación ATEX II 2G Ex d IIC T6

ESPECIFICACIONES TÉCNICAS

Tensión de alimentación:	12 - 24 V DC	Clase IP:	IP66
Consumo en reposo:	30 µA	Dimensiones:	160 x 8 x 75 mm
Consumo en alarma:	11 mA @ 13,7 V / 12 mA @ 24 V	Peso:	410 g
Temperatura de funcionamiento:	-20° ... 135° C		



Detectores de temperatura lineales no reseteables (cables termosensibles)

Cantidad mínima de pedido 100 m
Cantidad superior a múltiplos de 50 m

Gracias a sus prestaciones, fiabilidad, simplicidad de uso y costes reducidos, los detectores térmicos lineales no reseteables son indicados para cualquier tipo de instalación donde esté prevista la detección de incendios mediante el control de la temperatura. Los cables termosensibles se dividen en base al revestimiento exterior y en base a la temperatura de intervención. El cable está compuesto por dos conductores de acero aislados individualmente mediante un polímero termosensible. El cable está retorcido de manera que se garantice una presión mecánica mínima entre los dos conductores, cuando se alcanza la temperatura nominal, el aislamiento entre los conductores cede permitiendo que los dos conductores entren en contacto y señalando la condición de alarma a la central de control.

CABLE BIPOLAR DE LA SERIE EPC

REVESTIMIENTO IGNÍFUGO A BASE DE VINILO BUENA RESISTENCIA A LOS AGENTES QUÍMICOS



Diseñado para aplicaciones comerciales e industriales internas. Este recubrimiento se caracteriza por una buena resistencia a muchos productos químicos comunes y una excelente flexibilidad a bajas temperaturas.

- diámetro externo: ± 4 mm;
- resistencia: $0.607 \Omega / m$;
- marcado a intervalos de 1 mt con características del cable y marcas de certificación.

ESPECIFICACIONES TÉCNICAS	EPC155	EPC190	EPC220	EPC280	EPC356
Temperatura de alarma:	68° C	88° C	105° C	138° C	180° C
Temperatura de instalación:	-40 ÷ +46° C	-40/+66° C	-40/+79° C	-40/+93° C	-40/+105° C

CABLE BIPOLAR DE LA SERIE XLT

REVESTIMIENTO IGNÍFUGO A BASE DE VINILO BAJA TEMPERATURA DE FUNCIONAMIENTO

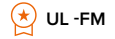

Diseñado para aplicaciones en las que se espera una temperatura de funcionamiento especialmente baja, especialmente adecuado para aplicaciones en cámaras frigoríficas. Este recubrimiento se caracteriza por una buena resistencia a muchos productos químicos comunes y una excelente flexibilidad a bajas temperaturas.

- diámetro externo: ± 4 mm;
- resistencia: $0.607 \Omega / m$;
- marcado a intervalos de 1 mt con características del cable y marcas de certificación.

ESPECIFICACIONES TÉCNICAS	XLT135
Temperatura de alarma:	57° C
Temperatura de instalación:	-51 ÷ +38° C

CABLE BIPOLAR DE LA SERIE XCR

PARA AMBIENTES CON CONDICIONES AMBIENTALES HOSTILES, OFRECE EXCELENTE RESISTENCIA A LA ABRASIÓN MECÁNICA, AGENTES QUÍMICOS ÁCIDOS, BÁSICOS Y NEUTROS Y SOLVENTES LÍQUIDOS

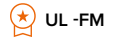

Revestimiento realizado con un fluoropolímero que le confiere una excelente resistencia a la abrasión mecánica ya los agentes químicos, haciéndolo especialmente adecuado tanto para aplicaciones en exteriores como en ambientes con condiciones hostiles.

- diámetro externo: ± 4 mm;
- resistencia: $0.607 \Omega / m$;
- marcado a intervalos de 1 mt con características del cable y marcas de certificación.

ESPECIFICACIONES TÉCNICAS	XCR155	XCR190	XCR220	XCR280	XCR356
Temperatura de alarma:	68° C	88° C	105° C	138° C	180° C
Temperatura de instalación:	-40 ÷ +46° C	-40/+66° C	-40/+79° C	-40/+93° C	-40/+121° C

Accesorios para detectores de temperatura lineales



TAR 362

PLACA DE IDENTIFICACIÓN CABLE TERMOSENSIBLE

De material plástico, para fijar directamente al cable. Color de fondo: rojo, color de letras: blanco. En la placa se muestra la inscripción «ATENCIÓN CABLE DE DETECCIÓN DE INCENDIOS – WARNING FIRE DETECTION CABLE».



CL2

CLIPS DE FIJACIÓN PARA CABLE TERMOSENSIBLE

Clips de fijación para cable termosensible, en material termoplástico, con tornillo y perno de acero inoxidable.



STFCL2

SOPORTE DE ACERO PARA SOPORTE BASE CL2

SopORTE de acero AISI304 para soporte base CL2. Dimensiones: 200 x 50 sp. 2 mm.



PL-I

CAJA DE INICIO DE LÍNEA DE ALUMINIO

- grado de protección IP65, dimensiones 92 x 92 x 66 mm;
- 4 terminales para la conexión de la línea de detección del cable termosensible, de tipo BK4;
- la caja está equipada con 1 prensaestopas PG7, para la salida del cable termosensible;
- la caja está equipada con 1 prensaestopas PG13, para la entrada del cable de señal.



PL-F

CAJA DE FIN DE LÍNEA DE ALUMINIO

- grado de protección IP65, dimensiones 92 x 92 x 66 mm;
- 4 terminales para la conexión de la línea de detección del cable termosensible, de tipo BK4;
- la caja está equipada con 1 prensaestopas PG7, para la salida del cable termosensible.



BRT-F-TW

CAJA DE FINAL DE LÍNEA CON UNIDAD DE PRUEBA DE FIBRA DE VIDRIO REFORZADA (GRP)

- grado de protección IP66, color negro, dimensiones 120 x 120 x 90 mm;
- 4 terminales para conexión de las líneas de detección del cable termosensible;
- equipado con 1 prensaestopas de poliamida PG 7, para la entrada del cable termosensible;
- 1 selector de llave con 1 contacto para la prueba semestral (SIMULACIÓN ALARMA).



PL-G

CAJA DE CONEXIONES DE ALUMINIO

- grado de protección IP65, dimensiones 92 x 92 x 66 mm;
- 4 terminales para la conexión de la línea de detección del cable termosensible, de tipo BK4;
- la caja está equipada con 1 prensaestopas PG 7, para la entrada del cable termosensible;
- la caja está equipada con 1 prensaestopas PG 7, para la salida del cable termosensible.



Detección de gas

Productos para monitorear ambientes técnicos y áreas con riesgo de liberación de gases

La detección de incendios va muy a menudo de la mano de la detección de GAS: detección de CO en aparcamientos, detección de gases explosivos en salas técnicas o de recarga de baterías, detección de gases tóxicos o dióxido de carbono en empresas con procesos específicos, etc. son solo algunos ejemplos.

Los detectores propuestos en este apartado, basados en sensores de diferentes tecnologías (Semiconductor, Catalítico, Electroquímico, infrarrojo) y disponibles en diferentes contenedores (IP55, ATEX, ATEX con display y pantalla táctil) permiten detectar una amplia gama de gases (según los modelos): inflamable, tóxico o asfixiante.

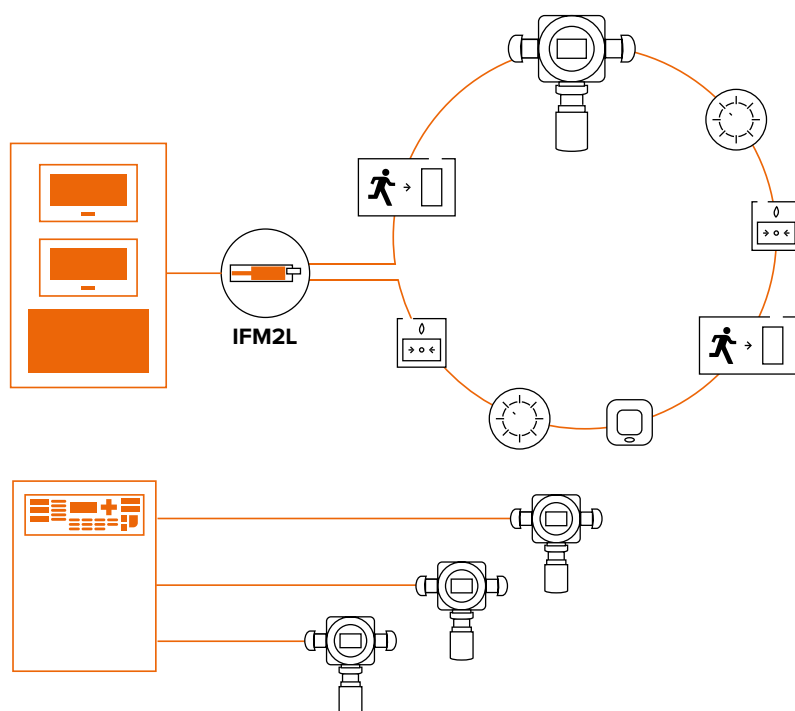



Detectores de gas de la serie Industrial

Los detectores de gas de la serie Industrial son controlados completamente por un microprocesador de última generación capaces de conferir al producto la máxima fiabilidad y precisión. El elemento sensible está conectado a una parte intercambiable; esta solución permite la sustitución de la cabeza (la parte perecedera del aparato) incluso por parte del instalador, sin la necesidad de calibraciones por parte del fabricante. Una amplia gama de modelos permite detectar la presencia de los gases más comunes, además, los detectores están disponibles en los dos contenedores (antideflagrante y antipolvo), para garantizar la solución más idónea para todas las aplicaciones. En fase de instalación o mantenimiento, se puede conectar los detectores de la serie Industrial con un PC o con un smartphone Android (usando el adaptador INA55-701) para configurar los parámetros y modificar los umbrales de intervención, compruebe la lectura del nivel de gas o simule las condiciones de alarma, prealarma o fallo.

Umbrales configurables en porcentajes de L.I.E. o P.P.M. o porcentaje del volumen (solo para detector de oxígeno) en relación al gas a detectar;

- Retrasos que se pueden configurar desde 0 hasta 240 segundos para cada umbral;
- Sistema de compensación de la lectura en relación a la temperatura ambiental;
- Sustitución del cabezal directamente en campo y sin la ayuda de bombonas de gas titulado;
- Conexión con un PC o con un smartphone Android para la configuración de los umbrales, filtros y retrasos; lectura de valores en tiempo real; simulación de condiciones de alarma, avería y prealarma.



ING7
DETECTOR DE CONTENEDOR IP55

Detector alojado en contenedor metálico antipolvo con grado de protección IP55. El elemento sensible está situado en la parte inferior del contenedor y está protegido por una malla de acero inoxidable. El cabezal de detección al final de su ciclo de vida (3 años, en condiciones óptimas y en ausencia de agentes contaminantes) podrá ser sustituido con una simple y económica operación, sin la necesidad de desmontar el detector.



INE7
DETECTOR EN CONTENEDOR ANTIDEFLAGRANTE

Detector en contenedor antideflagrante II 2G Ex d IIC T6 certificado Atex; la parte que aloja el circuito eléctrico está realizada en aluminio de fusión bajo presión adecuado a la instalación en área clasificada. El elemento sensible está alojado dentro de un contenedor de acero inoxidable AISI tipo 303 y de latón cromado, ubicado en la parte inferior del contenedor de aluminio. El elemento sensor está protegido por un disco sinterizado de polvo de acero inoxidable. El cabezal de detección al final de su ciclo de vida (3 años, en condiciones óptimas y en ausencia de agentes contaminantes) podrá ser sustituido con una simple y económica operación, sin la necesidad de desmontar el detector.



INE7T
DETECTOR EN CONTENEDOR ANTIDEFLAGRANTE CON PANTALLA TÁCTIL LCD

Detector en contenedor antideflagrante como los detectores de la serie INE7, con la adición de una pantalla táctil LCD que permite efectuar las operaciones de calibración, control y mantenimiento sin necesidad de abrir el contenedor. Gracias a esta característica, es posible operar en ambientes clasificados en materia de seguridad.

Los Detectores deben solicitarse eligiendo, además del tipo de caja, el gas detectado, la tecnología del elemento sensible y el tipo de interfaz de salida. A continuación se muestra una representación esquemática del código de pedido.



TABLA 1

Código	Gas detectado	Umbral de Prealarma/Alarmas preconfiguradas	Rango de medición
00	Metano (CH ₄)	15/30% del L.I.E.	0 - 100% L.I.E.
01C/01P	Gases especiales (véase la tabla de códigos del pedido)	15/30% del L.I.E.	0 - 100% L.I.E.
01D	Gases refrigerantes	15/30% del L.I.E.	0 - 100% L.I.E.
01HNO ₂	Bióxido de Nitrógeno (NO ₂)	5 / 10 ppm	0 - 20 ppm
01HH ₂ S	Hidrógeno Sulfurado (H ₂ S)	5 / 10 ppm	0 - 20 ppm
01IR	Anhídrido Carbónico (CO ₂) / Butano (C ₄ H ₁₀)	1000 / 2000 ppm, 4000 / 8000 ppm 10000 / 20000 ppm	0 - 10000 ppm 0 - 30000 ppm
02	Vapores de la gasolina	15/30% del L.I.E.	0 - 100% L.I.E.
03	Monóxido de Carbono (CO)	100 / 200 ppm	0 - 500 ppm
04	Hidrógeno (H ₂)	15/30% del L.I.E.	0 - 100% L.I.E.
05	GLP (gas de petróleo licuado)	15/30 % del L.I.E.	0 - 100% L.I.E.
06	Propano	15/30% del L.I.E.	0 - 100% L.I.E.
07	Amoníaco (NH ₃)	100 / 200 ppm	0 - 500 ppm
08	Amoníaco (NH ₃)	1000/2000 ppm	0 - 2000 ppm
09	Acetileno	15/30% del L.I.E.	0 - 100% L.I.E.
10	Oxígeno (exceso)	24% / 27%	21 - 42% volumen
11	Oxígeno (defecto)	18%/15%	21 - 0% volumen

TABLA 2

Código	Tecnología de elemento sensible del detector
S	semiconductor
C	catalítico
P	pellistor
H	celda electroquímica
IR	infrarrojo

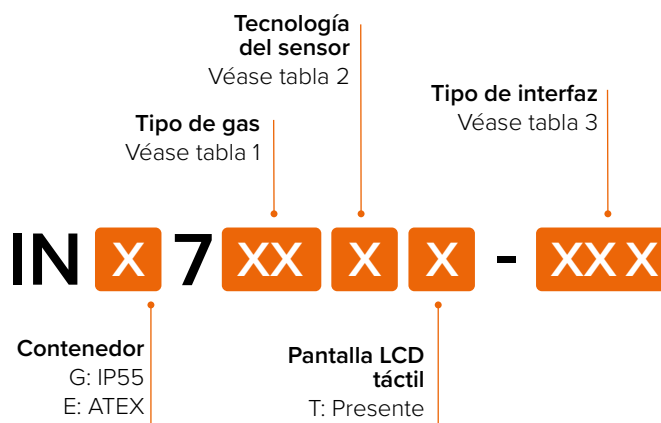
TABLA 3

Código	Tipo de interfaz
RL	3 relé (Alarma, Prealarma y Avería)
AS-C	Conexión con línea convencional (proporciona la señal de prealarma, alarma, avería. Un solo detector para cada línea)
AS-M	Conexión para los módulos de entrada supervisados Inim
42	Salida 4-20 mA
LE	Conexión directa en el bucle Inim
MB	MODBUS

ESPECIFICACIONES TÉCNICAS

Tensión de alimentación:	11 – 30 V DC	
Absorción en reposo:	Sensores de semiconductor	50 mA
	Sensores catalíticos	70 mA
	Sensores electroquímicos	30 mA
Consumo durante alarma:	Sensores de semiconductor	80 mA
	Sensores catalíticos	100 mA
	Sensores electroquímicos	60 mA
Temperatura de funcionamiento:	0 ... + 40 °C	
Peso:	Contenedor IP55	370 g
	Contenedor ATEX	1000g
Dimensiones:	Contenedor IP55	141 x 100 x 60 mm
	Contenedor ATEX	165 x 90 x 80 mm
Velocidad máxima del aire en el ambiente:	10 m/S	



DETECTORES CON ELEMENTO SENSIBLE DE SEMICONDUCTOR

INDICADOS PARA AMBIENTES CON AIRE LIMPIO Y SECO

En contenedor IP55

	42	RL	AS-M	AS-C	LE	MB	Sensor de recambio
	4-20 mA	Relé	Para la conexión de módulos direccionados Inim	Para la conexión con la central convencional SmartLine	Conexión directa al bucle Inim	Para conexión con MODBUS	
Metano	ING700S-42	ING700S-RL	ING700S-AS-M	ING700S-AS-C	ING700S-LE	ING700S-MB	INRG-700S
Gases refrigerantes *	ING701D-42	ING701D-RL	ING701D-AS-M	ING701D-AS-C	ING701D-LE	ING701D-MB	INRG-701D
Amoniaco (500 ppm)	ING707S-42	ING707S-RL	ING707S-AS-M	ING707S-AS-C	ING707S-LE	ING707S-MB	INRG-707S
Amoniaco (2000 PPM)	ING708S-42	ING708S-RL	ING708S-AS-M	ING708S-AS-C	ING708S-LE	ING708S-MB	INRG-708S

En contenedor ATEX

	42	RL	AS-M	AS-C	LE	MB	Sensor de recambio
	4-20 mA	Relé	Para la conexión de módulos direccionados Inim	Para la conexión con la central convencional SmartLine	Conexión directa al bucle Inim	Para conexión con MODBUS	
Metano	INE700S-42	INE700S-RL	INE700S-AS-M	INE700S-AS-C	INE700S-LE	INE700S-MB	INRE-700S
Gases refrigerantes *	INE701D-42	INE701D-RL	INE701D-AS-M	INE701D-AS-C	INE701D-LE	INE701D-MB	INRE-701D
Amoniaco (500 ppm)	INE707S-42	INE707S-RL	INE707S-AS-M	INE707S-AS-C	INE707S-LE	INE707S-MB	INRE-707S
Amoniaco (2000 PPM)	INE708S-42	INE708S-RL	INE708S-AS-M	INE708S-AS-C	INE708S-LE	INE708S-MB	INRE-708S

* Lista de gases refrigerantes: R32, R410a, R404a, R134a, R1234yf

DETECTORES CON ELEMENTO SENSIBLE CATALÍTICO

INDICADOS PARA AMBIENTES CON AIRE LIGERAMENTE CONTAMINADO

En contenedor IP55

	42	RL	AS-M	AS-C	LE	MB	Sensor de recambio
	4-20 mA	Relé	Para la conexión de módulos direccionados Inim	Para la conexión con la central convencional SmartLine	Conexión directa al bucle Inim	Para conexión con MODBUS	
Metano	ING700C-42	ING700C-RL	ING700C-AS-M	ING700C-AS-C	ING700C-LE	ING700C-MB	INRG-700C
Gases especiales**	ING701C-42	ING701C-RL	ING701C-AS-M	ING701C-AS-C	ING701C-LE	ING701C-MB	INRG-701C
Vapores de la gasolina	ING702C-42	ING702C-RL	ING702C-AS-M	ING702C-AS-C	ING702C-LE	ING702C-MB	INRG-702C
Hidrógeno	ING704C-42	ING704C-RL	ING704C-AS-M	ING704C-AS-C	ING704C-LE	ING704C-MB	INRG-704C
GLP	ING705C-42	ING705C-RL	ING705C-AS-M	ING705C-AS-C	ING705C-LE	ING705C-MB	INRG-705C
Propano	ING706C-42	ING706C-RL	ING706C-AS-M	ING706C-AS-C	ING706C-LE	ING706C-MB	INRG-706C
Acetileno	ING709C-42	ING709C-RL	ING709C-AS-M	ING709C-AS-C	ING709C-LE	ING709C-MB	INRG-709C

En contenedor ATEX

	42	RL	AS-M	AS-C	LE	MB	Sensor de recambio
	4-20 mA	Relé	Para la conexión de módulos direccionados Inim	Para la conexión con la central convencional SmartLine	Conexión directa al bucle Inim	Para la conexión con Modbus	
Metano	INE700C-42	INE700C-RL	INE700C-AS-M	INE700C-AS-C	INE700C-LE	INE700C-MB	INRE-700C
Gases especiales**	INE701C-42	INE701C-RL	INE701C-AS-M	INE701C-AS-C	INE701C-LE	INE701C-MB	INRE-701C
Vapores de la gasolina	INE702C-42	INE702C-RL	INE702C-AS-M	INE702C-AS-C	INE702C-LE	INE702C-MB	INRE-702C
Hidrógeno	INE704C-42	INE704C-RL	INE704C-AS-M	INE704C-AS-C	INE704C-LE	INE704C-MB	INRE-704C
GLP	INE705C-42	INE705C-RL	INE705C-AS-M	INE705C-AS-C	INE705C-LE	INE705C-MB	INRE-705C
Propano	INE706C-42	INE706C-RL	INE706C-AS-M	INE706C-AS-C	INE706C-LE	INE706C-MB	INRE-706C
Acetileno	INE709C-42	INE709C-RL	INE709C-AS-M	INE709C-AS-C	INE709C-LE	INE709C-MB	INRE-709C

** Lista de gas especiales (previa verificación de la disponibilidad). metanol (alcohol metílico), pentano, heptano, acetato de etilo, etileno, etanol (alcohol etílico), butano, hexano, isobutano.



DETECTORES CON ELEMENTO SENSIBLE POR PELLISTOR INDICADOS PARA AMBIENTES CON AIRE CONTAMINADO

En contenedor IP55

	42	RL	AS-M	AS-C	LE	MB	Sensor de recambio
	4-20 mA	Relé	Para la conexión de módulos direccionados Inim	Para la conexión con la central convencional SmartLine	Conexión directa al bucle Inim	Para la conexión con Modbus	
Metano	ING700P-42	ING700P-RL	ING700P-AS-M	ING700P-AS-C	ING700P-LE	ING700P-MB	INRG-700P
Gases especiales*	ING701P-42	ING701P-RL	ING701P-AS-M	ING701P-AS-C	ING701P-LE	ING701P-MB	INRG-701P
Vapores de la gasolina	ING702P-42	ING702P-RL	ING702P-AS-M	ING702P-AS-C	ING702P-LE	ING702P-MB	INRG-702P
Hidrógeno	ING704P-42	ING704P-RL	ING704P-AS-M	ING704P-AS-C	ING704P-LE	ING704P-MB	INRG-704P
GLP	ING705P-42	ING705P-RL	ING705P-AS-M	ING705P-AS-C	ING705P-LE	ING705P-MB	INRG-705P
Propano	ING706P-42	ING706P-RL	ING706P-AS-M	ING706P-AS-C	ING706P-LE	ING706P-MB	INRG-706P
Acetileno	ING709P-42	ING709P-RL	ING709P-AS-M	ING709P-AS-C	ING709P-LE	ING709P-MB	INRG-709P

En contenedor ATEX

	42	RL	AS-M	AS-C	LE	MB	Sensor de recambio
	4-20 mA	Relé	Para la conexión de módulos direccionados Inim	Para la conexión a los bornes de la central convencional SmartLine	Conexión directa al bucle Inim	Para conexión con MODBUS	
Metano	INE700P-42**	INE700P-RL**	INE700P-AS-M	INE700P-AS-C	INE700P-LE	INE700P-MB	INRE-700P
Gases especiales*	INE701P-42	INE701P-RL	INE701P-AS-M	INE701P-AS-C	INE701P-LE	INE701P-MB	INRE-701P
Vapores de la gasolina	INE702P-42	INE702P-RL	INE702P-AS-M	INE702P-AS-C	INE702P-LE	INE702P-MB	INRE-702P
Hidrógeno	INE704P-42	INE704P-RL	INE704P-AS-M	INE704P-AS-C	INE704P-LE	INE704P-MB	INRE-704P
GLP	INE705P-42	INE705P-RL	INE705P-AS-M	INE705P-AS-C	INE705P-LE	INE705P-MB	INRE-705P
Propano	INE706P-42	INE706P-RL	INE706P-AS-M	INE706P-AS-C	INE706P-LE	INE706P-MB	INRE-706P

en contenedor ATEX con pantalla táctil LCD

	42	RL	AS-M	AS-C	LE	MB	Sensor de recambio
	4-20 mA	Relé	Para la conexión de módulos direccionados Inim	Para la conexión a los bornes de la central convencional SmartLine	Conexión directa al bucle Inim	Para la conexión con Modbus	
Metano	INE700PT-42**	INE700PT-RL**	INE700PT-AS-M	INE700PT-AS-C	INE700PT-LE	INE700PT-MB	INRE-700P
Gases especiales*	INE701PT-42	INE701PT-RL	INE701PT-AS-M	INE701PT-AS-C	INE701PT-LE	INE701PT-MB	INRE-701P
Vapores de la gasolina	INE702PT-42	INE702PT-RL	INE702PT-AS-M	INE702PT-AS-C	INE702PT-LE	INE702PT-MB	INRE-702P
Hidrógeno	INE704PT-42	INE704PT-RL	INE704PT-AS-M	INE704PT-AS-C	INE704PT-LE	INE704PT-MB	INRE-704P
GLP	INE705PT-42	INE705PT-RL	INE705PT-AS-M	INE705PT-AS-C	INE705PT-LE	INE705PT-MB	INRE-705P
Propano	INE706PT-42	INE706PT-RL	INE706PT-AS-M	INE706PT-AS-C	INE706PT-LE	INE706PT-MB	INRE-706P
Acetileno	INE709PT-42	INE709PT-RL	INE709PT-AS-M	INE709PT-AS-C	INE709PT-LE	INE709PT-MB	INRE-709P

* Lista de gases especiales (previa verificación de la disponibilidad). metanol (alcohol metílico), pentano, heptano, acetato de etilo, etileno, etanol (alcohol etílico), butano, hexano, isobutano.

** Disponible versión EN60079-29-1



DETECTORES CON ELEMENTO SENSIBLE DE CELDA ELECTROQUÍMICA INDICADOS PARA GASES TÓXICOS (LECTURAS EN PPM)

En contenedor IP55

	42	RL	AS-M	AS-C	LE	MB	Sensor de recambio
	4-20 mA	Relé	Para la conexión de módulos direccionados Inim	Para la conexión con la central convencional SmartLine	Conexión directa al bucle Inim	Para conexión con MODBUS	
Bióxido de nitrógeno	ING701HNO2-42	ING701HNO2-RL	ING701HNO2-AS-M	ING701HNO2-AS-C	ING701HNO2-LE	ING701HNO2-MB	INRG-701HNO2
Hidrógeno sulfurado	ING701HH2S-42	ING701HH2S-RL	ING701HH2S-AS-M	ING701HH2S-AS-C	ING701HH2S-LE	ING701HH2S-MB	INRG-701HH2S
Monóxido de carbono	ING703H-42	ING703H-RL	ING703H-AS-M	ING703H-AS-C	ING703H-LE	ING703H-MB	INRG-703H
Monóxido de carbono EN50545	ING703HPK-42	ING703HPK-RL4	/	/	ING703HPK-LE	ING703HPK-MB	INRG-703HPK
Amoniaco (500 ppm)	ING707H-42	ING707H-RL	ING707H-AS-M	ING707H-AS-C	ING707H-LE	ING707H-MB	INRG-707H
Amoniaco (2000 PPM)	ING708H-42	ING708H-RL	ING708H-AS-M	ING708H-AS-C	ING708H-LE	ING708H-MB	INRG-708H
Oxígeno (exceso)	ING710H-42	ING710H-RL	ING710H-AS-M	ING710H-AS-C	ING710H-LE	ING710H-MB	INRG-710H
Oxígeno (defecto)	ING711H-42	ING711H-RL	ING711H-AS-M	ING711H-AS-C	ING711H-LE	ING711H-MB	INRG-711H
Oxígeno para aplicaciones médicas (exceso)	ING710HMD-42	ING710HMD-RL	ING710HMD-AS-M	ING710HMD-AS-C	ING710HMD-LE	ING710HMD-MB	INRG-710HMD
Oxígeno para aplicaciones médicas (defecto)	ING711HMD-42	ING711HMD-RL	ING711HMD-AS-M	ING711HMD-AS-C	ING711HMD-LE	ING711HMD-MB	INRG-711HMD

En contenedor ATEX

	42	RL	AS-M	AS-C	LE	MB	Sensor de recambio
	4-20 mA	Relé	Para la conexión de módulos direccionados Inim	Para la conexión con la central convencional SmartLine	Conexión directa al bucle Inim	Para conexión con MODBUS	
Bióxido de nitrógeno	INE701HNO2-42	INE701HNO2-RL	INE701HNO2-AS-M	INE701HNO2-AS-C	INE701HNO2-LE	INRE-701HNO2-MB	INRE-701HNO2
Hidrógeno sulfurado	INE701HH2S-42	INE701HH2S-RL	INE701HH2S-AS-M	INE701HH2S-AS-C	INE701HH2S-LE	INRE-701HH2S-MB	INRE-701HH2S
Monóxido de carbono	INE703H-42	INE703H-RL	INE703H-AS-M	INE703H-AS-C	INE703H-LE	INRE-703H-MB	INRE-703H
Amoniaco (500 ppm)	INE707H-42	INE707H-RL	INE707H-AS-M	INE707H-AS-C	INE707H-LE	INRE-707H-MB	INRE-707H
Amoniaco (2000 ppm)	INE708H-42	INE708H-RL	INE708H-AS-M	INE708H-AS-C	INE708H-LE	INRE-708H-MB	INRE-708H
Oxígeno (exceso)	INE710H-42	INE710H-RL	INE710H-AS-M	INE710H-AS-C	INE710H-LE	INRE-710H-MB	INRE-710H
Oxígeno (defecto)	INE711H-42	INE711H-RL	INE711H-AS-M	INE711H-AS-C	INE711H-LE	INRE-711H-MB	INRE-711H

en contenedor ATEX con pantalla táctil LCD

	42	RL	AS-M	AS-C	LE	MB	Sensor de recambio
	4-20 mA	Relé	Para la conexión de módulos direccionados Inim	Para la conexión a los bornes de la central convencional SmartLine	Conexión directa al bucle Inim	Para conexión con MODBUS	
Bióxido de nitrógeno	INE701HTNO2-42	INE701HTNO2-RL	INE701HTNO2-AS-M	INE701HTNO2-AS-C	INE701HTNO2-LE	INE701HTNO2-MB	INRE-701HNO2
Hidrógeno sulfurado	INE701HHT2S-42	INE701HHT2S-RL	INE701HHT2S-AS-M	INE701HHT2S-AS-C	INE701HHT2S-LE	INE701HHT2S-MB	INRE-701HH2S
Monóxido de carbono	INE703HT-42	INE703HT-RL	INE703HT-AS-M	INE703HT-AS-C	INE703HT-LE	INE703HT-MB	INRE-703H
Amoniaco (500 ppm)	INE707HT-42	INE707HT-RL	INE707HT-AS-M	INE707HT-AS-C	INE707HT-LE	INE707HT-MB	INRE-707H
Amoniaco (2000 PPM)	INE708HT-42	INE708HT-RL	INE708HT-AS-M	INE708HT-AS-C	INE708HT-LE	INE708HT-MB	INRE-708H
Oxígeno (exceso)	INE710HT-42	INE710HT-RL	INE710HT-AS-M	INE710HT-AS-C	INE710HT-LE	INE710HT-MB	INRE-710H
Oxígeno (defecto)	INE711HT-42	INE711HT-RL	INE711HT-AS-M	INE711HT-AS-C	INE711HT-LE	INE711HT-MB	INRE-711H



DETECTORES CON ELEMENTO SENSIBLE POR INFRARROJOS INDICADOS PARA MEDICIONES SELECTIVAS

En contenedor IP55

	42	RL	AS-M	AS-C	LE	MB	Sensor de recambio
	4-20 mA	Relé	Para la conexión de módulos direccionados Inim	Para la conexión con la central convencional SmartLine	Conexión directa al bucle Inim	Para conexión con MODBUS	
Metano	ING700IR-42	ING700IR-RL	ING700IR-AS-M	ING700IR-AS-C	ING700IR-LE	ING700IR-MB	INRG-700IR
Anhídrido Carbónico / Butano ***	ING701IR-42	ING701IR-RL	ING701IR-AS-M	ING701IR-AS-C	ING701IR-LE	ING701IR-MB	INRG-701IR
GLP	ING705IR-42	ING705IR-RL	ING705IR-AS-M	ING705IR-AS-C	ING705IR-LE	ING705IR-MB	INRG-705IR
Propano	ING706IR-42	ING706IR-RL	ING706IR-AS-M	ING706IR-AS-C	ING706IR-LE	ING706IR-MB	INRG-706IR

En contenedor ATEX

	42	RL	AS-M	AS-C	LE	MB	Sensor de recambio
	4-20 mA	Relé	Para la conexión de módulos direccionados Inim	Para la conexión con la central convencional SmartLine	Conexión directa al bucle Inim	Para conexión con MODBUS	
Metano	INE700IR-42	INE700IR-RL	INE700IR-AS-M	INE700IR-AS-C	INE700IR-LE	INE700IR-MB	INRE-700IR
Anhídrido Carbónico/Butano***	INE701IR-42	INE701IR-RL	INE701IR-AS-M	INE701IR-AS-C	INE701IR-LE	INE701IR-MB	INRE-701IR
GLP	INE705IR-42	INE705IR-RL	INE705IR-AS-M	INE705IR-AS-C	INE705IR-LE	INE705IR-MB	INRE-705IR
Propano	INE706IR-42	INE706IR-RL	INE706IR-AS-M	INE706IR-AS-C	INE706IR-LE	INE706IR-MB	INRE-706IR

Detectores con elemento sensible por INFRARROJOS en contenedor ATEX con pantalla Lcd táctil

Indicados para mediciones selectivas

	42	RL	AS-M	AS-C	LE	MB	Sensor de recambio
	4-20 mA	Relé	Para la conexión de módulos direccionados Inim	Para la conexión con la central convencional SmartLine	Conexión directa al bucle Inim	Para conexión con MODBUS	
Metano	INE700IRT-42	INE700IRT-RL	INE700IRT-AS-M	INE700IRT-AS-C	INE700IRT-LE	INE700IRT-MB	INRE-700IR
Anhídrido Carbónico / Butano ***	INE701IRT-42	INE701IRT-RL	INE701IRT-AS-M	INE701IRT-AS-C	INE701IRT-LE	INE701IRT-MB	INRE-701IR
GLP	INE705IRT-42	INE705IRT-RL	INE705IRT-AS-M	INE705IRT-AS-C	INE705IRT-LE	INE705IRT-MB	INRE-705IR
Propano	INE706IRT-42	INE706IRT-RL	INE706IRT-AS-M	INE706IRT-AS-C	INE706IRT-LE	INE706IRT-MB	INRE-706IR

*** Especificar en el pedido:

- Tipo de gas para detectar (anhídrido carbónico o butano)
- Umbral de disparo para anhídrido carbónico (1000/2000 ppm, 4000/8000 ppm o 10000/20000 ppm)
- Umbral de medición para anhídrido carbónico (0 - 10000 ppm o 0 - 30000 ppm)

Accesorios

INA55-701 - INTERFAZ PC O SMARTPHONE ANDROID PARA SENSORES DE GAS

Permite interconectar el sensor con un ordenador o con un smartphone con sistema operativo Android, permite leer y modificar los parámetros del detector, simular el estado de prealarma, de alarma y de avería. Se suministra con un CD que contiene la aplicación.

INA55-104 - VÁLVULA PARA BOMBONAS DE 1L

INA55-108 - VASO ADAPTADOR PARA PRUEBA DE DETECTORES

INA55-109 - ESTRIBO DE ACERO INOXIDABLE PARA FIJACIÓN DE DETECTORES CON ESTÁNDAR ATEX (SIN PANTALLA)

INA55-110 - CAUDALÍMETRO CON VÁLVULA PARA BOMBONAS DE 1L

INA55-111 - CAUDALÍMETRO CON VÁLVULA PARA BOMBONAS DE 3L Y 5L



Bombonas para prueba

INB12 - BOTELLA DE GAS DESECHABLE DE 1 LITRO PARA TEST DE LOS DETECTORES

Permite comprobar el funcionamiento de los detectores; usada solo por personal experto, permite realizar unas 8 pruebas.

INB34 - BOTELLA DE GAS DESECHABLE DE 3 LITROS PARA TEST DE LOS DETECTORES

Permite comprobar el funcionamiento de los detectores; debe ser utilizada solo por personal experto, permite realizar aproximadamente 24 pruebas.

INB12 - BOTELLA DE GAS DESECHABLE DE 5 LITROS PARA TEST DE LOS DETECTORES

Permite comprobar el funcionamiento de los detectores; usada solo por personal experto, permite realizar unas 40 pruebas.

Gas contenido	Bombona monouso 1l	Bombona monouso 3l	Bombona monouso 5l
Propano 20% L.I.E., apto también para detectores de GLP	INB12-100	INB34-100	INB58-100
Propano 40% L.I.E., apto también para detectores de GLP	INB12-101	INB34-101	INB58-101
Metano 20% L.I.E.	INB12-102	INB34-102	INB58-102
Metano 40% L.I.E.	INB12-103	INB34-103	INB58-103
Hidrógeno 20% L.I.E.	INB12-104	INB34-104	INB58-104
Hidrógeno 40% L.I.E.	INB12-105	INB34-105	INB58-105
Acetileno 20% L.I.E.	INB12-106	INB34-106	INB58-106
Acetileno 40% L.I.E.	INB12-107	INB34-107	INB58-107
Óxido de carbono, 150 ppm	INB12-108	INB34-108	INB58-108
Óxido de carbono, 300 ppm	INB12-109	INB34-109	INB58-109
Volumen de oxígeno 25%	INB12-110	INB34-110	INB58-110
Isobutano 20% L.I.E., apto también para detectores de vapores de gasolina	INB12-111	INB34-111	INB58-111
Isobutano 50% L.I.E., apto también para detectores de vapores de gasolina	INB12-112	INB34-112	INB58-112
Volumen de oxígeno 15%	INB12-113	INB34-113	INB58-113
Amoniaco 25 ppm en aire	/	INB34-114	INB58-114
Amoniaco 100 ppm en aire	/	INB34-115	INB58-115
Amoniaco 500 ppm en aire	/	INB34-116	INB58-116
Amoniaco 1000 ppm en aire	/	INB34-117	INB58-117
Anhídrido carbónico, 500 ppm, resto aire	INB12-118	INB34-118	INB58-118
Anhídrido carbónico, 1000 ppm, resto aire	INB12-119	INB34-119	INB58-119
Anhídrido carbónico, 5000 ppm, resto aire	INB12-120	INB34-120	INB58-120
Anhídrido carbónico, 10000 ppm, resto aire	INB12-121	INB34-121	INB58-121
Anhídrido carbónico, 20000 ppm, resto aire	INB12-122	INB34-122	INB58-122
Anhídrido carbónico, 30000 ppm, resto aire	INB12-123	INB34-123	INB58-123
Pentano 20% L.I.E.	INB12-124	INB34-124	INB58-124
Pentano 40% L.I.E.	INB12-125	INB34-125	INB58-125
Gas refrigerante	INB12-126	INB34-126	INB58-126
Benceno 20% L.I.E.	INB12-127	INB34-127	INB58-127
Benceno 36,92 % L.I.E.	INB12-128	INB34-128	INB58-128
Dióxido de nitrógeno 5 ppm en aire	/	INB34-129	INB58-129
Dióxido de nitrógeno 20 ppm en aire	/	INB34-130	INB58-130

Detectores de gas de la serie Elite

La serie ELITE representa la excelencia en el campo de la detección de gas. La variedad de tecnologías disponibles (elemento sensible catalítico, pellistor, electroquímico o infrarrojo), la amplia gama de gases detectables, la facilidad de uso y mantenimiento, junto con la calidad y fiabilidad que distinguen a estos dispositivos, hacen de la serie ELITE un producto único en su género. Dos pulsadores colocados en cada detector (F1 y F2) permiten realizar las operaciones de calibración y mantenimiento, sin necesidad de ninguna herramienta adicional. En caso de mantenimiento extraordinario es posible sustituir directamente el cartucho con el elemento sensible, sin necesidad de recurrir a ninguna operación de calibración. Los Detectores están disponibles en contenedor IP55 o en la protección antideflagrante para su uso en áreas con presencia de atmósferas potencialmente explosivas (II 2 G Ex d IIC T6 Gb)





Gas detectado	Tecnología elemento sensible	Salida 3 relés + fallo y 4-20mA		Salida 4-20mA		Rango de medición	Cartucho de repuesto		Bombona para calibración	Años*
		IP55	ATEX	IP55	ATEX		IP55	ATEX		
Metano	Catalítico	SE237KM	SE138KM	TS282KM	TS293KM	0 - 20% LIE	ZSK02	ZSK02/EX	BO200	5
	Pellistor	SE237PM	SE138PM	TS282PM	TS293PM	0 - 100% LIE	ZSP05	ZSP05/EX	BO200	5
	Infrarrojo				TS293IM	0 - 100% LIE			BO200	
GLP	Catalítico	SE237KG	SE138KG	TS282KG	TS293KG	0 - 20% LIE	ZSK02	ZSK02/EX	BO200	5
	Pellistor	SE237PG	SE138PG	TS282PG	TS293PG	0 - 100% LIE	ZSP05	ZSP05/EX	BO200	5
	Infrarrojo				TS293IG	0 - 100% LIE			BO200	
Hidrógeno	Catalítico	SE237KI	SE138KI	TS282KI	TS293KI	0 - 20% LIE	ZSK02	ZSK02/EX	BO200	5
	Pellistor	SE237PI	SE138PI	TS282PI	TS293PI	0 - 100% LIE	ZSP05	ZSP05/EX	BO200	5
Gasolina	Catalítico	SE237KB	SE138KB	TS282KB	TS293KB	0 - 20% LIE	ZSK04	ZSK04/EX	BO200	5
	Pellistor	SE237PB	SE138PB	TS282PB	TS293PB	0 - 100% LIE	ZSP05	ZSP05/EX	BO200	5
Amoníaco	Electroquímico	SE237EA	SE138EA	TS282EA	TS293EA	0 - 300 ppm	ZSEA1	ZSEA1/EX	BO501	3
	Electroquímico	SE237EA-H	SE138EA-H	TS282EA-H	TS293EA-H	0 - 300 ppm			BO501	
Monóxido de carbono	Electroquímico	SE237EC-S	SE138EC-S	TS282EC-S	TS293EC-S	0 - 300 ppm	ZSEC1	ZSEC1/EX	BO210	3
	Electroquímico	SE237EC-H	SE138EC-H	TS282EC-H	TS293EC-H	0 - 300 ppm		ZSEC2/EX	BO210	2
Hidrógeno sulfurado	Electroquímico	SE237EH	SE138EH	TS282EH	TS293EH	0 - 100 ppm	ZSEH1	ZSEH1/EX	BO470	2
Óxido de nitrógeno	Electroquímico	SE237EN	SE138EN	TS282EN	TS293EN	0 - 300 ppm	ZSEN1	ZSEN1/EX	BO472	2
Bióxido de nitrógeno	Electroquímico	SE237EN2	SE138EN2	TS282EN2	TS293EN2	0 - 30 ppm	ZSEN2	ZSEN2/EX	BO018	2
Oxígeno **	Electroquímico	SE237EO	SE138EO			0 - 25 % Volumen	ZSEO1	ZSEO1/EX	BO015	2
Anhídrido sulfuroso	Electroquímico	SE237ES	SE138ES	TS282ES	TS293ES	0 - 20 ppm	ZSES1	ZSES1/EX	BO418	2
Acetileno	Pellistor		SE138PE		TS293PE	0 - 100% LIE		ZSP02/EX	BO200	5
Estireno	Pellistor		SE138PS		TS293PS	0 - 100% LIE		ZSP03/EX	BO200	5
Ácido cianídrico	Electroquímico	SE237EHCN	SE138EHCN	TS282EHCN		0 - 10 ppm	ZSEHCN		BO479	2
Ácido clorhídrico	electroquímico	SE237EHCL	SE138EHCL	TS282EHCL	TS293EHCL	0 - 30 ppm	ZSEHCL	ZSEHCL/EX	WR000	2
Gases especiales (bajo pedido)	Catalítico***	SE237KX	SE138KX			0 - 20% LIE			BO200	5
	Pellistor***	SE237PX	SE138PX	TS282PX	TS293PX	0 - 100% LIE	ZSP05	ZSP05/EX	BO200	5
	Pellistor****		SE138PX-H		TS293PX-H	0 - 100% LIE			BO200	5
	Infrarrojo****				TS293IX	0 - 100% LIE				
Anhídrido carbónico	Infrarrojo			TS282IC2	TS293IC2	0 - 5% Vol				
				TS282IC2-H	TS293IC2-H	0 - 5.000 ppm				
CO + Vapores de la gasolina (para aparcamientos)	Catalítico			TS255CB			ZSEC1 - ZSK04		BO200 / BO210	
CO + Bióxido de nitrógeno	Electroquímico			TS255CN2			ZSEC1 - ZSEN2		BO008/ BO018	

* Duración media en hora limpia (años).

** No se puede conectar como 4-20mA en los terminales de E/S de la SmartLine o de los módulos de bucle.

*** Acetato de etilo, Acetona, Alcohol isopropílico, Amoníaco, Heptano, Hexano, Etanol (Alcohol etílico).

**** Acetona, alcohol butílico terc, alcohol butílico-n, alcohol isobutílico, alcohol isopropílico (2-Propanol), alcohol propílico (1-Propanol), amoníaco, gasolina (verde), butano, Buteno-2-trans, Buteno-1, Buteno-2cis (Buteno-2), ciclohexano, decano, heptano, hexano, etano, etanol (alcohol etílico), etileno, hidrógeno, Iso-butano, Iso-pentano, metano, metiletilcetona (Butanona), nitrometano, nonano, monóxido de carbono, octano-n.



Detectores de gas de la serie Value Line

Los detectores GAS VALUE Line se caracterizan por un precio sumamente conveniente, alojados en un contenedor de plástico IP44 o IP65 según el modelo o en un contenedor de metal certificado ATEX, interfaz de 4-20 mA, representan una excelente solución en sistemas de alarma de gas para aparcamientos, centrales térmicas y entornos a proteger de posibles fugas de gases como metano, GLP, etc.

SE192

DETECTOR DE GAS DE LA SERIE VALUE LINE



Están equipados con una interfaz de 4-20 mA con escala completa igual al 20% L.I.E. para detectores de gases explosivos y 300 ppm para el detector de CO. El contenedor de plástico con grado de protección IP44 es estéticamente agradable y bien acabado. El detector proporciona una operación práctica de verificación, calibración y prueba eléctrica usando las dos llaves en el circuito, el gas titulado de los cilindros de prueba se puede aplicar al elemento sensible usando los adaptadores TC011 o TC014.

NO es posible reemplazar el elemento sensor una vez que haya llegado al final de su vida útil.

ESPECIFICACIONES TÉCNICAS	SE192KM	SE192KG	SE192KB	SE192KI	SE192EC
Gas	Metano	GLP	GASOLINA	HIDRÓGENO	CO
Escala completa	20% LIE	20% LIE	20% LIE	20% LIE	300 PPM
Bombona para prueba	BO200	BO200	BO200	BO200	BO210

SE182

DETECTOR DE GAS DE LA SERIE VALUE LINE



Están equipados con una interfaz de 4-20 mA con una escala completa del 20% L.I.E. (versión K) o una escala completa del 100% L.I.E. (versión P) para los detectores de gases explosivos y de 300 ppm para el detector de CO. La carcasa de plástico garantiza un grado de protección IP65. El detector proporciona una operación práctica de verificación, calibración y prueba eléctrica usando las dos llaves en el circuito, el gas titulado de los cilindros de prueba se puede aplicar al elemento sensible usando los adaptadores TC011 o TC014.

NO es posible reemplazar el elemento sensor una vez que haya llegado al final de su vida útil.

ESPECIFICACIONES TÉCNICAS	SE182KM	SE182KG	SE182KB	SE182KI	SE182PM	SE182PG	SE182PB	SE182PI	SE182EC
Gas	Metano	Glp	Gasolina	Hidrógeno	Metano	Glp	Gasolina	Hidrógeno	CO
Rango	20% LIE	20% LIE	20% LIE	20% LIE	100% LIE	100% LIE	100% LIE	100% LIE	300 PPM
Bombona para prueba	BO200	BO200	BO200	BO200	BO200	BO200	BO200	BO200	BO210

SE183

DETECTOR DE GAS DE LA SERIE VALUE LINE EN CAJA ANTIDFLAGRANTE CERTIFICADA



Están equipados con una interfaz de 4-20 mA con una escala completa del 20% L.I.E. (versión K) o una escala completa del 100% L.I.E. (versión P) para los detectores de gases explosivos y de 300 ppm para el detector de CO. El detector proporciona una operación práctica de verificación, calibración y prueba eléctrica usando las dos llaves en el circuito, el gas titulado de los cilindros de prueba se puede aplicar al elemento sensible usando los adaptadores TC011 o TC014.

NO es posible reemplazar el elemento sensor una vez que haya llegado al final de su vida útil.

Certificados ATEX Ex II 2G Ex db IIC T5 Gb

ESPECIFICACIONES TÉCNICAS	SE183KM	SE183KG	SE183KB	SE183KI	SE183PM	SE183PG	SE183PB	SE183PI	SE183EC
Gas	Metano	Glp	Gasolina	Hidrógeno	Metano	Glp	Gasolina	Hidrógeno	CO
Rango	20% LIE	20% LIE	20% LIE	20% LIE	100% LIE	100% LIE	100% LIE	100% LIE	300 PPM
Bombona para prueba	BO200	BO200	BO200	BO200	BO200	BO200	BO200	BO200	BO210

Accesorios de los detectores de gas de la serie Industrial y Value Line



TC011

Kit de calibración de los sensores de gas ELITE y VALUE LINE, incluye el capuchón de calibración con caudalímetro.

TC014

Kit de calibración de los sensores de gas ELITE y VALUE LINE, incluye el capuchón de calibración con caudalímetro en acero inoxidable para gas altamente reactivos.

BO303

Válvula S-Flow para bombona 34 – 58 – 110 l. Gases inertes, Ácido sulfhídrico, dióxido de azufre, amoníaco. Con caudalímetro y manómetro.

BO305

Válvula HPC en acero inoxidable para bombona 34 – 58 – 110 l. Gases reactivos y altamente reactivos. Con manómetro.

BO311

Válvula MinFlow para bombona 12 l. Gases inertes, Ácido sulfhídrico, dióxido de azufre, amoníaco. Con caudalímetro y manómetro.



TR530

Estribo de aluminio para el montaje en la pared o en el techo de los detectores de las serie SE e TS.



AR015

Cobertura de acero inoxidable a utilizarse con estribo TR530 para detectores de las serie SE e TS.



TR533

Protección mecánica contra golpes accidentales.



Dispositivos ATEX

Productos certificados para aplicaciones en las que la atmósfera puede volverse explosiva

Aparatos adecuados para entornos en los que pueda haber una mezcla explosiva de aire y gas o vapor de forma continua, intermitente o como resultado de un accidente, definidos como zonas peligrosas por la Directiva 2014/34/UE.

El material eléctrico destinado a utilizarse en estas zonas debe diseñarse de forma que no constituya una fuente de iniciación de explosiones, no sólo en condiciones normales de funcionamiento, sino también en condiciones de avería.

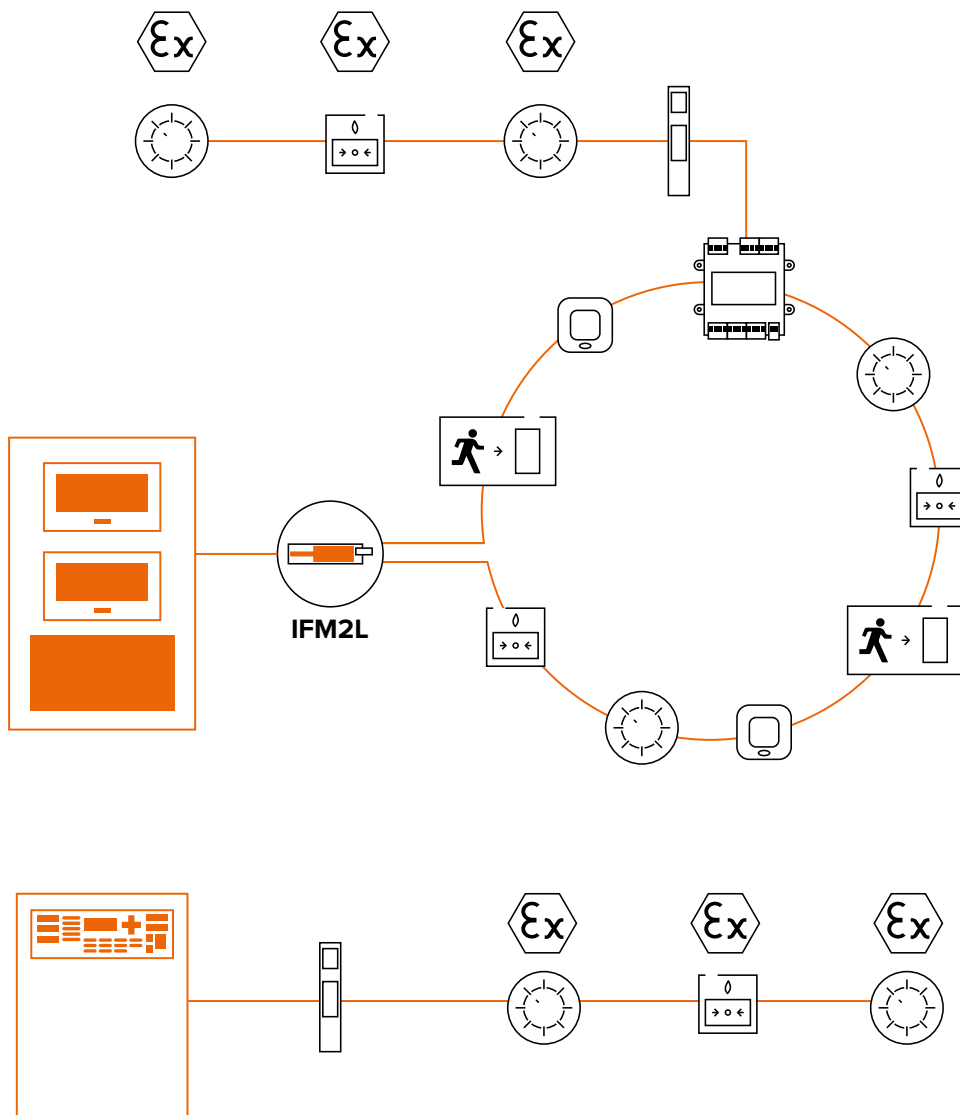

La marca ATEX

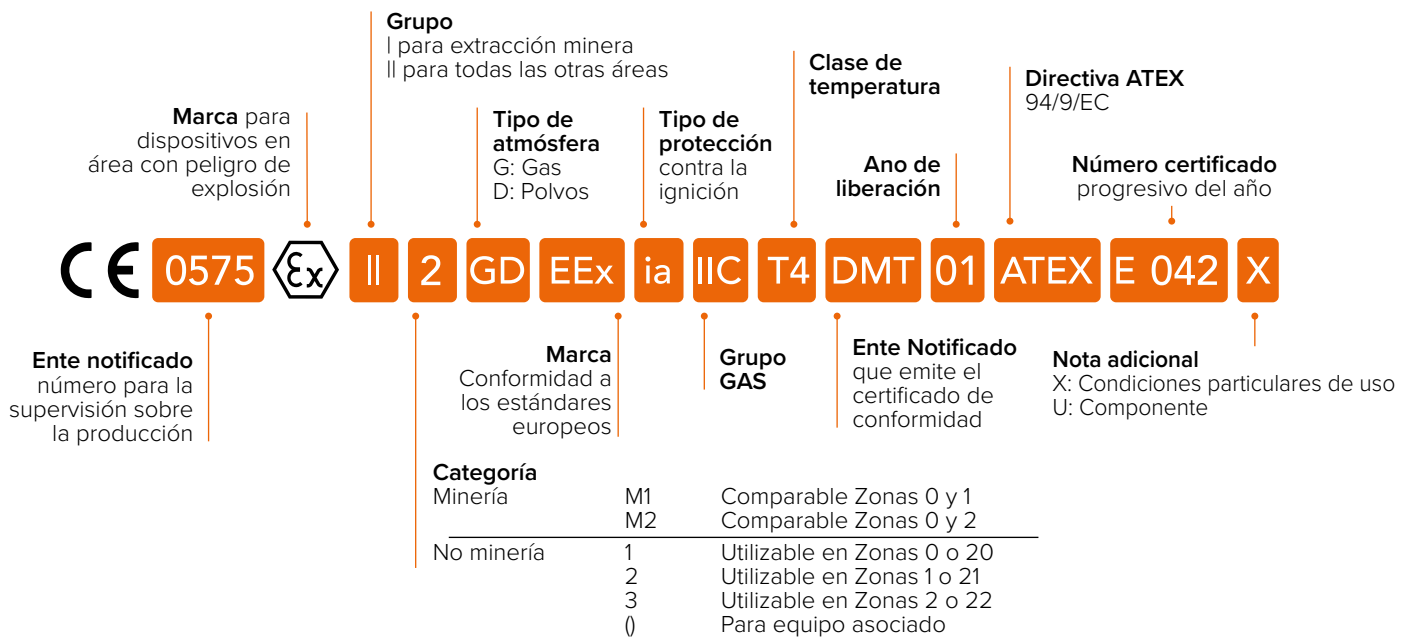

Detectores convencionales Orbis

ORB-HT-51145-APO

DETECTORES CONVENCIONALES I.S., CATEGORÍA II 1G EX IA IIC T5



El equipamiento convencional de la serie Apollo Orbis I.S. propuestos a continuación alcanza el nivel de seguridad ATEX mediante la técnica «Intrinsically safe». Los equipos intrínsecamente seguros funcionan con una potencia tan baja y con cantidades tan pequeñas de energía almacenada que no constituyen una fuente de ignición en ninguna de las condiciones de funcionamiento:

- en condiciones normales;
- con una avería (para la clasificación ib);
- con cualquier combinación de dos averías (para la clasificación ia).

DETECTOR DE TEMPERATURA

- ORB-HT-51145-APO** Clase A1R Orbis I.S. 1G Ex ia IIC
T4 Ga (-50°C ≤ Ta ≤ +60°C) / T5 (-50°C ≤ Ta ≤ +40°C)
- ORB-HT-51157-APO** Clase A1S Orbis I.S. 1G Ex ia IIC
T4 Ga (-50°C ≤ Ta ≤ +60°C) / T5 (-50°C ≤ Ta ≤ +40°C)
- ORB-HT-51147-APO** Clase A2S Orbis I.S. 1G Ex ia IIC
T4 Ga (-50°C ≤ Ta ≤ +60°C) / T5 (-50°C ≤ Ta ≤ +40°C)
- ORB-HT-51149-APO** Clase BR Orbis I.S. 1G Ex ia IIC
T4 Ga (-50°C ≤ Ta ≤ +60°C) / T5 (-50°C ≤ Ta ≤ +40°C)
- ORB-HT-51151-APO** Clase BS Orbis I.S. 1G Ex ia IIC
T4 Ga (-50°C ≤ Ta ≤ +60°C) / T5 (-50°C ≤ Ta ≤ +40°C)
- ORB-HT-51153-APO** Clase CR Orbis I.S. 1G Ex ia IIC
T4 Ga (-50°C ≤ Ta ≤ +60°C) / T5 (-50°C ≤ Ta ≤ +40°C)
- ORB-HT-51155-APO** Clase CS Orbis I.S. 1G Ex ia IIC
T4 Ga (-50°C ≤ Ta ≤ +60°C) / T5 (-50°C ≤ Ta ≤ +40°C)

DETECTOR DE HUMO Y TEMPERATURA

- ORB-OH-53027-APO** 1G Ex ia IIC T4 Ga (-50°C ≤ Ta ≤ +60°C) / T5 (-50°C ≤ Ta ≤ +40°C)

DETECTOR DE HUMO

- ORB-OP-52027-APO** 1G Ex ia IIC T4 Ga (-50°C ≤ Ta ≤ +60°C) / T5 (-50°C ≤ Ta ≤ +40°C)

- ORB-MB-50018-APO** Base de montaje para detectores Orbis I.S.

55100-031APO

PULSADORES DE ALARMA ATEX EN TECNOLOGÍAS I.S. O EXPLOSION PROOF



Pulsadores para la activación manual de alarma incendio para la instalación en áreas clasificadas ATEX

55100-031APO
55100-033APO
29600-508

Convencional I.S.
 Convencional I.S. para exterior
 Convencional en la protección antideflagrante (Explosion Proof)
 (II 2 G Ex e d IIC T6 Gb Ta = -40°C to +55°C ; II 2 D Ex t IIIIC T60°C Db)

TCC-0001 - IS

INDICADORES CONVENCIONALES ACÚSTICOS Y ÓPTICO ACÚSTICOS INTRINSECALLY SAFE



Los siguientes dispositivos de alarma intrínsecamente seguros están certificados para su uso en entornos clasificados por ATEX para el grupo I (mina) y el grupo II (superficie).

Estas balizas se deben utilizar junto con una barrera galvánica o Zener certificada. Las características de la barrera no deben superar U_o : 28 V, I_o : 93 mA, P_o : 660 mW, C_i : 0, L_i 0. El valor mínimo de U_o no debe caer por debajo de 23,6 V y el valor mínimo de I_o no debe caer por debajo de 50 mA.

- Aprobado por ATEX, IECEx;
- Grupo I MI Ex ia I Ma;
- Grupo II IGD Ex ia IIC T6 Ga, Ex ia IIIIC T85°C Da;
- Zonas 0, 1, 2, 20, 21 & 22;
- EN 60079-0:2012 + All:2013 (IEC 60079-0:2011) EN-60079-11:2012 + (IEC 60079-11:2011).
- Dustproof & Weatherproof

TCC-0001 - IS

Sonos Sounder - Red with deep base

TCC-0007 - IS

Sonos Sounder Beacon Red deep base Amber lens

TCC-0008 - IS

Sonos Sounder Beacon Red deep base Red lens

ESPECIFICACIONES TÉCNICAS

Absorción:	33 mA	Grados de protección:	IP66
Potencia sonora:	105 dB @ 1 m	N.º Tonos:	32 (DIP Switch interno)
Entrada de los cables:	3x M20		
Temperatura de funcionamiento:	-40°C ... +55°C		

TCA-0004

CAMPANA DE ALARMA ATEX EXPLOSION PROOF



La campana Explosion Proof está diseñada para uso en áreas clasificadas como Zona 1 y 2. Grado de protección IP66, certificado ATEX II 2G Exd y IIC T6.

Con una salida de audio de hasta 105 dB, proporciona una señal clara que destaca sobre el ruido de fondo.

- Aprobado por ATEX y CQST;
- IMETRO y IECEx;
- ATEX: II 2G Exd y IIC T6;
- Zonas 2;
- Weatherproof.

ESPECIFICACIONES TÉCNICAS

Absorción:	320 mA	Grados de protección:	IP66
Potencia sonora:	105 dB @ 1 m		
Tensión nominal:	24 V DC		
Temperatura de funcionamiento:	-40°C ... +40°C		



TCB-0017

INDICADORES DE ALARMA ATEX EXPLOSION PROOF



Los indicadores de alarma A PRUEBA DE EXPLOSIÓN enumerados a continuación están certificados para su uso en entornos clasificados ATEX.

TCB-0017 Indicador acústico ATEX explosion proof
TCB-0033 Indicador óptico acústico ATEX explosion proof
Luz intermitente roja tipo led 5 W

TCB-021 Indicador de alarma óptico acústico ATEX explosion proof
Intermitente rojo xenon 5 j

TCB-025 Indicador de alarma óptico acústico ATEX explosion proof
Intermitente rojo xenon 10 j



- ATEX: II 2G Exd IIC T4 - T6 (incorporating IIA & IIB)
- Certificado para zona 1 & 2
- Conforme con EN (IEC) 60079-0 EN (IEC) 60079-1 y EN54
- Volumen regulable
- Certificado IP66

ESPECIFICACIONES TÉCNICAS	TCB-017	TCB-0033	TCB-021	TCB-025
Absorción flash:	/	5	10	15
Absorción tonos:	20 W Max*	Grados de protección:	IP66	
Potencia sonora:	115 dB @ 1 m	N.º Tonos:	63 (DIP Switch interno)	
Entrada de los cables:	4x M20, M25			
Temperatura de funcionamiento:	-40° ... +70° C			

*Absorción de 5 a 20 W según el tono seleccionado.

ILIA ATEX

DETECTOR DE HUMO LINEAL ATEX



Detector lineal basado en la modulación infrarroja. Es fabricado en un contenedor ATEX utilizable en áreas clasificadas Z1-2-21-22 compuesto por los componentes siguientes:

- Unidad transmisora (Tx) y unidad receptora (Rx) con mecanismo de puntería de aluminio «Avional»;
- Llave de ajuste;
- Par de prensacables EXD;
- Par de soportes de aluminio fundido a presión;
- Controlador (CSRLS-ATEX).

ESPECIFICACIONES TÉCNICAS

Absorción:	320 mA	Grados de protección:	IP66
Tensión nominal:	24 V DC	Distancia operativa:	de 10 a 120 m
Temperatura de funcionamiento:	-30° ... +65° C	Potencia sonora:	105 dB @ 1 m
Clase de instalación:	II C - 25° + 85° / 110° C - Z1-2-21-22		

29600-378

BARRERAS GALVÁNICAS PARA DISPOSITIVOS ATEX



29600-378 (P+F KFD0-CS-EX1.51P)

Barrera galvánica para detectores convencionales, montaje en guía DIN.

29600-440 (P+F KFD0-SD2-Ex1.1045)

Barrera galvánica para indicadores I.S. - Máx. 45 mA Permite la supervisión de la conexión SOLO hasta la entrada de la barrera pero no en la zona ATEX

Detectores y accesorios con direccionamiento Apollo XP95 con certificación ATEX

Los dispositivos de la series XP95 I.S. (Intrinsically Safe) están diseñados y certificados para su uso en áreas con atmósfera inflamable. Están certificados por BASEEFA (British Approval Service for Electrical Equipment in Flammable Atmospheres) según las normas EN50014 y EN50020 y aprobados E Ex ia IIC T5 (T4 a Ta < 60° C). El esquema ilustra el tipo de cableado que hay que realizar con los detectores con direccionamiento I.S. y los accesorios que se deben utilizar.

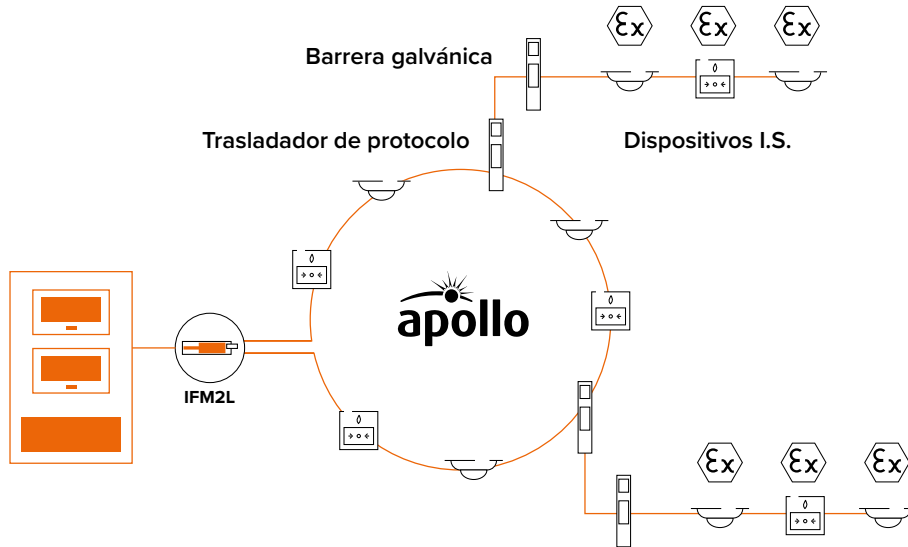

55000-440APO

DETECTORES CON DIRECCIONAMIENTO XP95 I.S.



Detectores con direccionamiento I.S., categoría II 1G Ex ia IIC T5



55000-440APO

Detector de temperatura con direccionamiento I.S. (A2S)
Homologación E Ex ia IIC T5 (T4 a Ta < 60° C).

55000-640APO

Detector de humo óptico con direccionamiento I.S.
Homologación E Ex ia IIC T5 (T4 a Ta < 60° C).

45681-215APO

Base de montaje para detectores con direccionamiento I.S.

55200-940

Pulsador con direccionamiento I.S.

Homologación E Ex ia IIC T5 (T4 a Ta < 60° C).

29600-196

BASES DE FIJACIÓN PARA DETECTORES



Permite fijar la base del detector de manera que la parte superior se mantenga cerrada y conectada con las tuberías externas.



29600-196

Base de fijación de plástico para racor con tuberías a vista PG16.

29600-098

BARRERAS GALVÁNICAS PARA DISPOSITIVOS ATEX



29600-098 (P+F KFD0-CS-EX1.54)

Barrera galvánica para detectores analógicos, montaje en guía DIN.

55000-855

Trasladador de protocolo para cada canal, montaje en guía DIN. Para dispositivos con direccionamiento XP95 I.S.

55000-856

Trasladador de protocolo de doble canal, montaje en guía DIN. Para dispositivos analógicos con direccionamiento XP95 I.S.



Dispositivos Marine

En esta sección se presenta una selección de detectores y accesorios, tanto analógicos direccionados sobre protocolo Apollo como convencionales, certificados para aplicaciones MARINE. Los detectores aquí mostrados funcionan de la misma forma que sus correspondientes referencias estándar (ver sección dispositivos Apollo) y comparten las mismas certificaciones, además han sido sometidos a una serie de pruebas adicionales específicas para instalaciones marinas.

58000-400MAR

DISPOSITIVOS CON DIRECCIONAMIENTO DE LA SERIE DISCOVERY CERTIFICADOS MARINE



58000-400MAR

Detector de temperatura

58000-700MAR

Detector combinado de humo y temperatura

58000-600MAR

Detector de humo

45681-210MAR

Base de montaje para detectores

45681-286MAR

Base con aislador para detectores

45681-394MAR

Base sirena con luz intermitente (VID) y aislador para detectores

58100-970MAR

PULSADORES CON DIRECCIONAMIENTO DE LA SERIE DISCOVERY CERTIFICADOS MARINE



58100-970MAR

Pulsador Discovery certificado Marine

58100-971MAR

Pulsador Discovery con aislador certificado Marine

58200-975MAR

Pulsador Discovery para exterior certificado Marine

58200-976MAR

Pulsador Discovery para exterior con aislador certificado Marine

58100-976MAR

Pulsador Discovery para exterior con aislador certificado Marine SIL2

55000-773MAR

MÓDULOS PARA BUCLES CERTIFICADOS MARINE



55000-773MAR

Módulo zona convencional para guía DIN certificado Marine

55000-181MAR

Módulo salida para indicadores de alarma en guía DIN certificado Marine

55000-774MAR

Módulo Entrada/salida en guía DIN certificado Marine

55000-770MAR

Aislador de corto doble canal en guía DIN certificado Marine

55000-775MAR

Mini módulo de entrada certificado Marine

55000-772MAR

Módulo entrada en guía DIN certificado Marine

ORB-HT-41001-MAR

DISPOSITIVOS CONVENCIONALES DE LA SERIE ORBIS CERTIFICADOS MARINE



ORB-HT-41001-MAR
ORB-HT-41013-MAR
ORB-HT-41002-MAR
ORB-HT-41014-MAR
ORB-HT-41003-MAR
ORB-HT-41015-MAR
ORB-HT-41004-MAR
ORB-HT-41016-MAR
ORB-HT-41005-MAR
ORB-HT-41017-MAR
ORB-HT-41006-MAR
ORB-HT-41018-MAR
ORB-OH-43001-MAR
ORB-OH-43003-MAR
ORB-OP-42001-MAR
ORB-OP-42003-MAR
ORB-MB-00001-MAR

Detector de temperatura A1R
 Detector de temperatura A1R con LED intermitente
 Detector de temperatura A2S
 Detector de temperatura A2S con LED intermitente
 Detector de temperatura BR
 Detector de temperatura BR con LED intermitente
 Detector de temperatura BS
 Detector de temperatura BS con LED intermitente
 Detector de temperatura CR
 Detector de temperatura CR con LED intermitente
 Detector de temperatura CS
 Detector de temperatura CS con LED intermitente
 Detector de humo y temperatura
 Detector de humo y temperatura con LED intermitente
 Detector de humo
 Detector de humo con LED intermitente
 Base de montaje para detectores convencionales Orbis

55100-021MAR

PULSADORES CONVENCIONALES CERTIFICADOS MARINE



55100-021MAR
55100-022MAR

Pulsador convencional certificado Marine
 Pulsador convencional para exterior certificado Marine



M1614
L0460-001

CAUTION
Use Battery
only in use

Ecolife
DETECTOR TESTERS



Accesorios para completar y probar las instalaciones

En la siguiente sección encontrará una selección de accesorios para completar los sistemas, como fuentes de alimentación, topes electromagnéticos para puertas cortafuegos, etc., y una serie de herramientas para llevar a cabo la puesta en servicio o las pruebas periódicas de los sistemas de detección y alarma de incendios.





Accesorios para sistemas de extinción

IC0020

PULSADORES DE ALARMA EN DIFERENTES COLORES



Los pulsadores de alarma, tanto de la serie convencional como de la serie direccionada, pueden suministrarse en diferentes colores para aplicaciones distintas de la alarma de incendios.

- IC0020Y** Pulsador convencional amarillo
- IC0020G** Pulsador convencional verde
- IC0020B** Pulsador convencional azul
- IC0020W** Pulsador convencional blanco
- EC0020Y** Pulsador con direccionamiento amarillo
- EC0020G** Pulsador con direccionamiento verde
- EC0020B** Pulsador con direccionamiento azul
- EC0020W** Pulsador con direccionamiento blanco
- IC0030Y** Pulsador convencional amarillo para la activación manual de la extinción en los sistemas de apagado.
- IC0030B** Pulsador convencional azul sin retención para la detención en emergencia de la liberación del gas en los sistemas de apagado.
- EC0030Y** Pulsador con direccionamiento amarillo para la activación manual de la extinción en los sistemas de apagado.
- EC0030B** Pulsador con direccionamiento azul retención para la detención en emergencia de la liberación del gas en los sistemas de apagado.

IC0011E

PULSADORES DE ALARMA CONVENCIONALES EN DIFERENTES COLORES PARA EXTERIOR



Los pulsadores de alarma de exterior convencionales pueden suministrarse en distintos colores para aplicaciones distintas de la alarma de incendios.

- IC0011EY** Pulsador convencional amarillo
- IC0011EG** Pulsador convencional verde
- IC0011EB** Pulsador convencional azul
- IC0011EW** Pulsador convencional blanco

ICB010

PULSADORES SIN RETENCIÓN EN DIFERENTES COLORES



Los pulsadores inferiores no mantienen el bloqueo, cuando cesa la presión sobre el pulsador, el contacto se restablece.

- ICB010Y** Pulsador amarillo
- ICB010G** Pulsador verde
- ICB010B** Pulsador azul
- ICB010W** Pulsador blanco

ICK010

SELECTORES A LLAVE EN DIFERENTES COLORES



Los selectores a continuación son contactos eléctricos que se pueden activar y restablecer con una llave. Útil para seleccionar diferentes modos de funcionamiento del sistema.

- ICK010Y** Selector amarillo
- ICK010G** Selector verde
- ICK010B** Selector azul
- ICK010W** Selector blanco

ISS021

PLACA ÓPTICA Y ACÚSTICA



Placa de alarma roja completa con señal acústica certificada EN54-3. La versión ISS021 está clasificada como VID (Visual Indication Device) y NO está certificada para la parte óptica según la norma EN54-23. La versión ISS022 se clasifica como VAD (Visual Alarm Device) y incluye un indicador óptico de alta potencia certificado EN54-23. Suministrada con el mensaje «Alarma de incendio»; bajo pedido, están disponibles con mensajes diferentes.



- ISS021 - ITA** PLACA ÓPTICO ACÚSTICA - «ALLARME INCENDIO»
- ISS022- ITA** PLACA ÓPTICO ACÚSTICA CON LUZ INTERMITENTE - «ALLARME INCENDIO»
- ISS021 - ENG** PLACA ÓPTICO ACÚSTICA CON INDICACIÓN - «FIRE ALARM»
- ISS022- ENG** PLACA ÓPTICO ACÚSTICA CON LUZ INTERMITENTE - «FIRE ALARM»

PICTOGRAMAS (caja 10 uds.)

- FOP45** «FIRE ALARM»
- FOP46** «DOOR ALARM»
- FOP47** «SPEGNIMENTO IN CORSO»
- FOP48** «EVACUARE IL LOCALE»
- FOP49** «ALLARME GAS»
- FOP36** «FIRE DO NOT ENTER»
- FOP37** «EXTINCIÓN DISPARADA»
- FOP38** «GAS DISCHARGE»
- FOP39** «FUEGO»
- FOP34** «PRESENZA ACETILENE»
- FOP35** «CARENZA OSSIGENO»

ESPECIFICACIONES TÉCNICAS	ISS022	ISS021
Potencia sonora @ 1 m:		92 dB (A)
Potencia óptica:	EN54-23 W 4,6 - 9,1	/
Frecuencia parpadeo:	1 Hz	/
Tensión de funcionamiento:	11 - 30 V DC	18 - 30 V DC
Consumo:	50 mA	21 mA (mediana)
Dimensiones (l x a x p):	293 x 130 x 75 mm.	
Temperatura de funcionamiento:	-10° ... +55° C	



Estaciones de alimentación

Las estaciones de alimentación de la familia SmartLevel están certificadas según la norma EN54, cumplen todos los requisitos de supervisión, redundancia y robustez impuestos. Las estaciones albergan los nuevos módulos de conmutación con tecnología resonante y CPU de control para una gestión de energía fiable, eficiente y segura.

Las estaciones contienen un circuito de carga de las baterías independiente capaz de mantener las baterías bajo carga sin influir en la corriente dada a la carga a la salida, llevan sonda térmica para adaptar la carga de las baterías a la temperatura de ejercicio. La eficiencia de las baterías se determina midiendo cuidadosamente la resistencia interna de las mismas (con 0,1 Ohm de resolución) para señalar cualquier pérdida de eficiencia que pueda comprometer el funcionamiento del sistema en caso de falta de red.

La CPU contenida en el innovador módulo Switching que constituye el corazón del aparato capaz de supervisar todos los parámetros del mismo (temperaturas internas, corrientes suministradas, tensiones de salida, parámetros de las baterías, dispersiones hacia tierra) y garantiza un producto de gran fiabilidad.

SPS24060G / SPS24160G

ESTACIONES DE ALIMENTACIÓN INDEPENDIENTES

 CE - CPR  EN54-4  EN12101-10



SPS24060G y SPS24160G, estaciones de alimentación (respectivamente de 1,5 A y de 4 A) con pantalla LCD de control, donde se puede consultar el registro de los eventos, visualizar los detalles de posibles averías (baterías descargadas, falta de red, dispersiones hacia la tierra, etc.) y de la absorción de corriente de cada salida; 3 salidas protegidas de forma independiente con una limitación de corriente de 4 A.

SPS24060S / SPS24160S

ESTACIONES DE ALIMENTACIÓN CONECTABLES AL BUCLE

 CE - CPR  EN54-4  EN12101-10



SPS24060S y SPS24160S estaciones de alimentación (respectivamente de 1,5 A y de 4 A) con indicadores de estado, salida de avería, salida avería por falta de red, salida de potencia individual. Puede utilizarse de manera autónoma o conectada directamente al bucle de las centrales con direccionamiento (protocolo Inim). Gracias a su interfaz de bucle es reconocida por la central como estación de alimentación y se supervisa completamente de manera automática indicando todas las señalizaciones a la central.

Las versiones SPS24060x son capaces de suministrar hasta 1,5 A a 27,6 V y pueden alojar dos baterías de 12 V – 7 Ah, las versiones SPS24160x son capaces de suministrar hasta 4 A a 27,6 V y pueden alojar dos baterías de 12 V – 17 Ah.



ESPECIFICACIONES TÉCNICAS	SPS24060G	SPS24160G	SPS24060S	SPS24160S
Módulo de alimentación de conmutación interno:	1,5 A @ 27,6 V	4 A @ 27,6 V	1,5 A @ 27,6 V	4 A @ 27,6 V
Tensión de entrada:	230 V~ -15% +10%, 50-60 Hz			
Consumo máximo de la red (230V~):	0,5 A	1,1 A	0,5 A	1,1 A
Tensión de salida:	nominal 27,6 V DC - intervalo de 18 a 27,6 V DC			
Estabilidad:	más del 1%			
Pantalla LCD:	Sí		No	
Salidas auxiliares de alimentación, cada una protegida contra cortocircuitos y limitadas en corriente a 4 A:	3		1	
Salida de relé para señalización de averías/sabotajes:	1 Inst		2	
Cargador de baterías integrado y supervisión de la batería:	Sí			
Alojamiento para batería:	2 x 7 Ah 12 V	2 x 17 Ah 12 V	2 x 7 Ah 12 V	2 x 17 Ah 12 V
Dimensiones (HxLxP):	322 x 324 x 86	497 x 380 x 97	322 x 324 x 86	497 x 380 x 97
Peso (sin batería)	2,8 Kg	6 Kg	2,8 Kg	6 Kg
Conectable al bucle:	No	No	Sí	Sí
Conectable al BUS RS485:	Sí (centrales SmartLoop, SmartLine y SmartLight)			No

IPS24060G - IPS24160G

MÓDULOS DE CONMUTACIÓN



Los módulos de conmutación IPS24060G e IPS24160G, incluidos en las fuentes de alimentación descritas anteriormente y en varios modelos de centrales Inim, también se suministran aquí por separado, como repuestos o para aquellas aplicaciones donde no se requiera una fuente de alimentación completa. Los módulos incluyen el circuito de recarga de batería independiente. NOTA: Para lograr el cumplimiento de la norma EN54-4, solo los módulos de conmutación deben estar integrados con un dispositivo capaz de proporcionar indicaciones visuales en caso de falla, normalmente la central o la estación de alimentación.

ESPECIFICACIONES TÉCNICAS	SPS24060G	SPS24160G	
Tensión de entrada:	230 V~ -15% +10%, 50-60 Hz		
Consumo máximo de la red (230 V~):	0,5 A	1,1 A	
Tensión de salida:	de 18 a 27,6 V DC		
Rizado máximo en la tensión de salida:	1%		
Tensión de batería en apagado:	19 V		
Corriente máxima de salida	total:	2,1 A	5,2 A
	para carga externa:	1,5 A	4 A
	para cargar la batería:	0,6 A	1,2 A
Alojamiento para batería:	2 x 7 Ah 12 V YUASA NP-12FR	2 x 17 Ah 12 V YUASA NP-12FR	
Fusible (F1) insustituible:	T 3, 15 A 250 V		
Resistencia máxima interna de la batería:	2,7 Ohm	1 Ohm	
Temperatura de funcionamiento:	-5° ... +40° C		
Dimensiones (HxLxP):	132 x 42 x 87 mm	200 x 51 x 99 mm	
Peso (sin batería)	450 g	800 g	

BPS24060G - BPS24160G

MÓDULOS DE CONMUTACIÓN COLOCADOS EN CONTENEDOR METÁLICO



Las versiones BPS24060G y BPS24160G «IN BOX» consisten en los módulos de conmutación IPS24060 e IPS24160 alojados en una caja metálica sin indicaciones externas. La caja puede contener las baterías de reserva que los módulos de conmutación puede recargar y supervisar. NOTA: Para lograr el cumplimiento de la norma EN54-4, solo los módulos de conmutación deben estar integrados con un dispositivo capaz de proporcionar indicaciones visuales en caso de falla, normalmente la central o la estación de alimentación.



Topes electromagnéticos para barreras corta fuego

Una de las principales funciones del sistema automático de detección de incendios, además de la de avisar a los ocupantes de los locales, es la de dividir el área en compartimentos cerrando las puertas cortafuegos. En esta sección se indican una serie de bloqueos electromagnéticos en grado de mantener abiertas las puertas cortafuegos y de dejarlas en caso de incendio, los distintos modelos se adaptan a los diferentes tipos de puertas.

SERIE S1

TOPES ELECTROMAGNÉTICOS SIN PULSADOR DE DESBLOQUEO

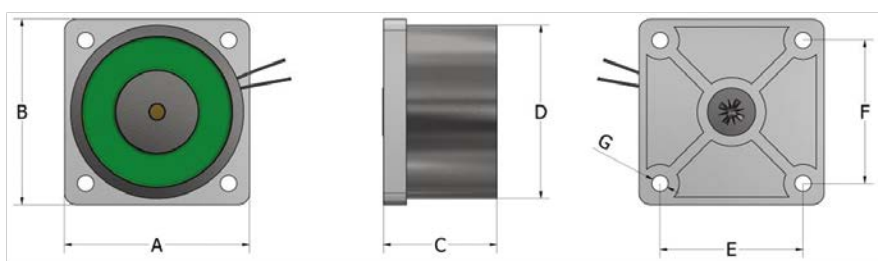

Topes electromagnéticos para aplicaciones donde no se requiere pulsador de desbloqueo ni protección IP. Los topes de la serie S1, alimentados a 24 V, están disponibles en diferentes modelos con diversas fuerzas de sujeción (50, 100, 150 Kg). Conexión a hilos libres o a terminales, suministrados con contraplaca articulada para aperturas batientes o con contraplaca fija para puertas correderas, en plástico o acero.

DIMENSIONES (MM)

MODELO	FUERZA	MA	V	CONEXIÓN	MATERIAL	SENSOR	A	B	C	D	E	F	G	#
S10060_01	500 n / 50 Kg	60	24 V DC	Cable	Plástico	No	68	68	30	50	52	52	∅ 6	S01060
S10060_02	500v n / 50 Kg	60	24 V DC	Cable	Plástico	No	68	68	30	50	52	52	∅ 6	S02060
S10110_01	1000 n / 100 Kg	100	24 V DC	Cable	Plástico	No	68	68	40	60	52	52	∅ 6	S01110
S10110_02	1000 n / 100 Kg	100	24 V DC	Cable	Plástico	No	68	68	40	60	52	52	∅ 6	S02110
S10140_02	1500 n / 150 Kg	100	24 V DC	Cable	Acero	No	75	75	40	70	60	60	∅ 6	S02160
S10140_H2	1500 n / 150 Kg	100	24 V DC	Cable	Acero	No	75	75	40	70	60	60	∅ 6	SH2160
S13060_01	500 n / 50 Kg	60	24 V DC	Terminal	Plástico	No	68	68	30	50	52	52	∅ 6	S01060
S13060_02	500 n / 50 Kg	60	24 V DC	Terminal	Plástico	No	68	68	30	50	52	52	∅ 6	S02060
S13110_05	1000 n / 100 Kg	100	24 V DC	Terminal	Acero	No	68	68	40	60	52	52	∅ 6	S05110
S13140_02	1500 n / 150 Kg	100	24 V DC	Terminal	Acero	No	75	75	40	70	60	60	∅ 6	S02160
S13140_H2	1500 n / 150 Kg	100	24 V DC	Terminal	Acero	No	75	75	40	70	60	60	∅ 6	SH2160

CARACTERÍSTICAS DE CONTRAPLACAS SUMINISTRADAS

MODELO	ARTICULADA	AMORTIGUADA	MATERIAL
S01060	SÍ	SÍ	PLÁSTICO
S02060	NO	SÍ	PLÁSTICO
S01110	SÍ	SÍ	PLÁSTICO
S02110	NO	SÍ	PLÁSTICO
S02160	NO	SÍ	ACERO
SH2160	NO	SÍ	ACERO
S01060	SÍ	SÍ	PLÁSTICO
S02060	NO	SÍ	PLÁSTICO
S05110	NO	SÍ	ACERO
S02160	NO	SÍ	ACERO
SH2160	NO	SÍ	ACERO

SERIE S2

TOPES ELECTROMAGNÉTICOS CON PULSADOR DE DESBLOQUEO, CIRCUITO DE PROTECCIÓN Y COBERTURA EN ABS

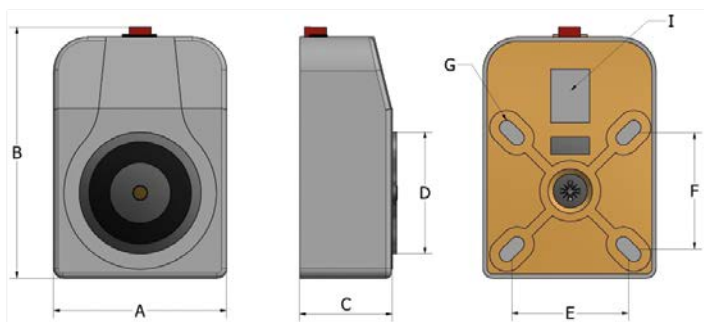

Topes electromagnéticos para aplicaciones donde se requiere el pulsador de desbloqueo y una estética más refinada. Los topes de la serie S2, alimentados a 24 V, incorporan circuito de protección (diodo en serie para polarizar la bobina y contradiodo recuperador de energía), están disponibles en diferentes modelos con diversas fuerzas de sujeción (50, 100 Kg). Conexión en terminales articulados contraplaca suministrada, en material plástico blanco o negro, con o sin sensor de estado de la puerta. Los soportes de fijación al suelo, las extensiones de fijación a la pared y las extensiones telescópicas están disponibles como accesorios.

DIMENSIONES (MM)

MODELO	FUERZA	MA	V	CONEXIÓN	COLOR	SENSOR	A	B	C	D	E	F	G	I	#
S20050B01	500 N / 50 Kg	60	24 V DC	Terminal	Blanco	No	72	105	40	50	52	52	6,5x12	16x22	S01060
S20050N01	500 N / 50 Kg	60	24 V DC	Terminal	Negro	No	72	105	40	50	52	52	6,5x12	16x22	S01060
S20110B01	1000 N / 100 Kg	100	24 V DC	Terminal	Blanco	No	72	105	52	60	52	52	6,5x12	16x22	S01110
S20110N01	1000 N / 100 Kg	100	24 V DC	Terminal	Negro	No	72	105	52	60	52	52	6,5x12	16x22	S01110
S29050B01	500 N / 50 Kg	60	24 V DC	Terminal	Blanco	Sí	72	105	40	50	52	52	6,5x12	16x22	S01060
S29050N01	500 N / 50 Kg	60	24 V DC	Terminal	Negro	Sí	72	105	40	50	52	52	6,5x12	16x22	S01060

= CONTRAPLACA SUMINISTRADA - ARTICULADA, AMORTIGUADA, EN PLÁSTICO

SERIE S3

TOPES ELECTROMAGNÉTICOS CON EXTENSIÓN Y CABEZA GIRATORIA

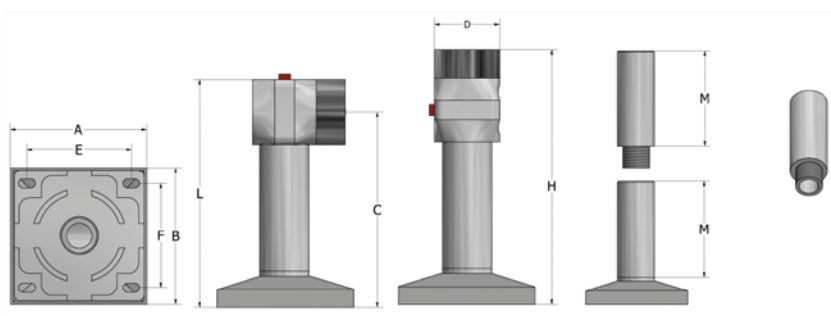

Topes electromagnéticos para instalación en techo, suelo o pared, se puede girar con una simple operación, la altura y la longitud se pueden modificar gracias al tubo accesorio, completo con pulsador de desbloqueo. Los topes de la serie S3, alimentados a 24 V, incorporan circuito de protección (diodo en serie para polarizar la bobina y contradiodo recuperador de energía), suministrados con contraplaca articulada, están disponibles en diferentes modelos con diversas fuerzas de sujeción (50 o 100 Kg). Conexión en terminales, en material plástico negro.

DIMENSIONES (MM)

MODELO	FUERZA	MA	V	CONEXIÓN	COLOR	SENSOR	A	B	C	D	E	F	G	H	I	L	MV	#
S30060_01	500 N / 50 Kg	60	24 V DC	Terminal	Negro	No	105	105	122	50	80	80	6,5x12	185	20	150-165	100	S01060
S30110_01	1000 N / 100 Kg	100	24 V DC	Terminal	Negro	No	105	105	122	50	80	80	6,5x12	196	20	150-165	100	S01110

= CONTRAPLACA SUMINISTRADA - ARTICULADA, AMORTIGUADA, EN PLÁSTICO



SERIE S5

TOPES ELECTROMAGNÉTICOS CON PULSADOR DE DESBLOQUEO, CIRCUITO DE PROTECCIÓN Y COBERTURA EN ABS

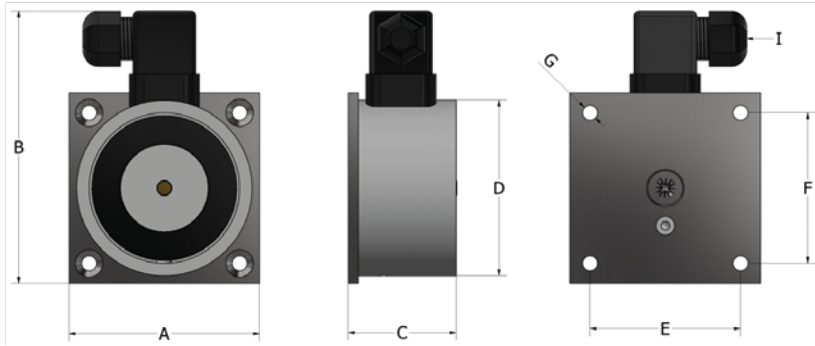

Topes electromagnéticos 150Kg con base de acero galvanizado, disponibles con grado de protección IP00 o IP65 (bobina incorporada en resina) o IP67 (bobina incorporada en resina y superficie de acoplamiento magnética tratada, para ambientes críticos como barcos de pasaje), sin pulsador de desbloqueo. Los topes de la serie S5, alimentados a 24 V, incorporan circuito de protección (diodo en serie para polarizar la bobina y contradiodo de recuperación de energía), se suministran con contraplaca de acero fija y amortiguada.

MODELO	FUERZA	MA	V	CONEXIÓN	IP	SENSOR	DIMENSIONES (MM)								#
							A	B	C	D	E	F	G	I	
S50140_02	1500 N / 150 Kg	100	24 V DC	BORNE	IP00	NO	75	115	43	70	60	60	Ø 5,5	PG11	S02160
S50140_H2	1500 N / 150 Kg	100	24 V DC	BORNE	IP00	NO	75	115	43	70	60	60	Ø 5,5	PG11	SH2160
S50160_02	1500 N / 150 Kg	100	24 V DC	BORNE	IP65	NO	75	115	43	70	60	60	Ø 5,5	PG11	S02160
S50160_H2	1500 N / 150 Kg	100	24 V DC	BORNE	IP65	NO	75	115	43	70	60	60	Ø 5,5	PG11	SH2160
S59150_02	1500 N / 150 Kg	100	24 V DC	BORNE	IP67	NO	76	115	43	70	60	60	Ø 5,5	PG11	S02150
S59150_H2	1500 N / 150 Kg	100	24 V DC	BORNE	IP67	NO	76	115	43	70	60	60	Ø 5,5	PG11	SH2150

= CONTRA PLACA SUMINISTRADA - NO ARTICULADA, AMORTIGUADA, EN ACERO

SERIE EXM

TOPES ELECTROMAGNÉTICOS CERTIFICADOS ATEX PARA AMBIENTES CON RIESGO DE EXPLOSIÓN

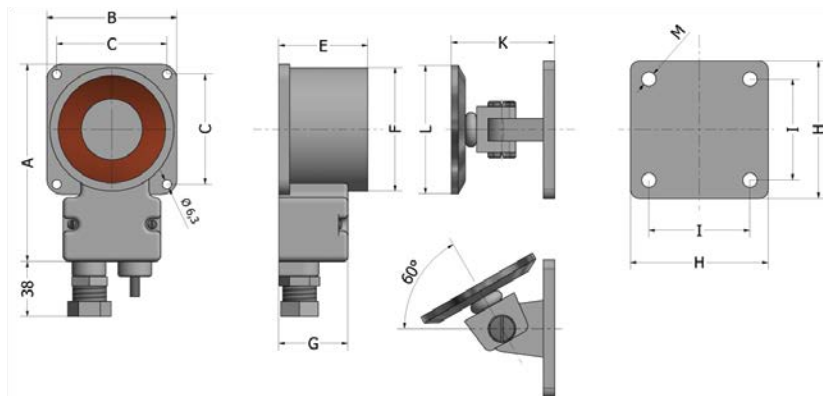

Topes electromagnéticos para ambientes con alto riesgo de explosión, fuerza de sujeción nominal garantizada mediante la contraplaca articulada GH (no suministrada), los electroimanes están certificados según la clase de protección II T6 II2G ml EX1, 2 (gas, niebla, vapor). EX II2 D TDA21 IP65 T80 °C, para uso en zona 21, 22 (polvo). Fuerza de sujeción 65, 130 o 200 Kg según modelo, conexión mediante cable estándar (1 m ya incluido).

MODELO	FUERZA	mA	V	CONEXIÓN	SENSOR	DIMENSIONES (MM)										#	
						A	B	C	D	E	F	G	H	I	K		L
EXM-650	65 Kg	45	24 V DC	CABLE 1m	NO	113	66	52	54	42	Ø 54	38	60	44	50	Ø 56	GH-6
EXM-1300	130 Kg	65	24 V DC	CABLE 1m	NO	138	86	52	70	64	Ø 81	45	80	60	62	Ø 86	GH-13/20
EXM-2000	200 Kg	160	24 V DC	CABLE 1m	NO	138	86	52	70	64	Ø 81	45	80	60	62	Ø 86	GH-13/20

= CONTRA PLACA NO SUMINISTRADA - NO ARTICULADA, AMORTIGUADA, EN ACERO



Contraplacas

La siguiente sección muestra las placas traseras giratorias (normalmente suministradas con los topes electromagnéticos) disponibles como artículos separados.

CONTRAPLACAS DE LA SERIE S01

CONTRAPLACAS ARTICULADAS PARA TOPES ELECTROMAGNÉTICOS



Las contraplacas de las series S01 utilizan un disco de acero montado sobre un amortiguador especial capaz de absorber parte del impacto provocado por la apertura de la puerta. La elasticidad del amortiguador también permite un perfecto acoplamiento del disco al imán.

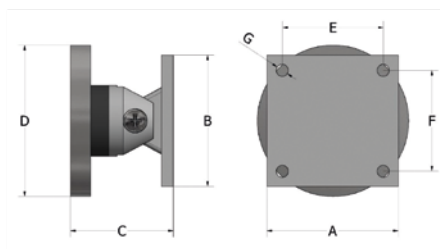

DIMENSIONES (MM)

MODELO	FUERZA	AMORTIGUADO	ARTICULADO	MATERIAL DEL DISCO	MATERIAL DE LA BASE	DIMENSIONES (MM)							
						A	B	C	D	E	F	G	I
S01060_00	500 N / 50 Kg	SÍ	SÍ	ACERO	PLÁSTICO	65	65	46	55	50	50	Ø 6	PG11
S01110_00	1000 N / 100 Kg	SÍ	SÍ	ACERO	PLÁSTICO	65	65	7	65	50	50	Ø 6	PG11

CONTRAPLACAS DE LA SERIE S02, SH2, S00

CONTRAPLACAS ARTICULADAS PARA TOPES ELECTROMAGNÉTICOS



Las contraplacas de las series S02, SH2, S00 utilizan un disco de acero montado sobre un amortiguador especial capaz de absorber parte del impacto provocado por la apertura de la puerta. La elasticidad del amortiguador también permite un perfecto acoplamiento del disco al imán.

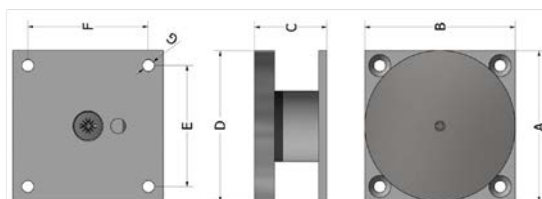

DIMENSIONES (MM)

MODELO	FUERZA	AMORTIGUADO	ARTICULADO	DISCO	BASE	DIMENSIONES (MM)						
						A	B	C	D	E	F	G
S02060_00	500 N / 50 Kg	SÍ	NO	ACERO	PLÁSTICO	65	65	20	55	52	52	Ø 6
S02110_00	1000 N / 100 Kg	SÍ	NO	ACERO	PLÁSTICO	65	65	20	65	52	52	Ø 6
S02150_00	1500 N / 150 Kg	SÍ	NO	ACERO	ACERO AISI316L	75	75	20	75	60	60	Ø 6
SH2150_00 (ALTO)	1500 N / 150 Kg	SÍ	NO	ACERO	ACERO AISI316L	37	75	37	75	60	60	Ø 6
S02160_00	1500 N / 150 Kg	SÍ	NO	ACERO	ACERO	37	75	20	75	60	60	Ø 6
SH2160_00 (ALTO)	1500 N / 150 Kg	SÍ	NO	ACERO	ACERO	37	75	37	75	60	60	Ø 6

S05110_00	1000 N / 100 Kg	SÍ	NO	ACERO	ACERO	Anclaje fijo compacto para tope electromagnético S13110 100						
-----------	-----------------	----	----	-------	-------	---	--	--	--	--	--	--



30050_061

TUBO EXTENSIÓN PARA TOPES ELECTROMAGNÉTICOS DE LA SERIE S3



El tubo 30050_061 es una extensión adicional para todos los modelos S3 y permite extenderlo 100 mm. También se utiliza como extensión del soporte S03130. El sencillo método de montaje favorece una rápida instalación en cualquier momento, incluso con el electroimán ya instalado, para obtener medidas intermedias es posible acortar el tubo cortándolo a medida.

S03000-N / ...

SOPORTE TIPO L PINTADO PARA LA FIJACIÓN AL SUELO DE LOS TOPES ELECTROMAGNÉTICOS TIPO S1, S2, S6



Placa de acero pintado, para fijar al suelo los topes electromagnéticos modelo S2, con una capacidad de carga de 50 o 100 kg. De color negro a blanco, según el modelo.

S03000-N

Soporte tipo L pintado negro

S03000-W

Soporte tipo L pintado blanco

A	B	C	D	E	F	G
72	48	135	Ø 10	60	32	Ø 6

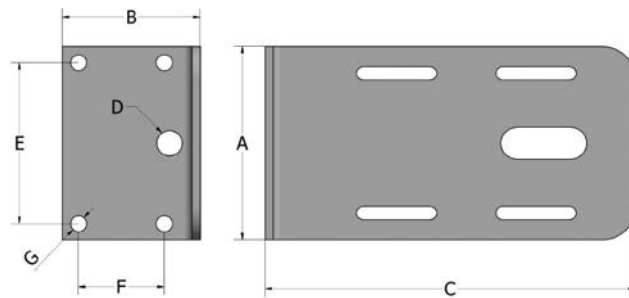

S03130

EXTENSIÓN 130 MM PARA TOPES ELECTROMAGNÉTICOS TIPO S1, S2, S6



Prolongación S03130 para topes electromagnéticos S2, utilizada en los casos en que el electroimán, instalado en la pared, está demasiado lejos de la puerta para poder sujetarlo. La extensión permite separar el electroimán de la pared de 45 a 130 mm y, agregando el tubo accesorio, alcanza hasta 230 mm. Para obtener tamaños intermedios, el tubo se puede acortar cortándolo a la medida, la extensión S03130 está certificada UNI EN 1155 para todos los electroimanes S2 con una capacidad de carga de 50 o 100 Kg.

A	B	C	D	E	F	G	L	y	f
105	105	130	Ø 20	80	80	6,5 x 12	100	52	52

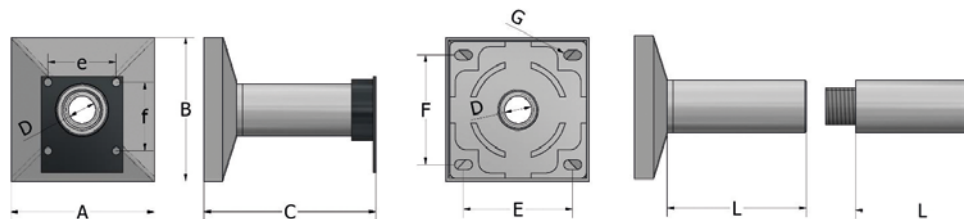

S03150

EXTENSIÓN TELESCÓPICA 150-220 MM PARA TOPES ELECTROMAGNÉTICOS TIPO S1, S2, S6 Y CONTRA PLACAS S01, S02



Extensión telescópica S03150 para topes electromagnéticos S2. Utilizado en los casos en que el electroimán, instalado en la pared, esté demasiado alejado de la puerta para poder sujetarlo. La extensión permite separar el electroimán de la pared de 150 a 220 mm.

A	B	C	D	E	F	G	y	f
65	65	100	150-220	65	65	Ø 5,5	52	52

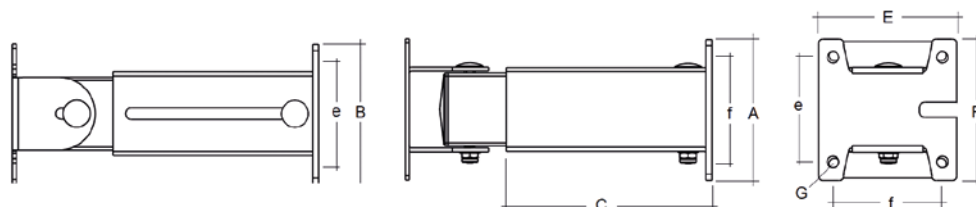



Prueba de detectores

Durante la puesta en marcha y las pruebas periódicas de los sistemas, según lo prescrito por la norma de referencia, es necesario probar los detectores individuales para verificar su eficiencia. Los artículos siguientes le permiten realizar operaciones de prueba en los detectores de forma rápida y sencilla.

SOLOA10 / SOLOA10S

AEREOSOL PARA EL TEST DE LOS DETECTORES DE HUMO



Pulverizador de spray con aerosol para la prueba de los detectores de humo, producto no inflamable formulado específicamente para comprobar el funcionamiento de los detectores sin ensuciarlos ni comprometer sus funciones. Gracias a su fórmula especial garantiza una activación rápida y una así mismo rápida limpieza, de la cámara, después de la activación, reduciendo al mínimo los tiempos que necesita para la prueba del detector. El artículo es compatible con el dispensador SOLO330.

SOLOA10 Bombona de 150 ml

SOLOA10S Bombona de 250 ml

SMOKESABRE

AEREOSOL PARA PRUEBA DE HUMO CON CONO TELESCÓPICO



Aerosol de uso manual para la prueba de detectores ópticos de humo, dotado de un práctico adaptador extensible que permite la orientación del producto hacia el detector. Bombona de 150ml.

SOLO 330

DISPENSADOR PARA AEROSOL SOLO A10



Puede contener en su interior una bombona modelo SOLO A10 o SOLO A10S (no incluida) y permite la salida del aerosol sobre el detector con una simple presión ejercida de abajo hacia arriba. Combinado con las extensiones telescópicas que se indican a continuación, permite efectuar la prueba de los detectores colocados hasta 9 m de altura.

SOLO200

DISPOSITIVO PARA EXTRACCIÓN DETECTORES DE LAS BASES



Permite enganchar el detector colocado en el techo y desengancharlo de la base, indispensable para operaciones de limpieza o sustitución de los detectores sin necesidad de escaleras o andamios. Combinado con las extensiones telescópicas que se indican a continuación, permite la extracción de los detectores colocados hasta 9 m de altura.

SOLO461

PROBADOR PARA DETECTORES DE TEMPERATURA CON BATERÍA



Aparato para el test de funcionamiento de los detectores de temperatura, que funciona con batería, permite verificar el funcionamiento de los detectores de manera rápida y eficaz. Combinado con las extensiones telescópicas que se indican a continuación, permite efectuar la prueba de los detectores colocados hasta 9 m de altura.

SOLO365

KIT PARA PRUEBA DE LOS DETECTORES DE HUMO



El nuevo probador SOLO365 es un kit completo para la prueba de los detectores de humo, que consiste en un cartucho intercambiable en lugar de bombonas de spray. El aparato funciona con una batería recargable, para recargar hay una toma USB en el paquete de batería. El kit incluye:

- Unidad principal SOLO 356;
- Paquete batería de Litio SOLO 370;
- Generador de humo SOLO 371;
- Cartucho humo SOLO ES3.

SOLO365

Kit para pruebas detectores de humo

E63-12PACK-001

Cartucho de humo para SOLO365 (envase de 12 unidades)

SOLO370-1PACK-001

Paquete batería de Litio

TESTIFIRE 1001-101

KIT PARA PRUEBAS DETECTORES DE HUMO Y TEMPERATURA



Sistema de prueba combinado para sensores de humo y temperatura, un solo aparato para ambas tecnologías. El simulador de humo no utiliza bombonas sino cápsulas para evitar problemas relacionados con el transporte de bombonas spray a presión. El kit incluye:

- aparato TestFire 1000-001;
- cápsula para prueba de humo TS3-001;
- 2 barras/batería;
- cargador de baterías rápido.

TESTIFIRE 1001-101

Kit para pruebas detectores de humo y temperatura

TS3-6PACK-001

Cápsula TS3 para la generación del humo (envase de 6)

SOLO770-001

Batería recargable cilíndrica sustitutiva

TESTIFIRE 6001-101

KIT PARA PRUEBAS DETECTORES DE HUMO Y TEMPERATURA



El kit incluye todo lo que se indica en el equipo 1001-101, con la incorporación de:

- barra telescópica en fibra de vidrio 4.5 m;
- 200-001 adaptador para la extracción de los sensores de la base;
- 610-001 maletín.

TESTIFIRE 6001-101

Kit para pruebas detectores de humo y temperatura

TS3-6PACK-001

Cápsula TS3 para la generación del humo (envase de 6)

SOLO770-001

Batería recargable cilíndrica sustitutiva

BASTONES Y EXTENSIONES TELESCÓPICAS



SOLO101

Prolongación simple de 1,13 m: Permite alcanzar detectores de hasta 2,5 m de altura.

SOLO108

Prolongación telescópica de 2,5 m: Extensión telescópica de 1,26 m extensible hasta 2,5 m (2 secciones). Permite alcanzar detectores instalados hasta una altura de 4 m. Puede combinarse con una ulterior extensión modelo SOLO 101 para poder alcanzar detectores instalados a alturas superiores.

SOLO100

Prolongación telescópica de 4,5 m: Extensión telescópica de 1,26 m extensible hasta 4,5 m (4 secciones). Permite alcanzar detectores instalados hasta una altura de 6 m. Puede combinarse con un máximo de otras tres extensiones modelo SOLO 101 para alcanzar detectores instalados hasta 9 m de altura.



Accesorios

Los productos que se muestran en esta página son accesorios útiles para instalaciones de detección de incendios y para su instalación. Entre estos están cubiertas de plástico, adaptadores para canalizaciones externas y mucho más.



REL1INT TARJETA 1 RELÉ

Permite convertir una salida supervisada o una salida de colector abierto en un contacto limpio. Funciona a 12 o 24 V (seleccionable mediante un puente de selección). Dispone de 4 orificios de fijación, dimensiones de la tarjeta 45x35 mm.



STD241201 MÓDULO ALIMENTADOR STEP-DOWN DA 24 V DC A 12 V DC

Reductor de tensión de 24 V a 14 V, adecuado para alimentar dispositivos de 12 V (sirenas de exteriores, comunicadores telefónicos, etc.) desde la central de detección de incendios. Basado en la tecnología de switching, garantiza una alta eficiencia y una baja emisión de calor. Corriente máxima en salida 1 A.



IL0010 INDICADOR REMOTO

Indicador de control remoto. Repetidor óptico con LED que permite repetir en remoto la indicación de sensor en alarma.



S/KARI MR REPETIDOR ÓPTICO PARA INSTALACIÓN EN TECHO O SUELO

Repetidor óptico para instalación en techo o suelo. Iluminación LED de alta luminosidad. Alimentación 3 V DC, 24 V DC. Estructura de policarbonato color blanco transparente. Lente difusora de luz. Inscripción FIRE de color rojo. Grado de protección IP42.



IACPP10 COBERTURA PARA PULSADORES MANUALES DE ALARMA, PARA INTERIOR, IP54

Consiste en una protección en policarbonato transparente con juntas que sellan el dispositivo, protegiéndolo de agua, polvo o suciedad. En caso de emergencia, es suficiente levantar la cubierta para alcanzar el pulsador.



IACPP20 COBERTURA PARA PULSADORES MANUALES DE ALARMA, PARA EXTERIOR, IP54

Consiste en una protección en policarbonato transparente que protege y juntas que sellan el dispositivo, protegiéndolo de agua, polvo o suciedad. En caso de emergencia, es suficiente levantar la cubierta para alcanzar el pulsador. Si se levanta la tapa de un zumbador alimentado con batería, se activa como un disuasivo contra posibles vándalos.



INLINEFMF

KIT PARA MONTAJE EMPOTRADO

Kit para montaje empotrado de las centrales modelo SmartLine020, SmartLight y Previdia Compact «S». Está compuesto por dos escuadras y un panel frontal de metal.



INPROTCP

Protección metálica para pulsadores de alarma.



CTS01

Cartel de señalización de presencia de pulsador de alarma, aluminio, 160 x 160 mm.



CTS02

Cartel de señalización de presencia de alarma acústica, aluminio, 160 x 160 mm.

Cables de conexión



LINK232F9F9

CABLE SERIAL

Cable de conexión RS232 entre ordenador y centrales Inim.



LINKUSBAB

CABLE USB

Cable de conexión USB entre el ordenador y centrales SmartLoop.



LINKUSB232CONV

CABLE CON ADAPTADOR DE CONVERSIÓN RS232 - USB

Cable de conexión RS232 - USB entre ordenador y centrales Inim.



PROBE-TH

SONDA TÉRMICA

Sonda térmica para la regulación de la tensión de recarga de las baterías tampón en función de la temperatura.



CABLE MINI-USB

Cable de conexión de USB a Mini-USB



SPOTLED

HP320





Iluminación de emergencia

Descubra
la tarjeta en
línea

Las lámparas de señalización e iluminación de emergencia de Inim están diseñadas para conectarse directamente a los bucles* de detección de las centrales Previdia y SmartLoop. La conexión de las lámparas Harper a la central de detección y señalización de incendio Previdia y SmartLoop permite:

- Encender o apagar las lámparas de iluminación de emergencia en función del estado del sistema de detección, a fin de poder tener las lámparas a baja intensidad luminosa o apagadas en condiciones normales y encenderlas aumentando la intensidad en caso de alarma;
- Encender o apagar las lámparas de señalización de emergencia en función de las alarmas detectadas, permitiendo la activación de las señales necesarias para indicar la vía de evacuación más eficaz;
- Modificar la intensidad luminosa de las lámparas en modo permanente (solo Previdia);
- Cumplir con el mantenimiento de las lámparas: la central puede programar las diferentes pruebas de los conjuntos de lámparas (pruebas de funcionamiento y duración de la batería incorporada) y memorizar los datos correspondientes, permitiendo la creación de un informe de prueba detallado conforme con la normativa pertinente EN50172.

Utilizando como fuente luminosa LEDes de última generación, garantizan más de 50 mil horas de vida útil, alta emisión luminosa y mayor eficiencia energética del aparato. Asimismo, gracias a su exclusiva óptica patentada, anulan por completo el riesgo de deslumbramiento, en conformidad con las normativas en materia de seguridad fotobiológica. Las nuevas baterías LiFePO₄, mucho más duraderas, compactas y ecológicas de que las tradicionales, contribuyen a la mayor duración y eficiencia de las lámparas.



Las versiones que pueden conectarse al bucle de la central son las de tipo **«Supervisión por BUS»**.

Las únicas versiones que pueden encenderse desde la central incluso en condiciones de NO emergencia (red eléctrica conectada) son las versiones de tipo Permanente (BA).

Las lámparas Inim se sirven de una conexión al bucle solo para el intercambio de datos, no para la alimentación de la lámpara. Por tanto, además de la conexión al bucle cada lámpara requiere también la conexión a la red de suministro eléctrico.

Nombre del producto	VR	VERALED
	DV	DIVA
	DX	DEXIA
	HP100	Harper 100
	HP200	Harper 200
	HP320	Harper 320
	HP330	Harper 330
	SP	SPOTLED
Versión	S	Standard
	A	Auto-test
	B	Supervisión por Bus
	L	Central-battery
Permanente (SA) No permanente (SE)	E	No permanente.
	A	Permanente
Potencia	08	W
	11	W
	18	W
	24	W
	36	W
Duración	01	1 hora
	15	1,5 horas
	02	2 horas
	03	3 horas
	04	4 horas
	05	5 horas
	06	6 horas
	07	7 horas
Grado IP	40	IP40
	42	IP42
	65	IP65



DIVA

LÁMPARA DE LED DE ILUMINACIÓN DE EMERGENCIA

★ 55015 ★ 60598-1 ★ 60598-2-22 ★ 61000-3-2 ★ 61000-3-3 ★ 61347-1 ★ 61347-2-7 ★ 61547 ★ 62471



Lámpara de iluminación de emergencia LED de diseño compacto y minimalista. Borne específico para la función de inhibición y borne específico para la función de modo de reposo.

Diagrama fotométrico

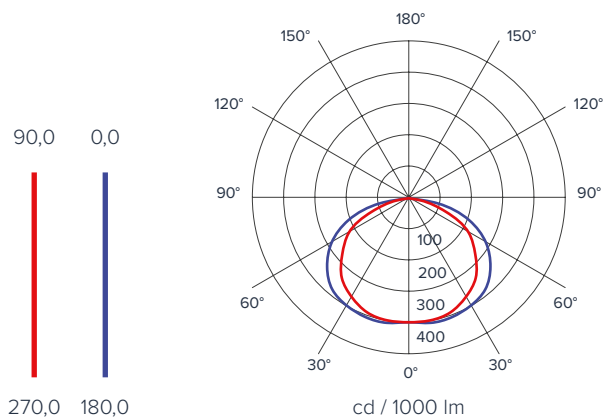

Dimensiones

A = mm 230
B = mm 100
C = mm 22,5

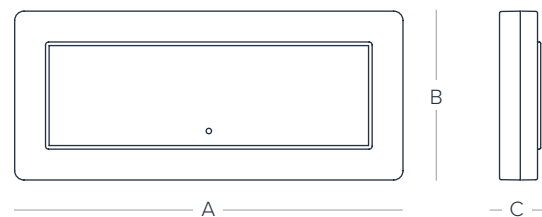

DESCRIPCIÓN

Gama de productos	DIVA
Tipo de producto	Equipo de iluminación de emergencia
Tipo	Permanente (SA) – No permanente (SE)

ESPECIFICACIONES TÉCNICAS

Instalación	Pared, techo
Alimentación	220/230 Vac, 50-60 Hz
Batería	LiFePO ₄ 3,2 V
Clase de aislamiento	II
Color	Blanco RAL9003
Fuente luminosa	LED
Temperatura color	5700 K
Pantalla	Polycarbonato soldado por ultrasonido
Información suplementaria	Borne específico para la función de inhibición Borne específico para la función de modo de reposo
Grado de protección IP	IP42, IP65 ⁰⁾
Grado de protección IK	IK07
Temperatura de funcionamiento	de 0° a 50° C
Dimensiones (L x H x P)	230 x 100 x 22,5 mm
Garantía	5 años
Embalaje	25 piezas

⁰⁾ El grado IP65 se obtiene mediante un kit de accesorios



VERSIONES DISPONIBLES	Códigos de pedido	Potencia ⁽²⁾	Duración	Batería LiFePO ₄ 3,2V [Ah]	Permanente (SA) – No permanente (SE)	Flujo SE [lm]	Flujo SA [lm]	Grado IP	Recarga	Compatibilidad INICOM
estándar	DVSE081542	8W	1,5h	0,6	SE	160	-	IP42	12h	-
	DVSE110242	11W - 8W	2h - 3h	1,5	SE	215 - 175	-	IP42	12h	-
	DVSE181542	24W - 18W	1h - 1,5h	1,5	SE	435 - 330	-	IP42	12h	-
	DVSA060342	6W	3h	0,6	SE/SA	80	115	IP42	12h	✓
	DVSA081542	8W	1,5h	0,6	SE/SA	155	115	IP42	12h	✓
	DVSA080342	8W	3h	1,5	SE/SA	145	145	IP42	6h	✓
	DVSA110142	11W	1h	0,6	SE/SA	180	115	IP42	12h	✓
	DVSA110242	11W	2h	1,5	SE/SA	195	195	IP42	6h	✓
	DVSA110342	11W	3h	2 x 1,5	SE/SA	195	195	IP42	12h	✓
	DVSA181542	18W	1,5h	1,5	SE/SA	340	195	IP42	6h	✓
	DVSA180342	18W	3h	2 x 1,5	SE/SA	340	195	IP42	12h	✓
	DVSA241542	24W	1,5h	2 x 1,5	SE/SA	415	240	IP42	12h	✓
auto-test	DVAA080342	8W	3h	1,5	SE/SA	145	145	IP42	6h	✓
	DVAA110242	11W	2h	1,5	SE/SA	195	195	IP42	6h	✓
	DVAA110342	11W	3h	2 x 1,5	SE/SA	195	195	IP42	12h	✓
	DVAA180142	18W	1h	1,5	SE/SA	340	195	IP42	6h	✓
	DVAA180242	18W	2h	2 x 1,5	SE/SA	340	195	IP42	12h	✓
	DVAA241542	24W	1,5h	2 x 1,5	SE/SA	415	240	IP42	12h	✓
control por bus	DVBA080342	8W	3h	1,5	SE/SA	145	145	IP42	6h	-
	DVBA110242	11W	2h	1,5	SE/SA	195	195	IP42	6h	-
	DVBA110342	11W	3h	2 x 1,5	SE/SA	195	195	IP42	12h	-
	DVBA180142	18W	1h	1,5	SE/SA	340	195	IP42	6h	-
	DVBA180242	18W	2h	2 x 1,5	SE/SA	340	195	IP42	12h	-
	DVBA241542	24W	1,5h	2 x 1,5	SE/SA	415	240	IP42	12h	-
batería central	DVLA080042	8W	-	-	-	-	145	IP42	-	-
	DVLA110042	11W	-	-	-	-	195	IP42	-	-
	DVLA180042	18W	-	-	-	-	340	IP42	-	-
	DVLA240042	24W	-	-	-	-	415	IP42	-	-

⁽²⁾ Potencia indicativa para el confronto con aparatos de tubo fluorescente

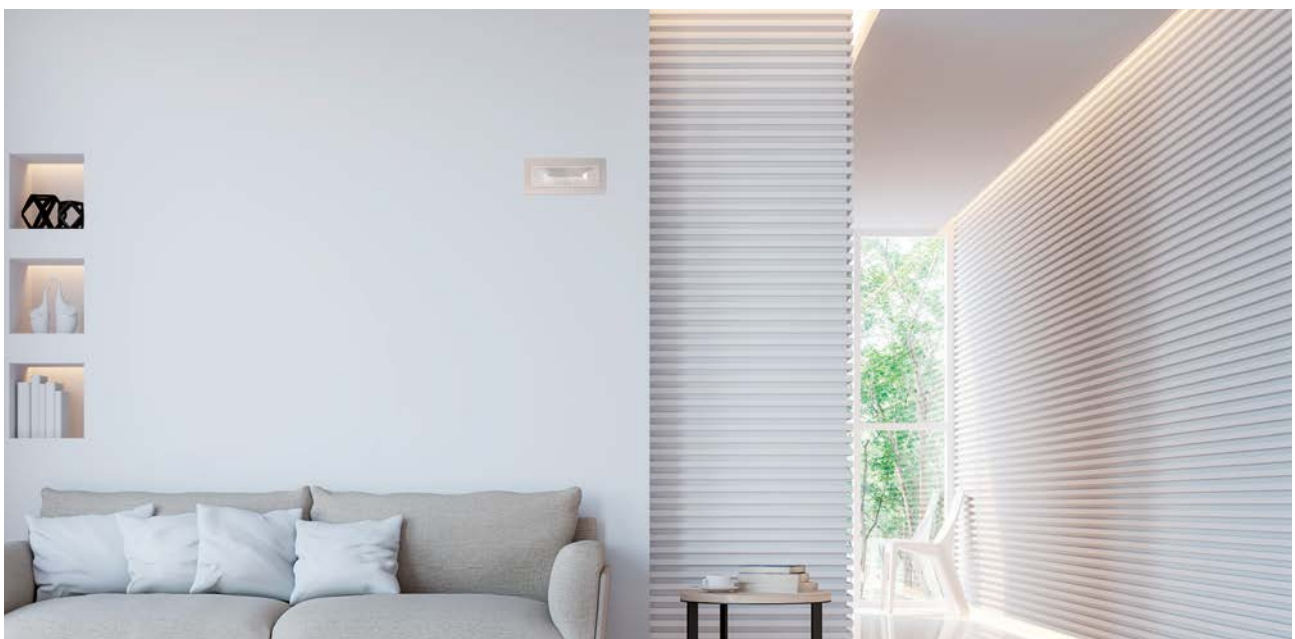



DEXIA

LÁMPARA DE LED DE ILUMINACIÓN DE EMERGENCIA

★ 55015 ★ 60598-1 ★ 60598-2-22 ★ 61000-3-2 ★ 61000-3-3 ★ 61347-1 ★ 61347-2-7 ★ 61547 ★ 62471

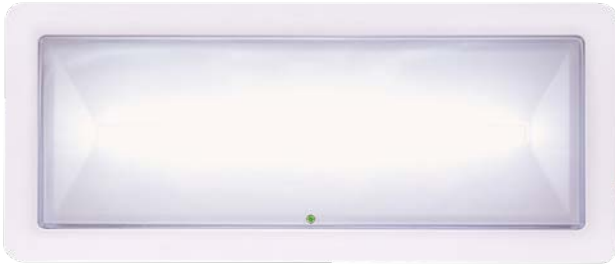

Lámpara LED de alto flujo para iluminación de emergencia, destinada a ambientes industriales, grandes almacenes y aparcamientos.

Diagrama fotométrico

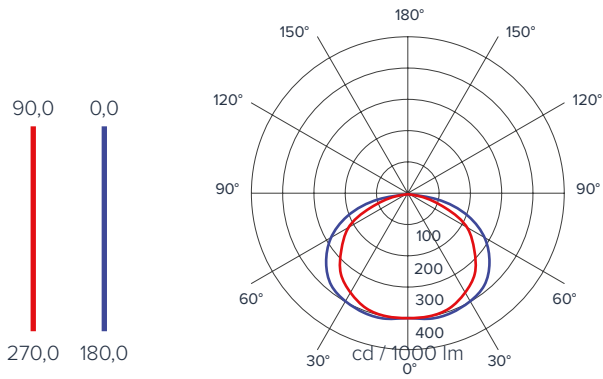

Dimensiones

A = mm 322
B = mm 140
C = mm 50

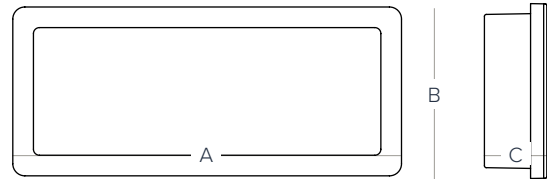

DESCRIPCIÓN















Gama de productos	DEXIA
Tipo de producto	Equipo de iluminación de emergencia
Tipo	Permanente (SA) – No permanente (SE)

ESPECIFICACIONES TÉCNICAS

Instalación	Pared, techo, empotramiento en pared/falso techo
Alimentación	220/230 Vac, 50-60 Hz
Batería	LiFePO ₄ 3,2 V
Clase de aislamiento	II
Color	Blanco RAL9003
Fuente luminosa	LED
Temperatura color	5700 K
Pantalla	Policarbonato soldado por ultrasonido
Información suplementaria	Borne específico para la función de inhibición
	Borne específico para la función de modo de reposo
Grado de protección IP	IP42, IP65 ⁽¹⁾
Grado de protección IK	IK07
Temperatura de funcionamiento	de 0° a 40° C
Dimensiones (L x H x P)	322 x 140 x 50 mm
Garantía	5 años
Embalaje	8 piezas

⁽¹⁾ El grado IP65 se obtiene mediante un kit de accesorios



VERSIONES DISPONIBLES	Códigos de pedido	Potencia ⁽²⁾	Duración	Batería LiFePO ₄ 3,2V [Ah]	Permanente (SA) – No permanente (SE)	Flujo SE [lm]	Flujo SA [lm]	Grado IP	Recarga	Compatibilidad INICOM
estándar	 DXSA180142	18W	1h-1,5h-2h-3h	3,3	SE/SA	550-450-350-250	450	IP42	12h	✓
	 DXSA240142	24W	1h-1,5h-2h-3h	3,3	SE/SA	700-550-450-350	550	IP42	12h	✓
	 DXSA280142	28W	1h-1,5h-2h-3h	2 x 3,3	SE/SA	1000-840-640-440	840	IP42	12h	✓
	 DXSA360142	36W	1h-1,5h-2h-3h	2 x 3,3	SE/SA	1300-1000-840-640	1000	IP42	12h	✓
auto-test	 DXAA180142	18W	1h-1,5h-2h-3h	3,3	SE/SA	550-450-350-250	450	IP42	12h	✓
	 DXAA240142	24W	1h-1,5h-2h-3h	3,3	SE/SA	700-550-450-350	550	IP42	12h	✓
	 DXAA280142	28W	1h-1,5h-2h-3h	2 x 3,3	SE/SA	1000-840-640-440	840	IP42	12h	✓
	 DXAA360142	36W	1h-1,5h-2h-3h	2 x 3,3	SE/SA	1300-1000-840-640	1000	IP42	12h	✓
control por bus	 DXBA180142	18W	1h-1,5h-2h-3h	3,3	SE/SA	550-450-350-250	450	IP42	12h	-
	 DXBA240142	24W	1h-1,5h-2h-3h	3,3	SE/SA	700-550-450-350	550	IP42	12h	-
	 DXBA280142	28W	1h-1,5h-2h-3h	2 x 3,3	SE/SA	1000-840-640-440	840	IP42	12h	-
	 DXBA360142	36W	1h-1,5h-2h-3h	2 x 3,3	SE/SA	1300-1000-840-640	1000	IP42	12h	-
batería central	 DXLA240142	24W	-	-	-	-	700	IP42	-	-
	 DXLA360142	36W	-	-	-	-	1300	IP42	-	-

⁽²⁾ Potencia indicativa para el confronto con aparatos de tubo fluorescente





DEXIA ARTIC

LÁMPARA DE LED DE ILUMINACIÓN DE EMERGENCIA ESPECÍFICA PARA CONDICIONES EXTREMAS

55015 60598-1 60598-2-22 61000-3-2 61000-3-3 61347-1 61347-2-7 61547 62471

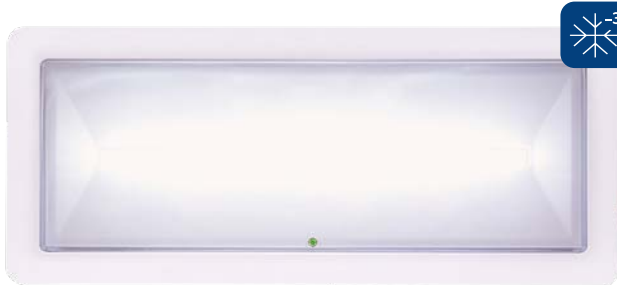

Lámpara LED de alto flujo para iluminación de emergencia estudiada para ambientes con temperatura hasta -30°.

Diagrama fotométrico

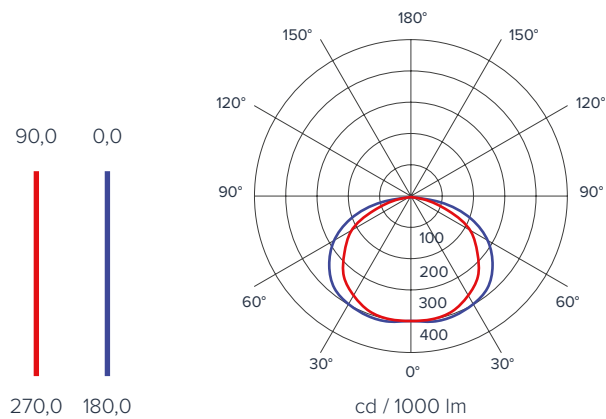

Dimensiones

A = mm 322
B = mm 140
C = mm 50

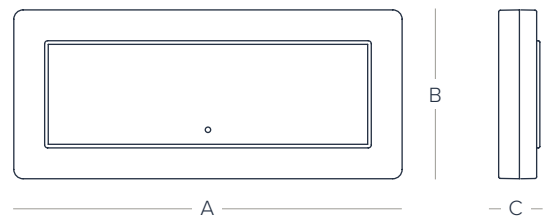

DESCRIPCIÓN

Gama de productos	DEXIA ARTIC
Tipo de producto	Equipo de iluminación de emergencia
Tipo	Permanente (SA) – No permanente (SE)

ESPECIFICACIONES TÉCNICAS

Instalación	Pared, techo, empotramiento en pared/falso techo
Alimentación	220/230 Vac, 50-60 Hz
Batería	LiFePO ₄ 3,2 V EXTENDED TEMPERATURE
Clase de aislamiento	II
Color	Blanco RAL9003
Fuente luminosa	LED
Temperatura color	5700 K
Pantalla	Policarbonato soldado por ultrasonido
Información suplementaria	Borne específico para la función de inhibición
	Borne específico para la función de modo de reposo
Grado de protección IP	IP65
Grado de protección IK	IK07
Temperatura de funcionamiento	de -30° a 50° C
Dimensiones (L x H x P)	322 x 140 x 50 mm
Embalaje	8 piezas



VERSIONES DISPONIBLES	Códigos de pedido	Duración	Batería LiFePO ₄ 3,2V [Ah] EXTENDED TEMPERATURE	Permanente (SA) – No permanente (SE)	Flujo SE [lm]	Flujo SA [lm]	Grado IP	Recarga	Compatibilidad INICOM
estándar	DZSA24	1h-1,5h-2h-3h	3,3	SE/SA	510-410-340-260	510	IP65	12h	✓
	DZSA36	1h-1,5h-2h-3h	2 x 3,3	SE/SA	1000-800-650-500	1000	IP65	12h	✓
auto-test	DZAA24	1h-1,5h-2h-3h	3,3	SE/SA	510-410-340-260	510	IP65	12h	✓
	DZAA36	1h-1,5h-2h-3h	2 x 3,3	SE/SA	1000-800-650-500	1000	IP65	12h	✓
control por bus	DZBA24	1h-1,5h-2h-3h	3,3	SE/SA	510-410-340-260	510	IP65	12h	-
	DZBA36	1h-1,5h-2h-3h	2 x 3,3	SE/SA	1000-800-650-500	1000	IP65	12h	-





HP100

LÁMPARA DE LED DE ILUMINACIÓN DE EMERGENCIA

55015
 60598-1
 60598-2-22
 61000-2-2
 61000-3-2
 61000-3-3
 61347-1
 61347-2-7
 61547
 62471

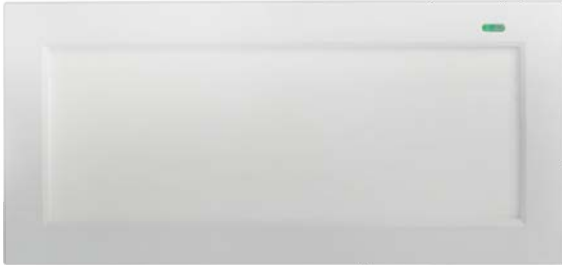

Lámparas de iluminación de emergencia de diseño compacto y minimalista e instalación simple y veloz. Dotadas de exclusiva óptica patentada que garantiza un alto flujo luminoso y fiabilidad duradera, gracias al uso de LEDes de última generación.

Diagrama fotométrico 8W y 11W



Diagrama fotométrico 18W y 24W



Dimensiones

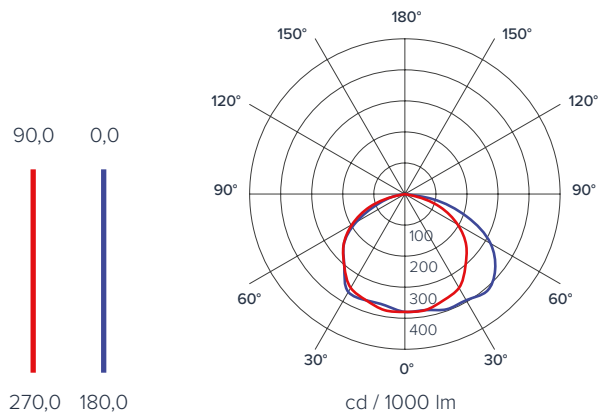
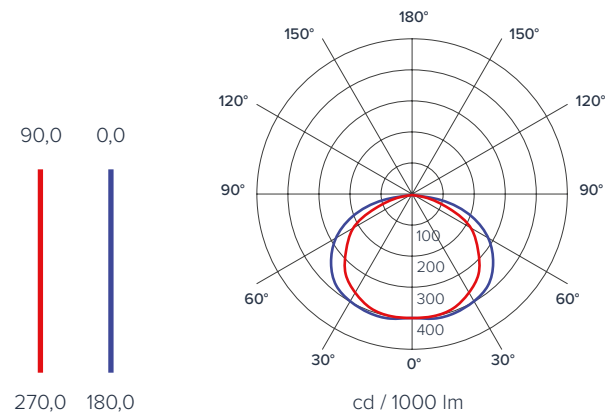
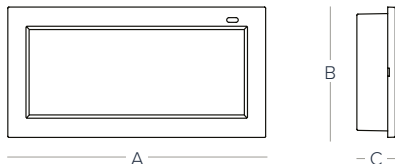

A = mm 255
 B = mm 122
 C = mm 38

DESCRIPCIÓN

Gama de productos	HARPER 100
Tipo de producto	Equipo de iluminación de emergencia
Tipo	Permanente (SA) – No permanente (SE)

ESPECIFICACIONES TÉCNICAS

Instalación	Pared, techo, empotramiento en pared/falso techo
Alimentación	220/230Vac, 50-60Hz
Batería	LiFePO ₄ 3,2V
Clase de aislamiento	II
Color	Blanco RAL9003
Fuente luminosa	LED
Temperatura color	5700K
Información suplementaria	Borne específico para la función de inhibición
	Borne específico para la función de modo de reposo
	Pulsador de prueba y regulador de intensidad
Grado de protección IP	IP40, IP65
Grado de protección IK	IK07
Temperatura de funcionamiento	de 0° a 50°C
Dimensiones (L x H x P)	255 x 122 x 38 mm
Garantía	5 años
Embalaje	14 piezas



VERSIONES DISPONIBLES	Códigos de pedido	Potencia ^{(1) (2)}	Duración	Batería LiFePO ₄ 3,2V [Ah]	Permanente (SA) – No permanente (SE)	Flujo SE [lm]	Flujo SA [lm]	Grado IP	Recarga	Compatibilidad INICOM
estándar	HP100SE080240	08 W	2h	1,5	SE	130	-	IP40	12h	-
	HP100SE180140	18W	1h	1,5	SE	250	-	IP40	12h	-
	HP100SE080540	08 W	5h	3,3	SE	130	-	IP40	24h	-
	HP100SE180240	18W	2h	3,3	SE	250	-	IP40	24h	-
	HP100SE080265	08 W	2h	1,5	SE	130	-	IP65	12h	-
	HP100SE180165	18W	1h	1,5	SE	250	-	IP65	12h	-
	HP100SE080565	08 W	5h	3,3	SE	130	-	IP65	24h	-
	HP100SE180265	18W	2h	3,3	SE	250	-	IP65	24h	-
auto-test	HP100AE110140	11W-08W	1h-1,5h	1,5	SE	130-95	-	IP40	6h	✓
	HP100AE240140	24W	1h	1,5	SE	250	-	IP40	6h	✓
	HP100AE110340	11W-08W	3h-4h	3,3	SE	130-95	-	IP40	12h	✓
	HP100AE240340	24W	3h	3,3	SE	250	-	IP40	12h	✓
	HP100AA110140	11W-08W	1h-1,5h	1,5	SE/SA	130-95	60	IP40	6h	✓
	HP100AA240140	24W	1h	1,5	SE/SA	250	120	IP40	6h	✓
	HP100AA110340	11W-08W	3h-4h	3,3	SE/SA	130-95	60	IP40	12h	✓
	HP100AA240340	24W	3h	3,3	SE/SA	250	120	IP40	12h	✓
	HP100AE110165	11W-08W	1h-1,5h	1,5	SE	130-95	-	IP65	6h	✓
	HP100AE240165	24W	1h	1,5	SE	250	-	IP65	6h	✓
	HP100AE110365	11W-08W	3h-4h	3,3	SE	130-95	-	IP65	12h	✓
	HP100AE240365	24W	3h	3,3	SE	250	-	IP65	12h	✓
	HP100AA110165	11W-08W	1h-1,5h	1,5	SE/SA	130-95	60	IP65	6h	✓
	HP100AA240165	24W	1h	1,5	SE/SA	250	120	IP65	6h	✓
	HP100AA110365	11W-08W	3h-4h	3,3	SE/SA	130-95	60	IP65	12h	✓
	HP100AA240365	24W	3h	3,3	SE/SA	250	120	IP65	12h	✓
control por bus	HP100BE110140	11W-08W	1h-1,5h	1,5	SE	130-95	-	IP40	6h	-
	HP100BE240140	24W	1h	1,5	SE	250	-	IP40	6h	-
	HP100BE110340	11W-08W	3h-4h	3,3	SE	130-95	-	IP40	12h	-
	HP100BE240340	24W	3h	3,3	SE	250	-	IP40	12h	-
	HP100BA110140	11W-08W	1h-1,5h	1,5	SE/SA	130-95	60	IP40	6h	-
	HP100BA240140	24W	1h	1,5	SE/SA	250	120	IP40	6h	-
	HP100BA110340	11W-08W	3h-4h	3,3	SE/SA	130-95	60	IP40	12h	-
	HP100BA240340	24W	3h	3,3	SE/SA	250	120	IP40	12h	-
	HP100BE110165	11W-08W	1h-1,5h	1,5	SE	130-95	-	IP65	6h	-
	HP100BE240165	24W	1h	1,5	SE	250	-	IP65	6h	-
	HP100BE110365	11W-08W	3h-4h	3,3	SE	130-95	-	IP65	12h	-
	HP100BE240365	24W	3h	3,3	SE	250	-	IP65	12h	-
	HP100BA110165	11W-08W	1h-1,5h	1,5	SE/SA	130-95	60	IP65	6h	-
	HP100BA240165	24W	1h	1,5	SE/SA	250	120	IP65	6h	-
	HP100BA110365	11W-08W	3h-4h	3,3	SE/SA	130-95	60	IP65	12h	-
	HP100BA240365	24W	3h	3,3	SE/SA	250	120	IP65	12h	-
batería central	HP100LA110040	11W	-	-	-	-	130	IP40	-	-
	HP100LA240040	24W	-	-	-	-	250	IP40	-	-
	HP100LA110065	11W	-	-	-	-	130	IP65	-	-
	HP100LA240065	24W	-	-	-	-	250	IP65	-	-



control por bus

⁽¹⁾ ES posible elegir entre dos valores de potencia (si está indicado) durante la instalación

⁽²⁾ Potencia indicativa para el confronto con aparatos de tubo fluorescente



HP200

LÁMPARA DE LED DE ILUMINACIÓN DE EMERGENCIA

55015
 60598-1
 60598-2-22
 61000-2-2
 61000-3-2
 61000-3-3
 61347-1
 61347-2-7
 61547
 62471



Lámparas de iluminación de emergencia de diseño compacto y minimalista e instalación simple y veloz. Dotadas de exclusiva óptica patentada que garantiza un alto flujo luminoso y fiabilidad duradera, gracias al uso de LEDes de última generación.

Diagrama fotométrico 8W y 11W



Diagrama fotométrico 18W y 24W



Dimensiones

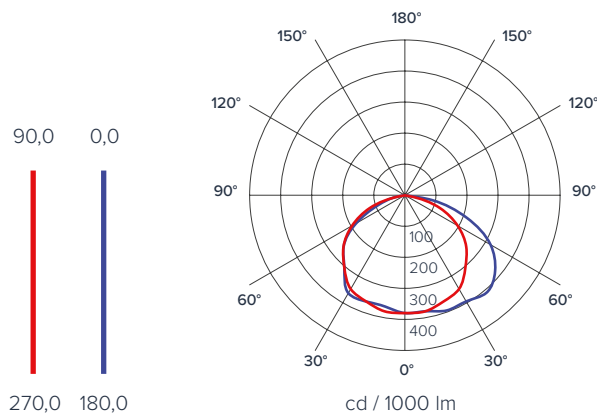
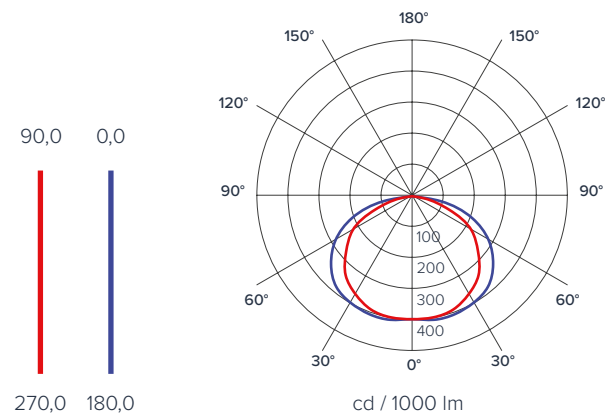
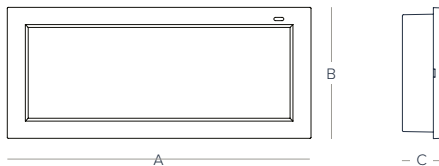

A = mm 319
 B = mm 137
 C = mm 38

DESCRIPCIÓN

Gama de productos	HARPER 200
Tipo de producto	Equipo de iluminación de emergencia
Tipo	Permanente (SA) – No permanente (SE)

ESPECIFICACIONES TÉCNICAS

Instalación	Pared, techo, empotramiento en pared/falso techo
Alimentación	220/230 Vac, 50-60 Hz
Batería	LiFePO ₄ 3,2 V
Clase de aislamiento	II
Color	Blanco RAL9003
Fuente luminosa	LED
Temperatura color	5700 K
Información suplementaria	Borne específico para la función de inhibición
	Borne específico para la función de modo de reposo
	Pulsador de prueba y regulador de intensidad
Grado de protección IP	IP42, IP65
Grado de protección IK	IK07
Temperatura de funcionamiento	de 0° a 50° C
Dimensiones (L x H x P)	319 x 137 x 38 mm
Garantía	5 años
Embalaje	14 piezas



VERSIONES DISPONIBLES	Códigos de pedido	Potencia ⁽¹⁾ (²)	Duración	Batería LiFePO ₄ 3,2V [Ah]	Permanente (SA) – No permanente (SE)	Flujo SE [lm]	Flujo SA [lm]	Grado IP	Recarga	Compatibilidad INICOM
estándar	HP200SE111542	11W	1,5h	1,5	SE	180	-	IP42	12h	-
	HP200SE240142	24W	1h	1,5	SE	360	-	IP42	12h	-
	HP200SE110442	11W	4h	3,3	SE	180	-	IP42	24h	-
	HP200SE240242	24W	2h	3,3	SE	360	-	IP42	24h	-
	HP200SE111565	11W	1,5h	1,5	SE	180	-	IP65	12h	-
	HP200SE240165	24W	1h	1,5	SE	360	-	IP65	12h	-
	HP200SE110465	11W	4h	3,3	SE	180	-	IP65	24h	-
	HP200SE240265	24W	2h	3,3	SE	360	-	IP65	24h	-
auto-test	HP200AE180142	18W-11W	1h-1,5h	1,5	SE	180-135	-	IP42	6h	✓
	HP200AE360142	36W-24W	1h-1,5h	3,3	SE	360-270	-	IP42	12h	✓
	HP200AE180342	18W-11W	3h-4h	3,3	SE	180-135	-	IP42	12h	✓
	HP200AE360342	36W-24W	3h-4h	2x3,3	SE	360-270	-	IP42	24h	✓
	HP200AA180142	18W-11W	1h-1,5h	1,5	SE/SA	180-135	80	IP42	6h	✓
	HP200AA360142	36W-24W	1h-1,5h	3,3	SE/SA	360-270	170	IP42	12h	✓
	HP200AA180342	18W-11W	3h-4h	3,3	SE/SA	180-135	80	IP42	12h	✓
	HP200AA360342	36W-24W	3h-4h	2x3,3	SE/SA	360-270	170	IP42	24h	✓
	HP200AE180165	18W-11W	1h-1,5h	1,5	SE	180-135	-	IP65	6h	✓
	HP200AE360165	36W-24W	1h-1,5h	3,3	SE	360-270	-	IP65	12h	✓
	HP200AE180365	18W-11W	3h-4h	3,3	SE	180-135	-	IP65	12h	✓
	HP200AE360365	36W-24W	3h-4h	2x3,3	SE	360-270	-	IP65	24h	✓
	HP200AA180165	18W-11W	1h-1,5h	1,5	SE/SA	180-135	80	IP65	6h	✓
	HP200AA360165	36W-24W	1h-1,5h	3,3	SE/SA	360-270	170	IP65	12h	✓
	HP200AA180365	18W-11W	3h-4h	3,3	SE/SA	180-135	80	IP65	12h	✓
	HP200AA360365	36W-24W	3h-4h	2x3,3	SE/SA	360-270	170	IP65	24h	✓
control por bus	HP200BE180142	18W-11W	1h-1,5h	1,5	SE	180-135	-	IP42	6h	-
	HP200BE360142	36W-24W	1h-1,5h	3,3	SE	360-270	-	IP42	12h	-
	HP200BE180342	18W-11W	3h-4h	3,3	SE	180-135	-	IP42	12h	-
	HP200BE360342	36W-24W	3h-4h	2 x 3,3	SE	360-270	-	IP42	24h	-
	HP200BA180142	18W-11W	1h-1,5h	1,5	SE/SA	180-135	80	IP42	6h	-
	HP200BA360142	36W-24W	1h-1,5h	3,3	SE/SA	360-270	170	IP42	12h	-
	HP200BA180342	18W-11W	3h-4h	3,3	SE/SA	180-135	80	IP42	12h	-
	HP200BA360342	36W-24W	3h-4h	2x3,3	SE/SA	360-270	170	IP42	24h	-
	HP200BE180165	18W-11W	1h-1,5h	1,5	SE	180-135	-	IP65	6h	-
	HP200BE360165	36W-24W	1h-1,5h	3,3	SE	360-270	-	IP65	12h	-
	HP200BE180365	18W-11W	3h-4h	3,3	SE	180-135	-	IP65	12h	-
	HP200BE360365	36W-24W	3h-4h	2x3,3	SE	360-270	-	IP65	24h	-
	HP200BA180165	18W-11W	1h-1,5h	1,5	SE/SA	180-135	80	IP65	6h	-
	HP200BA360165	36W-24W	1h-1,5h	3,3	SE/SA	360-270	170	IP65	12h	-
	HP200BA180365	18W-11W	3h-4h	3,3	SE/SA	180-135	80	IP65	12h	-
	HP200BA360365	36W-24W	3h-4h	2x3,3	SE/SA	360-270	170	IP65	24h	-
central-battery	HP200LA180042	18W	-	-	-	-	180	IP42	-	-
	HP200LA360042	36W	-	-	-	-	360	IP42	-	-
	HP200LA180065	18W	-	-	-	-	180	IP65	-	-
	HP200LA360065	36W	-	-	-	-	360	IP65	-	-



control por bus

⁽¹⁾ ES posible elegir entre dos valores de potencia (si está indicado) durante la instalación

⁽²⁾ Potencia indicativa para el confronto con aparatos de tubo fluorescente



HP50

MINILÁMPARA DE ILUMINACIÓN DE EMERGENCIA EMPOTRABLE CON LÁMPARA EXTRAÍBLE Y PORTÁTIL

- CEI 64-8
- 60598-1
- 60598-2-22
- 60598-2-2



Disponible en el modelo de 2 módulos, es compatible con las placas de las series civiles más extendidas y conforme a la normativa CEI64-8 para instalaciones residenciales. Tiene una línea elegante al ras de la pared y se puede extraer y volver a colocar con un simple clic.

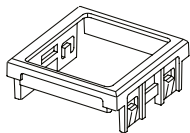
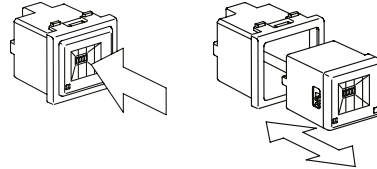

BTicino axolute, axolute air

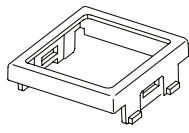

BTicino magic, matix

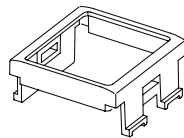

BTicino living light, living light air, living international, light

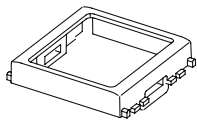

Vimar plana, eikon, eikon evo, arke'

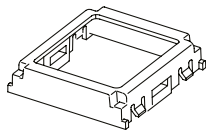

Vimar idea

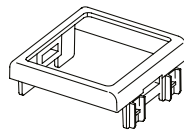

Gewiss chorus lux, chorus one

Dimensiones

- A = mm 38,5
- B = mm 34,5
- C = mm 51,5

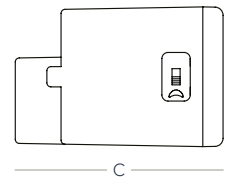
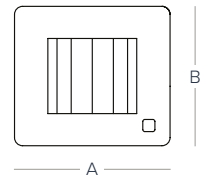

Todas las marcas indicadas en esta página pertenecen a sus respectivos propietarios

DESCRIPCIÓN

Gama de productos	HARPER 50
Tipo de producto	Aparato de iluminación de emergencia/lámpara extraíble
Tipo	Permanente (SA) – No Permanente (SE)

ESPECIFICACIONES TÉCNICAS

Instalación	Cualquier caja empotrada estándar, como 503, 506, etc.
Alimentación	220/230 Vac, 50-60 Hz
Batería	Li-Ion 3,7 V
Clase de aislamiento	II
Color	Blanco RAL9003
Fuente luminosa	LED
Temperatura color	5700 K
Información suplementaria	Sensor crepuscular con función de indicador de camino
	Interruptor On/Off para lámpara extraíble
	Interruptor On/Off para sensor crepuscular
	Armazones para compatibilidad con placas incluidas
	Tornillo antidesacoplamiento
Grado de protección IP	IP40
Grado de protección IK	IK07
Temperatura de funcionamiento	de 0° a 50° C
Dimensiones (L x H x P)	38,5 x 34,5 x 51,5 mm
Embalaje	10 piezas



VERSIONES DISPONIBLES	Códigos de pedido	N.º LEDes	Duración	Batería Li-Ion 3,7V [Ah]	Permanente (SA) – No permanente (SE)	Flujo SE [lm]	Flujo SA [lm]	Grado IP	Recarga	Color Marcos
estándar	HP50SA000340	4	3-6h	0,65	SE/SA	42	5	IP40	12-24 h	Blanco
	HP50SA000340-N	4	3-6h	0,65	SE/SA	42	5	IP40	12-24 h	Negro





SPOTLED

FOCO DE LED DE ILUMINACIÓN DE EMERGENCIA

- 55015
- 60598-1
- 60598-2-22
- 61000-2-2
- 61000-3-2
- 61000-3-3
- 61347-1
- 61347-2-7
- 61547
- 62471



Foco de iluminación de emergencia empotrable, de diseño ultrafino y altas prestaciones luminotécnicas. La versión estándar incluye lentes simétrica y asimétrica.

SPOTLED
Lente simétrica



Diagrama fotométrico
Lente simétrica

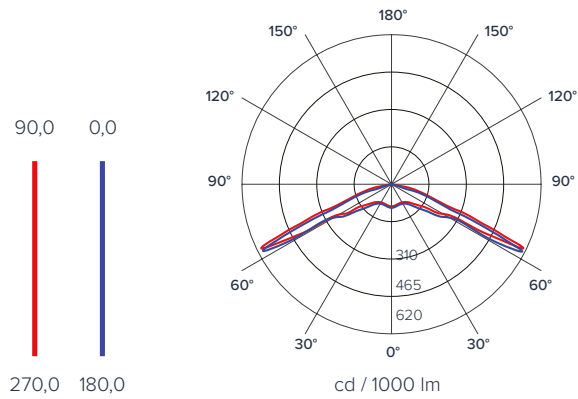

SPOTLED
Lente asimétrica



Diagrama fotométrico
Lente asimétrica

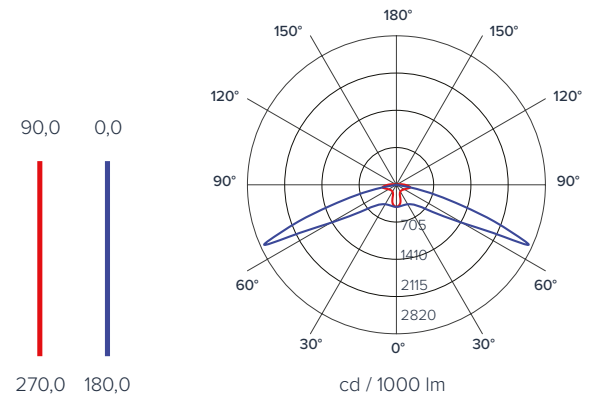

Dimensiones

- A = mm 230
- B = mm 240,2
- C = mm 65
- D = mm 26
- F = ø 90
- E = ø 74

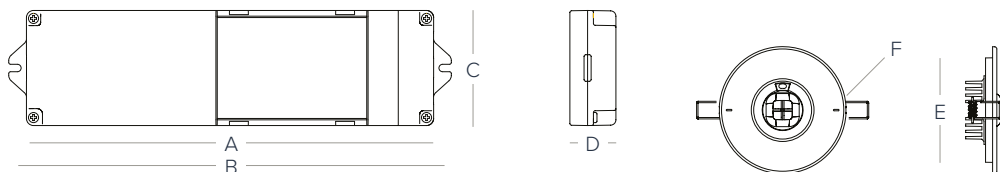

Prestaciones luminotécnicas con altura de instalación de 3 m

Lente simétrica

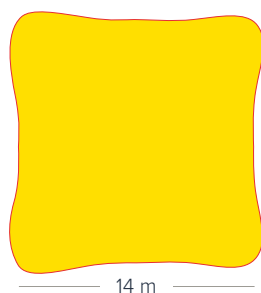

0.5lx

Lente asimétrica

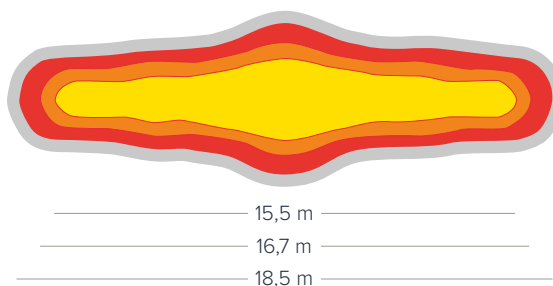

1.0lx

2.0lx

3.0lx

DESCRIPCIÓN

Gama de productos	SPOTLED
Tipo de producto	Equipo de iluminación de emergencia
Tipo	Permanente (SA) – No permanente (SE)

ESPECIFICACIONES TÉCNICAS

Instalación	Empotrado en techo falso
Alimentación	220/230 Vac, 50/60 Hz
Batería	LiFePO ₄ 3,2 V
Clase de aislamiento	II
Color	Blanco RAL9003
Fuente luminosa	LED
Temperatura color	5700 K
Información suplementaria	Borne específico para la función de inhibición
	Borne específico para la función de modo de reposo
Grado de protección IP	IP40
Grado de protección IK	IK07
Temperatura de funcionamiento	de 0° a 40° C
Diámetro (mm)	90
Garantía	5 años

VERSIONES DISPONIBLES	Códigos de pedido	Duración	Batería LiFePO ₄ 3,2V [Ah]	Permanente (SA) – No permanente (SE)	Flujo SE [lm]	Flujo SA [lm]	Recarga	Compatibilidad INICOM
estándar	SPSA240140	1h	1,5	SE/SA	300	220	6h	✓
	SPSA240340	3h	2 x 1,5	SE/SA	300	220	12h	✓
auto-test	SPAA240140	1h	1,5	SE/SA	300	220	6h	✓
	SPAA240340	3h	2 x 1,5	SE/SA	300	220	12h	✓
control por bus	SPBA240140	1h	1,5	SE/SA	300	220	6h	-
	SPBA240340	3h	2 x 1,5	SE/SA	300	220	12h	-
batería central	SPLA240040	-	-	-	-	300	-	-





GEMMA

MINIFOCO DE ILUMINACIÓN DE EMERGENCIA EMPOTRABLE

60598-1 60598-2-22 61000-2-2 55015 61547



Diseño ultrafino, ideal para instalaciones residenciales. Está disponible con tres ópticas diferentes diseñadas para iluminar las zonas abiertas, vías de escape y para instalaciones en pared.

GEMMA-A
Lente para área abierta

GEMMA-C
Lente para vía de escape

GEMMA-M
Lente para instalaciones en pared



Diagrama fotométrico GEMMA-A

Diagrama fotométrico GEMMA-C

Diagrama fotométrico GEMMA-M

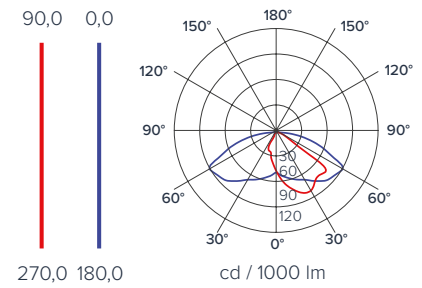
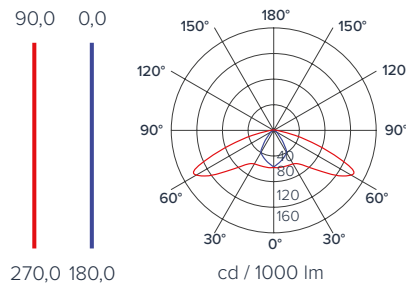
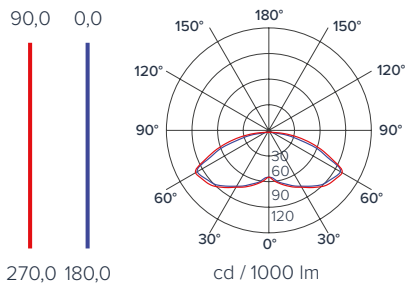

Dimensiones

- A = mm 205
- B = mm 20
- C = mm 24
- D = mm 200
- E = ø mm 37
- F = mm 30

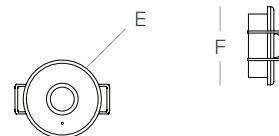
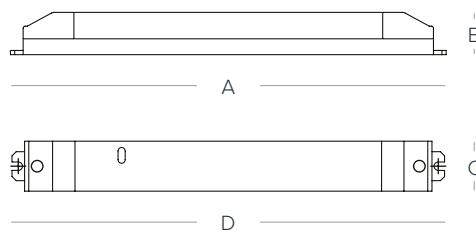



DESCRIPCIÓN

Gama de productos	GEMMA
Tipo de producto	Equipo de iluminación de emergencia
Versiones	Estándar
Tipo	No permanente (SE)

ESPECIFICACIONES TÉCNICAS

Instalación	Empotrada en pared/falso techo
Alimentación	220/230 Vac, 50-60 Hz
Batería	LiFePO ₄ 3,2 V
Clase de aislamiento	II
Color	Blanco
Fuente luminosa	LED
Temperatura color	4000 K
Grado de protección IP	IP20
Grado de protección IK	IK07
Temperatura de funcionamiento	de 0° a 50° C
Diámetro	37 mm
Embalaje	20 piezas

VERSIONES DISPONIBLES	Códigos de pedido	Nombre producto	Tipo lente	Consumo de corriente máx [W]	Duración	Batería Li-FePO ₄ 3,2V [Ah]	Permanente (SA) – No permanente (SE)	Flujo SE [lm]	Grado IP	Recarga
estándar	GMSE0A0320-B	GEMMA - A	Área abierta	1,5	3h	1,5	SE	150	IP20	12h
	GMSE0C0320-B	GEMMA - C	Vía de escape	1,5	3h	1,5	SE	150	IP20	12h
	GMSE0M0320-B	GEMMA - M	Instalación en pared	1,5	3h	1,5	SE	150	IP20	12h





VERALED

LÁMPARA DE LED DE ILUMINACIÓN CON KIT DE EMERGENCIA

- 55015
- 60598-1
- 60598-2-22
- 61000-3-2
- 61000-3-3
- 61347-1
- 61347-2-7
- 61547
- 62471



Lámpara de iluminación hermética de LED con kit de conversión en emergencia. Ideal para ambientes industriales, grandes almacenes y aparcamientos.

Dimensiones

A = 330 mm
B = 600 mm
C = 90 mm
D = 95 mm

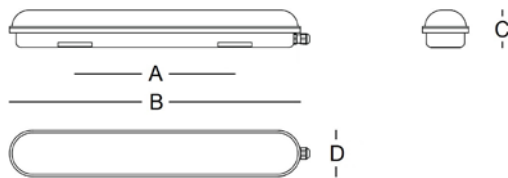

A = 830 mm
B = 1200 mm
C = 90 mm
D = 95 mm



Diagrama fotométrico



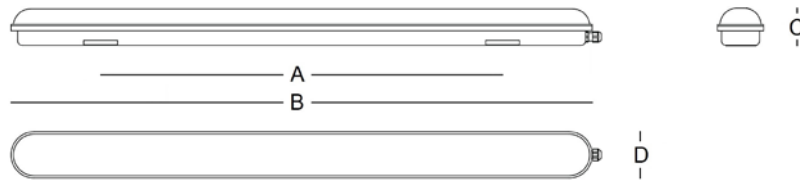
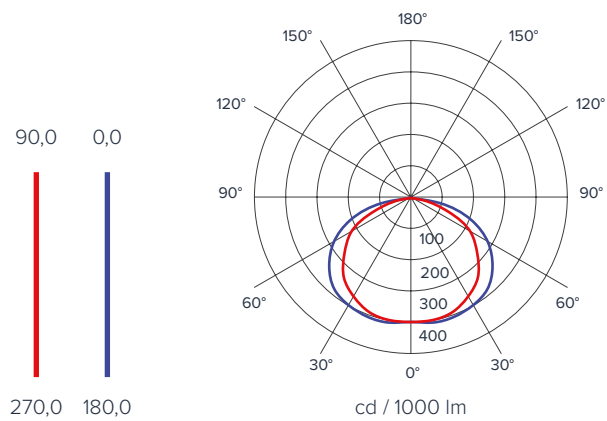

DESCRIPCIÓN

Gama de productos	VERALED
Tipo de producto	Lámpara de iluminación con kit de emergencia
Tipo	Permanente (SA) – No permanente (SE)

ESPECIFICACIONES TÉCNICAS

Instalación	Pared, techo, riel de luz
Alimentación	220/230 Vac, 50-60 Hz
Batería	LiFePO ₄ 3,2 V
Clase de aislamiento	I
Color	Gris
Fuente luminosa	LED
Temperatura color	5000 K
Pantalla	Policarbonato transparente
Información suplementaria	Borne específico para la función de inhibición
	Borne específico para la función de modo de reposo
Grado de protección IP	IP65
Grado de protección IK	IK08
Temperatura de funcionamiento	de 0° a 50°C

VERSIONES DISPONIBLES	Códigos de pedido	Potencia	Duración	Batería LiFePO ₄ 3,2V [Ah]	Permanente (SA) – No permanente (SE)	Flujo SE [lm]	Flujo SA [lm]	Grado IP	Recarga	Compatibilidad INICOM
estándar	VRSA20	15W	1h-1,5h-2h-3h	2 x 1,5	SE/SA	620-500-370-300	1700	IP65	12h	✓
	VRSA50	48W	1h-1,5h-2h-3h	2 x 1,5	SE/SA	620-500-370-300	5100	IP65	12h	✓
auto-test	VRAA20	15W	1h-1,5h-2h-3h	2 x 1,5	SE/SA	620-500-370-300	1700	IP65	12h	✓
	VRAA50	48W	1h-1,5h-2h-3h	2 x 1,5	SE/SA	620-500-370-300	5100	IP65	12h	✓
control por bus	VRBA20	15W	1h-1,5h-2h-3h	2 x 1,5	SE/SA	620-500-370-300	1700	IP65	12h	-
	VRBA50	48W	1h-1,5h-2h-3h	2 x 1,5	SE/SA	620-500-370-300	5100	IP65	12h	-
batería central	VRLA20	15W	-	-	-	-	1700	IP65	-	-
	VRLA50	48W	-	-	-	-	5100	IP65	-	-





CONVERTLED

LÁMPARA DE ILUMINACIÓN CON KIT DE EMERGENCIA

55015 60598-1 60598-2-2 60598-2-22 61000-3-2 61000-3-3 61347-1 61347-2-7 61547 62471



Alimentador electrónico para iluminación de emergencia para plafones y módulos de LED.
Compatible con todos los drivers con salida de 6 Vcc a 60 Vcc y corriente máx. de 2A.
Compatible con módulos de LED de 6 Vcc a 60 Vcc.

Dimensiones

A = mm 230
B = mm 240,2
C = mm 65
D = mm 26

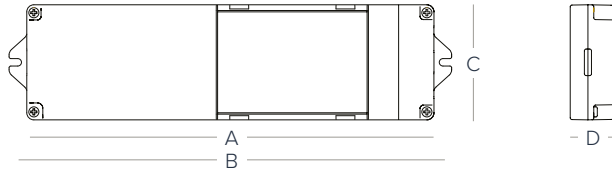

DESCRIPCIÓN

Gama de productos	CONVERTLED
Tipo de producto	Kit para iluminación de emergencia
Tipo	Permanente (SA) con driver comercial – No permanente (SE)

ESPECIFICACIONES TÉCNICAS

Instalación	Falso techo / Incorporado en plafón
Alimentación	220/230 Vac, 50/60 Hz
Tensión de salida	Autoadaptable de 6 V a 60 V
Batería	LiFePO ₄ 3,2 V
Clase de aislamiento	II
Color	Blanco RAL9003
Información suplementaria	Borne específico para la función de inhibición
	Borne específico para la función de modo de reposo
Grado de protección IP	IP30
Grado de protección IK	IK07
Temperatura de funcionamiento	de 0° a 40° C
Dimensiones (L x A x P)	240,2 x 65 x 26 mm
Garantía	5 años
Embalaje	25 piezas

VERSIONES DISPONIBLES

	Códigos de pedido	Potencia de salida	Duración	Batería LiFePO ₄ 3,2V [Ah]	Recarga	Compatibilidad INICOM
estándar	CNSA01	4W - 3W - 2W - 1,5W	1h - 1,5h - 2h - 3h	2 x 1,5	12h	✓
auto-test	CNAA01	4W - 3W - 2W - 1,5W	1h - 1,5h - 2h - 3h	2 x 1,5	12h	✓
control por bus	CNBA01	4W - 3W - 2W - 1,5W	1h - 1,5h - 2h - 3h	2 x 1,5	12h	-





HP320

LÁMPARAS DE SEÑALIZACIÓN DE SEGURIDAD PARA LA EVACUACIÓN

60598-1 60598-2-22 1838 61347-1 3864-4 7010



Compactas y versátiles. Se pueden instalar en cualquier posición con un solo estribo incluido, para una distancia de visibilidad de 20 metros y pictogramas conformes con los estándares internacionales (ISO7010).

Dimensiones

A = mm 217
B = mm 176,5
C = mm 41

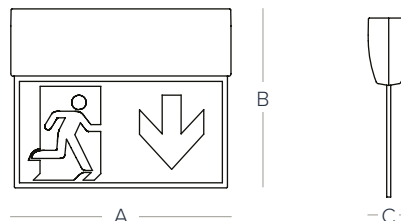

DESCRIPCIÓN

Gama de productos	HARPER 320
Tipo de producto	Equipo de señalización
Tipo	Permanente (SA)

ESPECIFICACIONES TÉCNICAS

Instalación	En pared, de bandera, de techo, empotrado, suspendido
Alimentación	220/230 Vac, 50-60 Hz
Batería	LiFePO ₄ 3,2 V
Distancia de visibilidad	20 m
Clase de aislamiento	II
Color	Blanco RAL9003
Fuente luminosa	LED
Temperatura color	5700K
Información suplementaria	Borne específico para la función de inhibición
	Borne específico para la función de modo de reposo
	Pulsador de prueba y regulador de intensidad
Grado de protección IP	IP40
Grado de protección IK	IK07
Temperatura de funcionamiento	de 0° a 50° C
Dimensiones (L x H x P)	217 x 176,5 x 41 mm
Garantía	5 años
Embalaje	5 piezas

VERSIONES DISPONIBLES	Códigos de pedido	Duración	Batería LiFePO ₄ 3,2V [Ah]	Permanente (SA) – No permanente (SE)	Grado IP	Recarga	Compatibilidad INICOM
auto-test	HP320AA000340	3h	1,5	SA	IP40	6h	✓
control por bus	HP320BA000340	3h	1,5	SA	IP40	6h	-
batería central	HP320LA000040	-	-	-	IP40	-	-





HP330

LÁMPARAS DE SEÑALIZACIÓN DE SEGURIDAD PARA LA EVACUACIÓN

60598-1 60598-2-22 1838 61347-1 3864-4 7010



Compactas y versátiles se pueden instalar en cualquier posición con un solo estribo incluido, para una distancia de visibilidad de 30 metros y con pictogramas conformes con los estándares internacionales (ISO7010).

Dimensiones

A = mm 322
B = mm 231,5
C = mm 41

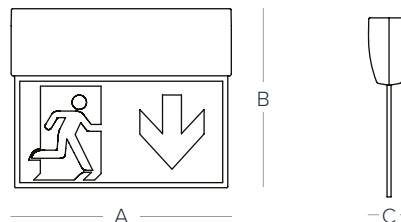

DESCRIPCIÓN

Gama de productos	HARPER 330
Tipo de producto	Equipo de señalización
Tipo	Permanente (SA)

ESPECIFICACIONES TÉCNICAS

Instalación	En pared, de bandera, de techo, empotrado, suspendido
Alimentación	220/230 Vac, 50-60 Hz
Batería	LiFePO ₄ 3,2 V
Distancia de visibilidad	30 m
Clase de aislamiento	II
Color	Blanco RAL9003
Fuente luminosa	LED
Temperatura color	5700 K
Información suplementaria	Borne específico para la función de inhibición
	Borne específico para la función de modo de reposo
	Pulsador de prueba y regulador de intensidad
Grado de protección IP	IP40
Grado de protección IK	IK07
Temperatura de funcionamiento	de 0° a 50° C
Dimensiones (L x H x P)	322 x 231,5 x 41 mm
Garantía	5 años
Embalaje	5 piezas

VERSIONES DISPONIBLES	Códigos de pedido	Duración	Batería LiFePO ₄ 3,2V [Ah]	Permanente (SA) – No permanente (SE)	Grado IP	Recarga	Compatibilidad INICOM
auto-test	HP330AA000140	1h	1,5	SA	IP40	6h	✓
	HP330AA000340	3h	3,3	SA	IP40	12h	✓
control por bus	HP330BA000140	1h	1,5	SA	IP40	6h	-
	HP330BA000340	3h	3,3	SA	IP40	12h	-
batería central	HP330LA000040	-	-	-	IP40	6h	-

Las centrales Harper Manager

La supervisión centralizada de una instalación de iluminación de emergencia es un sistema de diagnóstico y control gestionado por una central computarizada que recoge y guarda toda la información procedente de las lámparas.

Las centrales de supervisión Harper Manager y Harper Manager XL permiten llevar a cabo las siguientes funciones:

- prueba de funcionamiento de los aparatos;
- prueba y medición de la autonomía de los aparatos;
- habilitación y deshabilitación de la función de emergencia;
- encendido y apagado incondicional de los aparatos permanentes (SA);
- regulación de la luminosidad permanente (SA).

El acceso a las funciones de la central puede permitirse únicamente al personal autorizado mediante la contraseña digital o bien mediante la llave pertinente que se introduce en el panel frontal. La amplia pantalla táctil de 7" y una intuitiva interfaz gráfica permiten una rápida y simple programación de todas las variables, así como una gestión avanzada de toda la información.

Utilidades

El mantenimiento periódico de la instalación de emergencia es fundamental para asegurar su correcto funcionamiento, pero resulta compleja y dificultosa en donde se presentan un número consistente de lámparas. En este caso, el sistema de supervisión centralizada permite un perfecto y puntual mantenimiento de la instalación.

Un sistema a prueba de averías

El bus que parte desde la central puede volver a cerrarse sobre la misma creando un verdadero bucle; de este modo, una avería en la línea de datos que corta el bucle se soluciona gracias a las siguientes intervenciones automáticas:

Los aparatos situados cerca de la avería abren su propio interruptor electrónico y desconectan un lado de la línea (en el ejemplo, los aparatos 2 y 3). Comunican a la central la intervención que se acaba de realizar. La central convierte el punto de retorno del bucle en una salida, e inicia la comunicación en dos ramas distintas. La central memoriza e indica la avería a la línea especificando el punto de rotura gracias al mapa topológico de la instalación. Aún teniendo un control de tipo centralizado, los aparatos permanecen en modo autónomo, y las posibles averías en los cables o en la central no perjudican el funcionamiento automático de los cuerpos de iluminación en caso de emergencia.

Modularidad de la central – flexibilidad y expansión

Las centrales Harper Manager y Harper Manager XL pueden de serie gestionar independientemente dos bucles con un máximo de 240 aparatos por cada bucle. Además, ambos tienen la capacidad de hospedar en las expansiones pudiendo aumentar gradualmente el número de bucles hasta un máximo de 8 bucles en Harper Manager (1920 aparatos) y 14 bucles en Harper Manager XL (3360 aparatos). Además, el servidor web es una posible expansión para insertar en las centrales. Dicha modularidad permite configurar una central en función de las exigencias de la instalación y del usuario, lo que racionaliza los costes y permite posibles expansiones futuras.

Conexiones

Las centrales Harper Manager y Harper Manager XL tienen la capacidad de hospedar un servidor web a bordo. Esto permite conectarse a una central mediante un ordenador, tableta o smartphone a través de una red local o mediante Internet, sin la necesidad de ningún software específico. El servidor web permite acceder a todas las funciones utilizando simplemente un motor de búsqueda de Internet. También existe la posibilidad de conectarse a la central directamente mediante USB o bien a través de la línea serial RS232 situada en la parte posterior de la pantalla.

Aprendizaje

Las lámparas Inim, preparadas para la comunicación en bus, poseen un número de serie unívoco para que la central pueda reconocer de forma mucho más simple y rápida las lámparas instaladas. Además, el mapa topológico de la instalación será reconstruido automáticamente; es decir, permitirá identificar inmediatamente los aparatos con posibles funcionamientos erróneos.

Pruebas sobre la instalación

En conformidad con las normas CEI EN 50172 y UNI 11222, Harper Manager y Harper Manager XL realizan periódicamente, mediante calendarios personalizables por el usuario, dos tipos de pruebas:

Prueba de funcionamiento: se comprueba el correcto funcionamiento de la lámpara, es decir, el encendido de la fuente luminosa. Un resultado negativo indica que el aparato está averiado. La identificación de la lámpara averiada se realiza gracias a un LED rojo encendido situado en la parábola del aparato.

Prueba de autonomía: mediante una simulación de la ausencia de la red eléctrica, la lámpara se enciende mediante la batería interna, hasta que se descarga por completo. Al acabar la prueba se obtendrá la medición de la autonomía real para compararla con la autonomía nominal. Un resultado negativo indica que la batería debe ser sustituida. La identificación de la lámpara con la batería que se debe sustituir se facilita mediante el parpadeo de un led rojo situado en la parábola del aparato.

Registro de eventos

La central posee una memoria no volátil en la cual guarda el historial cronológico de todos los eventos. Se memorizan todos los resultados de las pruebas, las intervenciones de emergencia, posibles inhibiciones, eventos de programación, averías en las líneas de bus (LOOP) y averías en la central. El registro de eventos puede visualizarse en la pantalla e imprimirse en la impresora opcional incorporada. Conectándose a un ordenador en modo local o remoto mediante la red intranet/Internet se puede acceder al registro de eventos y copiarlo en el ordenador para sucesivos trabajos.



Esquema de la central Harper Manager

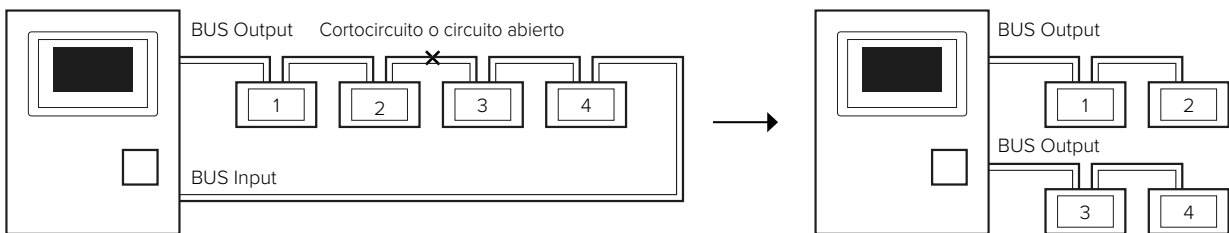
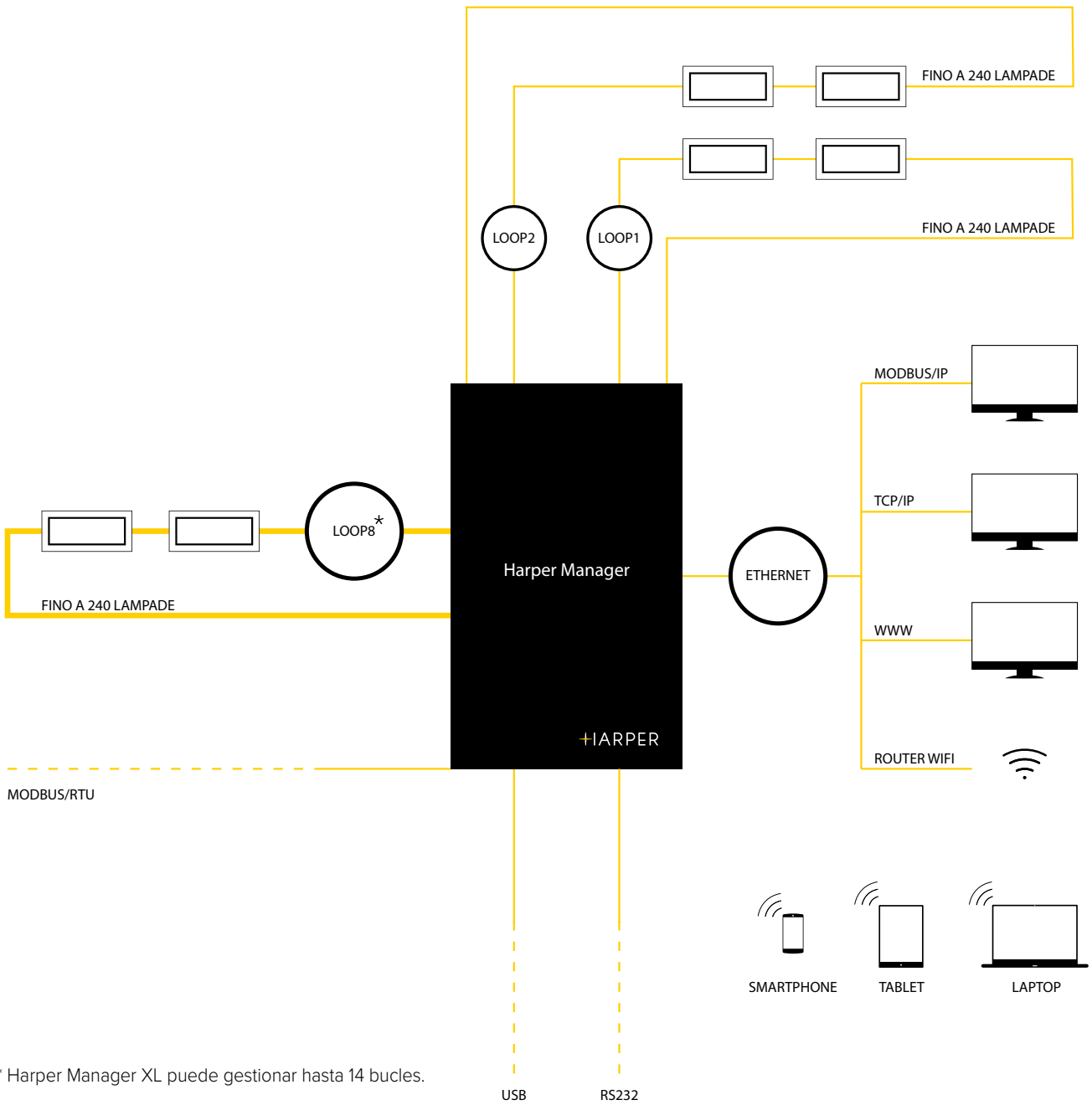



HARPER MANAGER

CENTRAL DE SUPERVISIÓN DE LA INSTALACIÓN

60598-1 60598-2-22 62471



Sistema con funciones innovadoras para la supervisión y el mantenimiento periódico de la instalación, capaz de gestionar lámparas de iluminación y de señalización de emergencia.

Dimensiones

A = mm 351
B = mm 406
C = mm 181

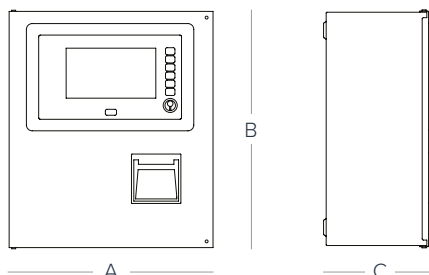

DESCRIPCIÓN

Gama de productos	Harper Manager
Tipo de producto	Centrales de supervisión

ESPECIFICACIONES TÉCNICAS

Instalación	En pared y en rack 19"
Alimentación	220/230 Vac, 50-60 Hz
Absorción	20 VA
Batería	2 x Pb 12V 7 Ah
Clase de aislamiento	I
Información suplementaria	Gestiona hasta 8 bucles y 240 dispositivos por cada bucle
	Gestiona hasta 80 grupos lógicos
	Pantalla táctil de 7" con interfaz gráfica intuitiva
	Mapa topográfico del sistema
	Protocolo Ethernet TCP/IP con servidor web
	Modbus IP y RTU (485)
	Regulación de la luminosidad de los dispositivos
	Control On/Off de las lámparas de emergencia permanentes (SA)
Programación completa de los horarios y de los días de ejecución de las pruebas	
Historial no volátil de los eventos y de las pruebas realizadas en la instalación	
Longitud máxima del bucle	2000 m (con cable trenzado y blindado)
Grado de protección IP	IP30
En conformidad con las normativas	UNI 11222, EN 50172
Dimensiones (L x H x P)	351 x 406 x 181 mm

Códigos de pedido	Descripción	Duración	Impresora	Baterías	Máxima capacidad de las lámparas	Grado IP
HPMNG	Harper Manager con un módulo 2-BUCLES incluido	3h	No incluida	2 x Pb 12V 7Ah no incluidas	1920	IP30



HARPER MANAGER XL

CENTRAL DE SUPERVISIÓN DE LA INSTALACIÓN

60598-1 60598-2-22 62471



Sistema con funciones innovadoras para la supervisión y el mantenimiento periódico de la instalación, capaz de gestionar lámparas de iluminación y de señalización de emergencia.

Dimensiones

A = mm 432
B = mm 563
C = mm 187

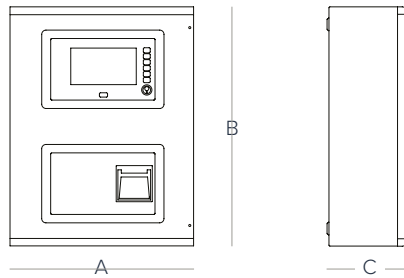

DESCRIPCIÓN

Gama de productos	Harper Manager
Tipo de producto	Centrales de supervisión

ESPECIFICACIONES TÉCNICAS

Instalación	En pared y en rack 19"
Alimentación	220/230 Vac, 50-60 Hz
Absorción	20 VA
Batería	2 x Pb 12 V 17 Ah
Clase de aislamiento	I
Información suplementaria	Gestiona hasta 14 bucles y 240 dispositivos por cada bucle
	Gestiona hasta 80 grupos lógicos
	Pantalla táctil de 7" con interfaz gráfica intuitiva
	Mapa topográfico del sistema
	Protocolo Ethernet TCP/IP con servidor web
	Modbus IP y RTU (485)
	Regulación de la luminosidad de los dispositivos
	Control On/Off de las lámparas de emergencia permanentes (SA)
	Programación completa de los horarios y de los días de ejecución de las pruebas
	Historial no volátil de los eventos y de las pruebas realizadas en la instalación
Longitud máxima del bucle	2000 m (con cable trenzado y blindado)
Grado de protección IP	IP30
En conformidad con las normativas	UNI 11222, EN 50172
Dimensiones (L x H x P)	432x563x187 mm

Códigos de pedido	Descripción	Duración	Impresora	Baterías	Máxima capacidad de las lámparas	Grado IP
HPMNGXL	Harper Manager XL con un módulo 2-BUCLES incluido	3h	No incluida	2 x Pb 12V 7Ah no incluidas	3360	IP30

Accesorios y piezas de repuesto

Mando a distancia INICOM

En las instalaciones de iluminación de emergencia con cuerpos de iluminación autónomos, el circuito de inhibición es aquel circuito auxiliar que permite el apagado de los aparatos durante el funcionamiento en fase de emergencia. En instalaciones grandes o complejas, la inhibición es especialmente difícil de resolver respetando las normas. De hecho, si pensamos en aparatos cuya inhibición se realiza mediante la apertura o cierre de líneas, esta solución es aplicable únicamente cerca del cuerpo de iluminación. Es decir, para evitar que por causas accidentales (agujero de taladro, obras de albañilería, etc.) o catástrofes (terremoto, incendio, etc.) se pueda interrumpir o cortocircuitar el cable de inhibición, provocando la ausencia de intervención de la fase de emergencia en caso de necesidad. El uso del mando a distancia es una solución al problema, ya que:



- 1- deja un impulso que queda guardado por el aparato, luego de dicho momento, la línea deja de influir en la inhibición;
- 2- cuando vuelve la alimentación eléctrica de iluminación, se restaura automáticamente en el aparato la condición de «listo» para la emergencia y se olvida la orden de inhibición, evitando también el riesgo de olvido del restablecimiento por parte del operador, caso posible en la inhibición con interruptor manual.

DESCRIPCIÓN

Tipo de producto	Mando a distancia para la inhibición y/o la gestión del modo de reposo
------------------	--

ESPECIFICACIONES TÉCNICAS

Instalación	Guía DIN (4 módulos)
Alimentación	220/230 Vac, 50-60 Hz
Batería	LiFePO ₄ 3,2 V
Número de Salidas	2
Número máximo de lámparas controlables	150 totales
Clase de aislamiento	II
Grado de protección IP	IP30
Temperatura de funcionamiento	de 0° a 50° C
Conforme con las normativas	EN 60598-2-22

Baterías

BTLF032601W175400

Batería al litio
LiFePO₄ 3,2V 0,6AH SIZE 14500.



BTLF032152W186500

Batería al litio
LiFePO₄ 3,2V 1,5AH SIZE 18650.



BTLF032332W266500

Batería al litio
LiFePO₄ 3,2V 3,3AH SIZE 26650.



BTLF032322W266501

Batería de litio EXTENDED TEMPERATURE
LiFePO₄ 3,2V 3,2AH SIZE 26650.





Accesorios para Diva

OHDVIP65

Kit para IP65



INICOM

Mando a distancia para la gestión remota del modo de reposo



OHDVPTK

Kit de pictogramas para DIVA



OHX00BR45

Abrazadera para instalación con inclinación 45°



OHX00GRT

Rejilla metálica de protección total de la lámpara



OHBBK

Kit de fijación en barra electrificada



Accesorios para Dexia

OHDXIP65

Kit para IP65



OHX00BR45

Abrazadera para instalación con inclinación 45°



OHDXPTK

Kit de pictogramas para DEXIA



OHX00GRT

Rejilla metálica de protección total de la lámpara



OH200BRI

Caja para empotramiento



INICOM

Mando a distancia para la gestión remota del modo de reposo



OHX00FCK

Kit de fijación en cartón yeso y falso techo

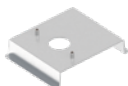

OHBBK

Kit de fijación en barra electrificada



Accesorios para HP100 y HP200

OH100BRI (para HP100)

OH200BRI (para HP200)

Caja para empotramiento



OHX00GRT

Rejilla metálica de protección total de la lámpara



OH100PTDW (para HP100)

OH200PTDW (para HP200)

Pictograma con indicación abajo



OHX00FCK

Kit de fijación en cartón yeso y falso techo

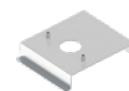

OH100PTRG (para HP100)

OH200PTRG (para HP200)

Pictograma con indicación derecha



OHX00BR45

Abrazadera para instalación con inclinación 45°



OH100PTLF (para HP100)

OH200PTLF (para HP200)

Pictograma con indicación izquierda



INICOM

Mando a distancia para la gestión remota del modo de reposo



OHBBK

Kit de fijación en barra electrificada



Accesorios para CONVERTLED

OHCNTB

Pulsador de prueba



Accesorios para SPOTLED Y VERALED

INICOM

Mando a distancia para la gestión remota del modo de reposo



Accesorios para HP320 y HP330

OH320FCK (para HP320)

OH330FCK (para HP330)

Kit para instalación en falso techo, dejando a vistas solo el panel de señalización



OH3X0SPK

Kit para suspensión



OH320PNRL (para HP320)

OH330PNRL (para HP330)

Panel PMMA y pictogramas aplicados con indicación derecha/izquierda



OH3X0GRT

Rejilla metálica de protección total de la lámpara



OH320PNDW (para HP320)

OH330PNDW (para HP330)

Panel PMMA y pictogramas aplicados con indicación abajo



INICOM

Mando a distancia para la gestión remota del modo de reposo



Accesorios para Harper Manager

OHMPRN

Módulo impresora



OHMCM2L

Módulo 2-LOOP



OHMCABRK

Abrazaderas de fijación rack 19"



OHMCMLAN

Módulo Servidor web



OHMCABSP

Soportes distanciadores con orificio pasaje de los cables para fijación en la pared



Accesorios para Harper Manager XL

OHMXLPRN

Módulo impresora



OHMCM2L

Módulo 2-LOOP



OHMXLCABRK

Abrazaderas de fijación rack 19"



OHMCMLAN

Módulo Servidor web



OHMXLCABSP

Soportes distanciadores con orificio pasaje de los cables para fijación en la pared



HEVOLUTO





Software BMS

Software para el montaje y el control en tiempo real del estado de un edificio.

Todas las centrales Inim son capaces de manejar los protocolos de comunicación más comunes para la conexión con el software de control y supervisión (Software de Gestión de Edificios).

Estos protocolos (MODBUS, MODBUS Su TCP-IP, BACNET, etc.) permiten a las unidades de control interactuar con la mayoría de los programas informáticos del mercado.

Las páginas siguientes contienen algunos programas informáticos BMS distribuidos directamente por Inim.





SmartLook

Descubra
la tarjeta
en línea

Software de centralización y control para sistemas de detección de incendio y anti intrusión

La modularidad del software lo convierte en la mejor opción tanto en aplicaciones industriales como comerciales, como recepciones de hoteles, centros de conferencias y centros comerciales, para supervisar el estado del sistema e interactuar con él. Una aplicación típica es la supervisión de varias instalaciones que pueden estar situadas en edificios separados o incluso en lugares distintos, centralizando la gestión de un sistema distribuido en una única ubicación.



La flexibilidad del sistema le permite supervisar no sólo todos los tipos de centrales de alarma contra incendios (direccionadas y convencionales), sino también las centrales de alarma antirobo de la serie SmartLiving. De hecho, gracias a su interfaz de usuario inmediatamente comprensible, este software también encuentra importantes aplicaciones en el campo de la domótica.

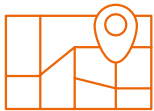

El programa se basa en mapas gráficos enlazados en una estructura de árbol. En cada mapa se puede colocar un número arbitrario de objetos, como elementos a supervisar (detectores, zonas, salidas, timbres, etc.), enlaces a otro mapa, enlaces a páginas web (interfaz web de un VCR) o teclas de ejecución de comandos. También hay funciones sencillas de autodiagnóstico que permiten comprobar el estado de la comunicación entre el software, las centrales y los dispositivos.



El operador interactúa con el sistema en tiempo real, por lo que es posible comprobar el estado de los detectores, realizar reinicios, exclusiones, activación de salidas, etc. y controlar instantáneamente la instalación gracias a la funcionalidad de vídeo integrada, que permite conectar cámaras y DVR con una interfaz web a través de la red IP.



SmartLook es capaz de importar la configuración de la instalación leyendo esta directamente en la central, o bien importándola desde la base de datos de los softwares SmartLeague, Prime/STUDIO y Previdia/STUDIO, reduciendo así drásticamente el tiempo necesario para la programación.



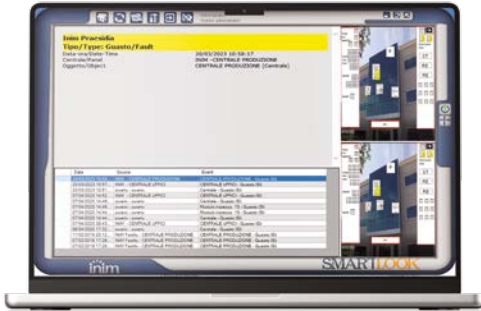

LICENCIAS CLIENT

- SMARTLOOK/F01L**
- SMARTLOOK/F01E**
- SMARTLOOK/F02E**
- SMARTLOOK/F05E**
- SMARTLOOK/F10E**
- SMARTLOOK/I01L**
- SMARTLOOK/I01E**
- SMARTLOOK/I02E**
- SMARTLOOK/I05E**
- SMARTLOOK/I10E**

Licencia para incendios «lite» – Licencia para la gestión de una central de detección de incendios Previdia, SmartLoop o SmartLine. Licencia no expansible.

Licencia para la gestión de una central de detección de incendios Previdia, SmartLoop o SmartLine. Licencia expansible.

Licencia para la gestión de dos centrales de detección de incendios Previdia, SmartLoop o SmartLine. Licencia expansible.

Licencia para la gestión de cinco centrales de detección de incendios Previdia, SmartLoop o SmartLine. Licencia expansible.

Licencia para la gestión de diez centrales de detección de incendios Previdia, SmartLoop o SmartLine. Licencia expansible.

Licencia antiintrusión «lite» – Licencia para la gestión de una central anti-intrusión de la serie SmartLiving. Licencia no expansible.

Licencia para la gestión de una central anti-intrusión de la serie SmartLiving y Prime. Licencia expansible.

Licencia para la gestión de dos centrales anti-intrusión de la serie SmartLiving y Prime. Licencia expansible.

Licencia para la gestión de cinco centrales anti-intrusión de la serie SmartLiving y Prime. Licencia expansible.

Licencia para la gestión de diez centrales anti-intrusión de la serie SmartLiving y Prime. Licencia expansible.



Hevoluto

Descubra
la tarjeta
en línea

Software PSIM para la gestión de los sistemas de building protection

Hevoluto es el software PSIM (Physical Security Information Management) que permite centralizar y gestionar los sistemas contra incendios y de seguridad de uno o varios emplazamientos en una única solución. Los datos y la información de las distintas plataformas supervisadas se recuperan y procesan de forma automática y continua: las funciones cartográficas proporcionan una localización instantánea del lugar en el que se produce un evento de alarma, al tiempo que mantienen una visión global de toda la estructura protegida.

Con el software PSIM Hevoluto, los niveles de riesgo se reducen al mínimo y los tiempos de reacción ante los peligros son más rápidos.



Arquitectura
client/server



Integración
con sistemas
de terceros



Gestión de
cámaras



Compatibilidad
con archivo
AutoCAD

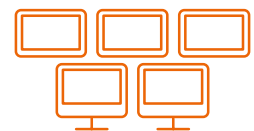

Gestión
multipantalla



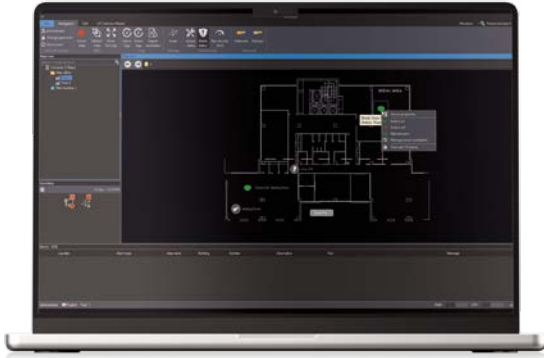

LICENCIAS SERVER

- HV-SVLIC1K** Incluye 1 Client Operador y 1000 data points (intrusión, detección de incendios y tecnológicos ModBus IP) La gestión de sistemas de CCTV (requiere licencia HV-SVIDLIC) y de controles de acceso (requiere licencia HV-SVACLIC).
- HV-SVLIC2K** Incluye 1 Client Operador y 2000 data points (intrusión, detección de incendios y tecnológicos ModBus IP) La gestión de sistemas de CCTV (requiere licencia HV-SVIDLIC) y de controles de acceso (requiere licencia HV-SVACLIC).
- HV-SVIDLIC** Licencia Server Video que permite la gestión del sistema CCTV y fuentes de vídeo (cámaras IP o DVR/NVR). No incluye licencias para cámaras.
- HV-SVACLIC** Licencia Server Control Accesos que permite gestionar los sistemas de control de acceso y las puertas relacionadas con el mismo. No incluye licencias de accesos.

LICENCIAS CLIENT

- HV-CLI01** Licencia adicional para 1 estación Client.
- HV-CLI05** Licencia adicional para 5 estaciones Client.

LICENCIAS DATAPOINT (Requieren HV-SVLICxK)

- HV-DP500LIC** Licencia para 512 data point. Requiere HV-SVLICxK.
- HV-DP1KLIC** Licencia para 1024 data point. Requiere HV-SVLICxK.
- HV-DP4KLIC** Licencia para 4096 data point. Requiere HV-SVLICxK.
- HV-DP10KLIC** Licencia para 10240 data point. Requiere HV-SVLICxK.

LICENCIAS TVCC (Requieren HV-SVLICxK y HV-SVIDLIC)

- HV-CAMLIC001** Licencia para la conexión a 1 cámara. Requiere HV-SVLICxK y HV-SVIDLIC.
- HV-CAMLIC016** Licencia para la conexión a 16 cámaras. Requiere HV-SVLICxK y HV-SVIDLIC.
- HV-CAMLIC036** Licencia para la conexión a 36 cámaras. Requiere HV-SVLICxK y HV-SVIDLIC.
- HV-CAMLIC064** Licencia para la conexión a 64 cámaras. Requiere HV-SVLICxK y HV-SVIDLIC.
- HV-CAMLIC128** Licencia para la conexión a 128 cámaras. Requiere HV-SVLICxK y HV-SVIDLIC.
- HV-CAMLIC256** Licencia para la conexión a 256 cámaras. Requiere HV-SVLICxK y HV-SVIDLIC.

LICENCIAS CONTROL ACCESOS (Requieren HV-SVLICxK y HV-SSVACLIC)

- HV-ACD001** Licencia para el control de un solo acceso. Requiere HV-SVLICxK y HV-SVACLIC.
- HV-ACD010** Licencia para el control de 10 accesos. Requiere HV-SVLICxK y HV-SVACLIC.
- HV-ACD025** Licencia para el control de 25 accesos. Requiere HV-SVLICxK y HV-SVACLIC.
- HV-ACD050** Licencia para el control de 50 accesos. Requiere HV-SVLICxK y HV-SVACLIC.
- HV-ACD100** Licencia para el control de 100 accesos. Requiere HV-SVLICxK y HV-SVACLIC.



Fire & Safety



DCCTINSOFRESAFETY-601

